

M-crew

Operating Instructions _____ **GB**

Mode d'emploi _____ **FR**

Bedienungsanleitung _____ **DE**

Manual de instrucciones _____ **ES**

Gebruiksaanwijzing _____ **NL**

Ansluten bruksanvisning _____ **SE**

Istruzioni per l'uso _____ **IT**

Manual de instruções _____ **PT**

使用説明書 _____ **CT**

PCLK-MN10A

- Duplication of any or all of the contents of this software and instruction manual or lending of this software to third parties without the express permission of the copyright holder is strictly prohibited by copyright law.
- Sony cannot be held liable in any way for monetary losses, lost profits or claims from third parties arising from the use of this software.
- Should any manufacturing defects occur, Sony's responsibility shall be limited solely to replacing said defective merchandise.
- This software is approved for use only with the specified equipment.
- Sony reserves the right to change software specifications without prior notice.

Program © 1997-2001 Sony Corporation
 Documentation © 2001 Sony Corporation
 Corporation
 © 2001 Sony Corporation All rights reserved.

- M-crew, PictureGear and VAIO are the registered trademarks of Sony Corporation.
- Microsoft, MS-DOS and Windows are the registered trademarks of Microsoft Corporation.
- IBM and PC/AT are the registered trademarks of International Business Machines Corporation.
- Macintosh is the registered trademark of Apple Computer Inc.
- Adobe® and Adobe® Acrobat® Reader are the trademarks of Adobe Systems Incorporated.
- Other companies and product names are the trademarks or the registered trademarks of each company.

Table of contents

Getting started

Overview	4
System requirements	5

Preparation

Checking the supplied items	6
Connections	7
Setup procedure for your computer's system	9
Installing the software	22
Installing M-crew	22
Installing PictureGear Label Maker	24
Installing Acrobat Reader 4.05	25
Uninstalling the software	26
Starting up the software	27
Starting up the software	27
Quitting the software	27

Additional Information

Using the on-line manual	28
Using Help	29
Troubleshooting	30
Specifications of CAV-MN10	32

About this manual

This manual shows how to install the M-crew software and how to use the online manual and helps.

For the latest information, refer to the "Readme.txt" file on the supplied CD-ROM.

Overview

M-crew (ver. 1.05E) allows you to control Sony system stereo components equipped with a PC LINK jack. Through M-crew, you can perform the functions listed below.

Playback

- Use the computer to operate the playback function on CD and MD decks.
- Enjoy audio files stored on the computer.
- Play a CD in the CD-ROM drive (only when the connected system stereo does not have any controls for the CD player).
- Tune in radio stations using the computer.

Recording/editing

- Input disc and track names from the computer keyboard.
- Edit MDs on the computer screen.
- Record from a CD to an MD through easy drag-and-drop operations.
- Record easily from a radio to an MD.

Other operations

- Create virtual media for the management of audio files.
- Keep track of played and recorded tracks through a Disc Library.
- Access related websites while enjoying tracks.
- Access related websites while enjoying radio programs.
- Set playback and recording timers.
- Print out MD labels.

Notes

- In this manual, the term “system stereo component” refers specifically to component stereo systems (incorporating CD and MD decks) and discrete MD decks that support PC-LINK connections.
- The M-crew functions that operate on your computer will depend on the system stereo components connected to your computer.
- You can use this software to operate only system stereo components connected directly to the computer.

System requirements

The following hardware and software are necessary to use the M-crew (ver. 1.05E) software.

- IBM PC/AT or compatible (This software does not run on the Apple Macintosh.)
- CPU*1: Intel Pentium II 233 MHz/Celeron 300A or higher
- Video board and display driver: VGA (800 × 600 pixels), 65,536 colors or more.
- Hard disk space: 20 MB*2 or more (When installing both M-crew and on-line manual.)
- CD-ROM drive*3
- USB port: 1 or more
- OS: Windows 98/Windows 98SE/Windows 2000/Windows Me (This software does not run on Microsoft Windows 3.1, Windows 95 or Windows NT.)
- Media player: Windows Media Player (Before you can use the M-crew software, you must first install Windows Media Player (version 6.4 or higher) into your computer.)
- Video monitor: VGA (800 × 600 pixels), 65,536 colors or more.

*1 The operation of M-crew is not guaranteed on some computers with Pentium-compatible CPU chips, such as the AMD K6 (e.g., sound skipping may occur during playing of an audio file).

*2 Another 15 MB of hard disk space is required to install PictureGear Label Maker.

*3 If your CD-ROM drive is connected to your computer through a SCSI controller (including PCMCIA card type), you will be able to install the M-crew software, but you will not be able to play an audio CD in the CD-ROM drive.

Note

The PC LINK connector is not compatible with a CONTROL A 1 or A 1 II, or CONTROL I connector. If your system stereo has a CONTROL A 1 or A 1 II connector, you must use the PCLK-MD2 Connecting Kit (not supplied).

Checking the supplied items

Make sure all of the following items are included with your M-crew. If anything is missing, please contact the shop where you made your purchase or your nearest Sony dealer.

- PC connecting adaptor CAV-MN10 (1)

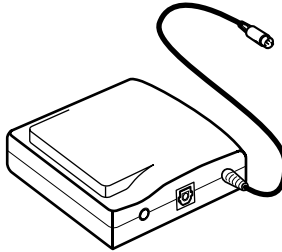

PC LINK (Mini DIN 6P)
connector

Note

The model name "PCLK-MN10" is printed on the adaptor unit.

- USB cable (1)

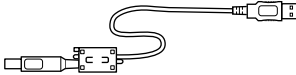

- Optical digital connecting cable (1)
- M-crew CD-ROM (1)
- Operating instructions (1)
- Warranty card (1)

Connections

Connecting your personal computer with a system stereo component

Use the supplied PC connecting adaptor, USB cable, and optical digital connecting cable to connect your personal computer with a system stereo component.

The diagram below shows an example of the MDS-PC3 connected with a computer.

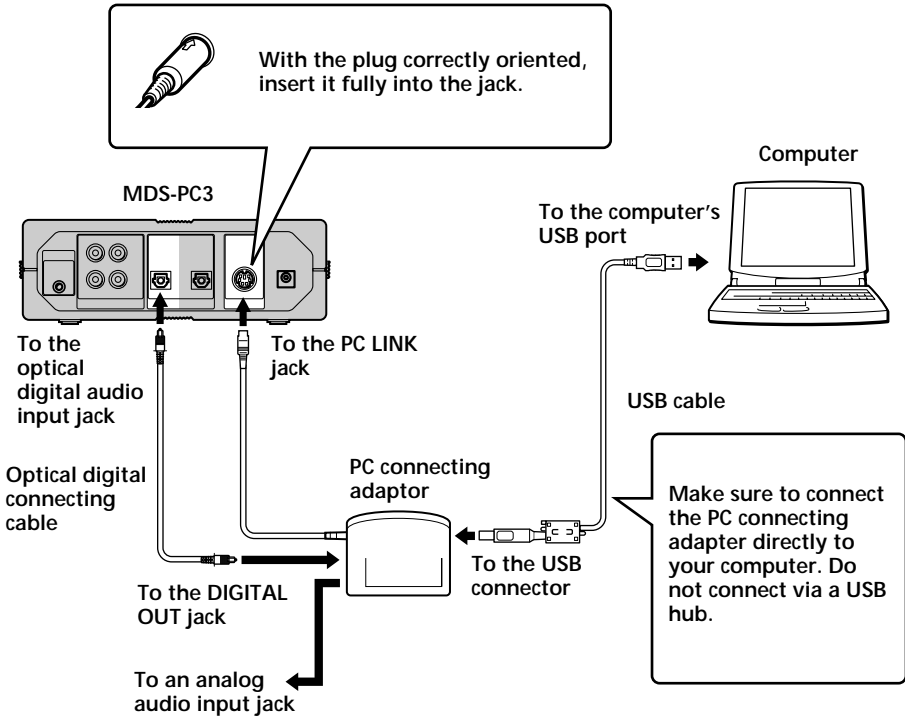

Notes

- Make sure each plug is straight when you insert it. Inserting it at an angle may damage the connector parts.
- Connect the USB connector directly to the computer's USB port with the supplied USB cable. If you connect the two units via a USB hub, the computer may not be able to control the connected system component or the sound may not be output properly.

-
- If you connect the DIGITAL OUT jack on the PC connecting adaptor to the optical digital audio input connector on a system stereo component through the supplied optical digital connecting cable fitted with a rectangular connector, you will be able to enjoy audio files stored on your computer's hard disk or CDs in your computer's CD-ROM drive on the system stereo component. Refer to the operating instructions supplied with the system stereo component for connection details.
 - By connecting an active speaker system to the ANALOG OUT jack (stereo mini-jack) on the PC connecting adaptor through an audio connecting cord (not supplied), you can listen to the audio output from your computer through the active speaker system.

Do not, however, connect this jack to the analog input connector on a system stereo component. Due to the incompatibility between the components, noise may be generated as a result.

Setup procedure for your computer's system

The following procedure is for Windows 98/98SE. Some parts of the procedure may differ depending on which operating system you are installing the driver to. See page 15 for Windows 2000, and page 17 for Windows Me.

Setting up for Windows 98/98SE

1 Installing the USB driver

Start up Windows, and then quit any active applications.

- 1 Hook up the system (page 7).
“Add New Hardware Wizard” appears.

Note

It may be necessary to install three or more drivers for certain devices before installing the PCLK-MN10-dedicated driver. The name of each device for which a driver must be installed will appear in the dialog box.



A driver must be installed for this device

➔ Installing the standard driver supplied with Windows for a device other than the PCLK-MN10

When requested to do so, click “Next,” and then select “Search for the best driver for your device. (Recommended)” option. Then follow the instructions displayed by the wizard. Be sure to have on hand the Windows 98/98SE CD-ROM containing the required driver.

- ➔ **Installing the PCLK-MN10-dedicated driver**
When “PCLK-MN10” appears in the dialog box, click “Next,” and then load the M-crew CD-ROM into the CD-ROM drive.



- 2** Select “Search for the best driver for your device. (Recommended)” and click “Next.”
A dialog box for selecting the search location appears.
- 3** Check “Specify a location:” and enter “D:\Driver.”



Note

The drive name (“D:” in step 3) depends on your computer’s configuration. Enter the name of the CD-ROM drive of your computer. If you do not know the drive name, click “Browse” after selecting “Specify a location:.” The following window appears. Double-click “M_crew” under My Computer, and then select “Driver” and click “OK.”

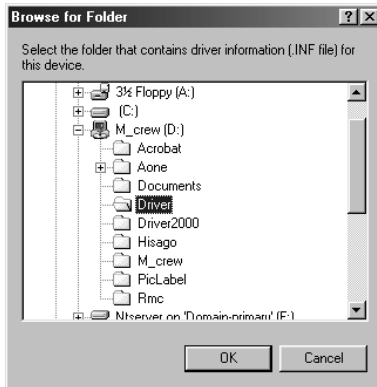

4 Click “Next.”

A dialog box appears, indicating that the copying of files has been completed.

Note

During the installation of the USB driver, the following dialog box may appear. If it does, click “OK” and go to the next step.

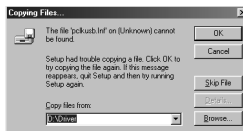

5 Click “Finish.”

The installation is complete.

2 Verifying the status of the installed device

Be sure to check the status of the installed device after you have installed its driver.

- 1 Open the Control Panel.
In the Start menu, point to “Settings” and click “Control Panel”.
- 2 Double-click the System icon.
The “System Properties” dialog box appears.
- 3 Click the “Device Manager” tab.
Make sure that the following items are listed in the “Device Manager” window.
 - “SONY LINK KIT” under “SONY PCLK USB Driver”
 - “USB Audio Device” under “Sound, video and game controllers”
 - “USB Human Interface Device” under “Human Interface Devices”
 - “USB Composite Device” and “Generic USB Hub” under “Universal Serial Bus controllers”

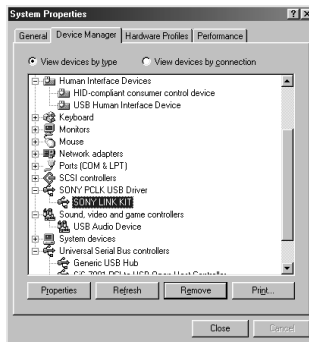

- 4 Click “OK” to close the “System Properties” dialog box.

3 Setting the multimedia parameters on your computer

You must set the multimedia parameters on your computer before you can output audio from a CD in your computer's CD-ROM drive or a MIDI file stored on your computer's hard disk through the system stereo component connected to your computer.

- 1 Open the Control Panel.
In the Start menu, point to "Settings" and click "Control Panel".
- 2 Double-click the Multimedia icon.
The "Multimedia Properties" dialog box appears.
- 3 Click the "Audio" tab, and then select "USB Audio Device" for "Preferred device:" in the "Playback" group box.

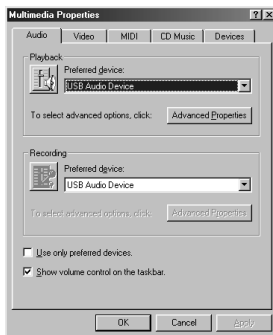

- 4 Click the “CD Music” tab and check “Enable digital CD audio for this CD-ROM device.”

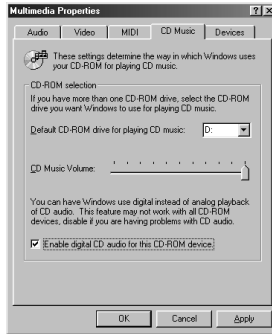

Note

Depending on the version of Windows 98 (i.e., First Edition), this item may be grayed out and therefore inaccessible. If this is the case, restart your computer.

- 5 Click the “MIDI” tab and click “Microsoft GS Wavetable SW Synth.”

Note

If “Microsoft GS Wavetable SW Synth” does not appear, restart your computer.

- 6 Click “OK” to close the “Multimedia Properties” dialog box. Go to “Installing the software” on page 22.

Setup for Windows 2000

Note

Be sure to log on through the administrator's account to install and set up a device.

1 Installing the USB driver

Start up Windows, and then quit any active applications.

- 1 Hook up the system (page 7).
“Found New Hardware Wizard” appears.
- 2 Click “Next.”

Note

It may be necessary to install three or more drivers for certain devices before installing the PCLK-MN10-dedicated driver. The name of each device for which a driver must be installed will appear in the dialog box.



A driver must be installed for this device

➔ Installing the standard driver supplied with Windows for a device other than the PCLK-MN10

When requested to do so, select “Search for a suitable driver for my device (recommended).” option. Then follow the instructions displayed by the wizard. Be sure to have on hand the Windows 2000 CD-ROM containing the required driver.

➔ Installing the PCLK-MN10-dedicated driver

When “PCLK-MN10” appears in the dialog box, click “Next,” and then load the M-crew CD-ROM into the CD-ROM drive.

- 3 Select “Search for a suitable driver for my device (recommended)” and click “Next.”

A dialog box for selecting a search location appears.

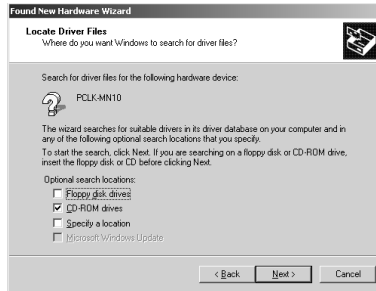

- 4 Check only “CD-ROM drives” and click “Next.”

A dialog box for searching for the driver file appears.

- 5 Verify the search result, and then click “Next.”

A dialog box appears, indicating that the copying of files has been completed.

- 6 Click “Finish.”

The installation is complete.

Go to “[2] Verifying the status of the installed device” on page 19, and then “[3] Setting the multimedia parameters on your computer” on page 20.

Setting up for Windows Me

1 Installing the USB driver

Start up Windows, and then quit any active applications.

- 1 Hook up the system (page 7).
“Add New Hardware Wizard” appears.

Note

It may be necessary to install three or more drivers for certain devices before installing the PCLK-MN10-dedicated driver. The name of each device for which a driver must be installed will appear in the dialog box.



A driver must be installed for this device

➔ Installing the standard driver supplied with Windows for a device other than the PCLK-MN10

When requested to do so, click “Next,” and then select “Search for the best driver for your device. (Recommended)” option. Then follow the instructions displayed by the wizard. Be sure to have on hand the Windows Me CD-ROM containing the required driver.

➔ Installing the PCLK-MN10-dedicated driver

When “PCLK-MN10” appears in the dialog box, go to step 2 after loading the M-crew CD-ROM into the CD-ROM drive.

- 2 Check “Specify the location of the driver (Advanced)” option, and then click “Next.”

A dialog box for selecting the search location appears.

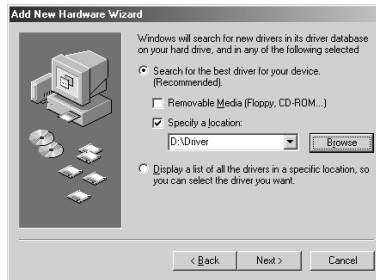

- 3 After selecting “Search for the best driver for your device. (Recommended)” option, check “Specify a location” and enter “D:\Driver.”

If “Removable Media (Floppy, CD-ROM...)” is checked, click the check box to deselect it.

Note

The drive name (“D:” in step 3) depends on your computer’s configuration. Enter the name of the CD-ROM drive of your computer.

If you do not know the drive name, click “Browse” after selecting “Specify a location:.” The following window appears. Double-click “M_crew” under My Computer, and then select “Driver” and click “OK.”

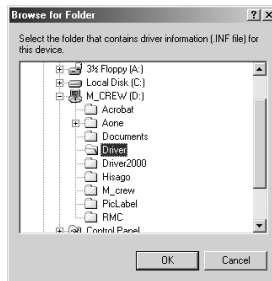

- 4 Click “Next.”

A dialog box for searching for the driver file appears.

- 5 Click “Next.”

A dialog box appears, indicating that the copying of files has been completed.

- 6 Click “Finish.”

The installation is complete.

2 Verifying the status of the installed device (for Windows 2000/Windows Me)

Be sure to check the status of the installed device after you have installed its driver.

- 1 Open the Control Panel.
In the Start menu, point to “Settings” and click “Control Panel”.
- 2 Double-click the “System” icon.
The “System Properties” dialog box appears.

Note

If you cannot find the “System” icon, click “View all Control Panel options” (in the case of Windows Me).

- 3 (For Windows 2000 only) Click the “Hardware” tab.
- 4 Click the “Device Manager” tab. (For Windows 2000, click the “Device Manager” button, instead)
Make sure that the following items are listed in the “Device Manager” window.
 - “SONY LINK KIT” under “SONY PCLK USB Driver”
 - “USB Audio Device” under “Sound, video and game controllers”
 - “USB Human Interface Device” under “Human Interface Devices”
 - “USB Composite Device” and “Generic USB Hub” under “Universal Serial Bus controllers”

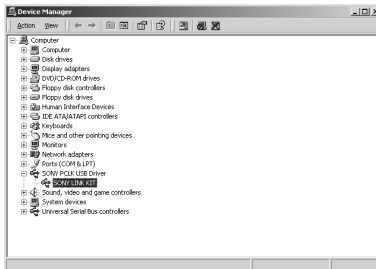

Example: Window for Windows 2000

Note (for Windows Me only)

Depending on the configuration of your computer,  may appear before the listed device. This, however, does not affect the operation of the system (the computer and system stereo component).

5 Click “OK” to close the “System Properties” dialog box.

3 **Setting the multimedia parameters on your computer (for Windows 2000/Windows Me)**

You must set the multimedia parameters on your computer before you can output audio from a CD in your computer’s CD-ROM drive or a MIDI file stored on your computer’s hard disk through the system stereo component connected to your computer.

1 Open the Control Panel.

In the Start menu, point to “Settings” and click “Control Panel”.

2 Double-click the “Sounds and Multimedia” icon.

The “Sounds and Multimedia Properties” dialog box appears.

Note

If you cannot find the “Sounds and Multimedia” icon, click “view all Control Panel options” (in the case of Windows Me).

3 Click the “Audio” tab, and then select “USB Audio Device” and “Microsoft GS Wavetable SW Synth” for the respective “Preferred device:” of the “Sound Playback” and “MIDI Music Playback” group boxes.



4 Click “OK” to close the “Sounds and Multimedia Properties” dialog box.

Setting up the CD-ROM drive

- 1** Open the Control Panel.
In the Start menu, point to “Settings” and click “Control Panel”.
- 2** Double-click System icon.
The “System Properties” dialog box appears.
- 3** (For Windows 2000 only) Click the “Hardware” tab.
- 4** Click the “Device Manager” tab. (For Windows 2000, click the “Device Manager” button, instead.)
The “Device Manager” dialog box appears.
- 5** Double-click “CDROM” (For Windows 2000, double-click “DVD/CD-ROM drive” instead.)
- 6** Select the CD-ROM drive you want to use under “CDROM,” and then click the “Properties” button. (For Windows 2000, double-click the CD-ROM drive under “DVD/CD-ROM drive” instead.)
The “System Properties” dialog box of the selected CD-ROM drive appears.

Note

If necessary, you can select two or more CD-ROM drives in this procedure as long as the drives are connected to your computer.

- 7** Click the “Properties” tab.
- 8** Check “Enable digital CD audio for this CD-ROM device,” and then click “OK.”
The “System Properties” dialog box of the selected CD-ROM drive closes.
(For Windows 2000 only) Click  to close the “Device Manager” dialog box.
- 9** Click “OK” to close the “System Properties” dialog box.
Go to “Installing the software” on page 22.

Installing the software

Use this procedure to install the M-crew software onto your computer's hard disk. Be sure to start up Windows in advance.

Installing M-crew

- 1 Load the supplied M-crew CD-ROM into the CD-ROM drive of your computer.
- 2 Double-click the  (InstallDlg.exe) icon. The setup window appears.
- 3 Click "Setting up M-crew" in the setup window. The setup program starts up.

Note

The Windows Installer is necessary to install M-crew. If the Windows Installer is not installed on your computer, the following window appears. If this happens, click "Restart" to restart your computer. When you restart your computer, do not remove the CD-ROM.



- 4 Click "Next."



- 5** Select one of the setup type options, and then click “Next.”
- Complete:** All the M-crew files on the CD-ROM will be installed. This option does not allow you to specify the folder in which the M-crew files are installed. (Normally the files are installed in “C:\Program Files\M_crew” folder.)
- Custom:** You can specify the folder to which the M-crew files are installed.

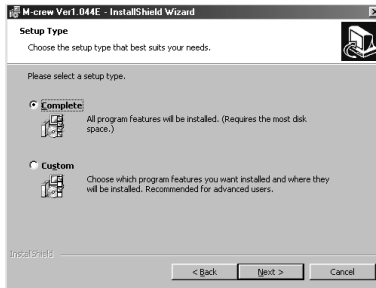

- 6** If you selected “Complete” in step 5, click “Install.”
The installation starts.

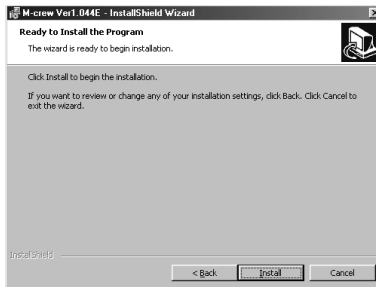

If you selected “Custom” in step 5, click “Next.”
You can specify the folder to which the files are installed.

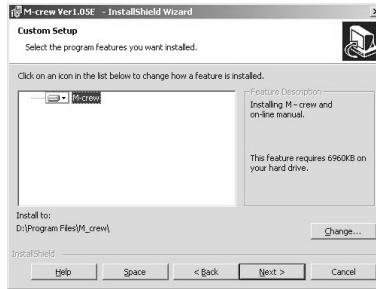

- 7 When the dialog box indicating the completion of the installation appears, click “Finish.”

Before starting M-crew

Open the “Readme” file and read it.

To open the “Readme” file, go to the Start menu and select “Programs” and “M-crew,” and then click “Readme.”

Note

A folder is created as a result of the installation. This folder is used by the software. Do not erase, move, or change its contents.

Installing PictureGear Label Maker

Please note that when you install PictureGear Label Maker, any older version of PictureGear Label Maker that exists on your computer will be overwritten by the new version.

- 1 Click “Setting up PictureGear Label Maker” in the setup window (see step 2 on page 22).
- 2 Follow the instructions that appear to install the application.

Installing Acrobat Reader 4.05

You must install Acrobat Reader 4.05 onto your computer before you can open up the on-line manual. After installing PictureGear Label Maker and restarting your computer, open the setup window again. (see step 2 on page 22).

- 1 Click “Setting up Acrobat Reader 4.05 (English)” in the setup window.

The “Acrobat Reader 4.05 Setup” window appears.

Carefully read the contents that are displayed in the window.

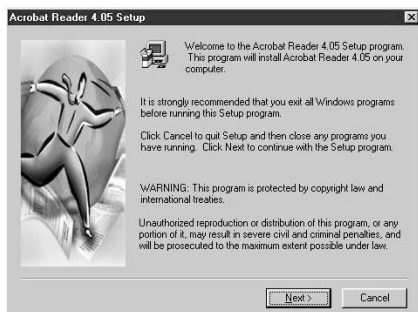

If you do not want to install Acrobat Reader 4.05, click “Cancel.”

Note

If Adobe Acrobat Reader 3.0 is already installed on your computer, “Warning” is displayed. If this happens, uninstall Adobe Acrobat Reader 3.0 and restart your computer. “Warning” will no longer appear, and you will be able to continue the installation.

- 2 Follow the instructions that appear to install the software. After you have completed installation, click “EXIT” and remove the CD-ROM.

Uninstalling the software

When you no longer require M-crew, PictureGear Label Maker, or Acrobat Reader 4.05, uninstall the programs as follows:

- 1** Open the Control Panel.
In the Start menu, point to “Settings” and click “Control Panel”.
- 2** Double-click the “Add/Remove Programs” icon.
The “Add/Remove Programs Properties” window appears.
- 3** Select and click “M-crew,” “PictureGear Label Maker 4.1,” or “Acrobat Reader 4.0” in the program list.
- 4** Click “Add/Remove.”
Uninstaller is activated and the software selected in step 3 is deleted automatically.

Notes

- After uninstalling M-crew, the folders “Database” and “Jacket” created under the M-crew folder (usually C:\Program Files\M_crew) and their files still remain on the hard disk. Delete them manually, if there is no more need for them.
- When you uninstall PictureGear Label Maker, the PictureGear Label Maker installed through M-crew is deleted, as well as any other copy of PictureGear Label Maker that exists on your computer.
- When you uninstall the PictureGear Label Maker installed through M-crew, the label printing function in PictureGear will stop functioning. If this happens, uninstall PictureGear, and then install PictureGear again.

Starting up the software

Starting up the software

- ➔ In the Start menu, point to “Programs” and “M-crew”, and then click “M-crew.”

The software starts up and the M-crew Main bar appears.

The bar below is displayed immediately after M-Crew is started up (in this example, “CD” is selected as the system stereo function (component)).



Note

During MD recording, a dialog box appears to prompt you to stop recording or to start up M-crew.

Quitting the software

- 1 Click  on the Main bar.
A dialog box for quitting the software appears.
- 2 Click “Do not shut off power.”
M-crew ends.
If you want to turn off the system stereo component as well, click “Shut off power.”

Using Help

Note

Help is provided only in English.

Operating instructions in other languages can be found in the on-line manual.



Opening the Help table of contents

Click the Help button on the Main bar. The M-crew table of contents will appear.

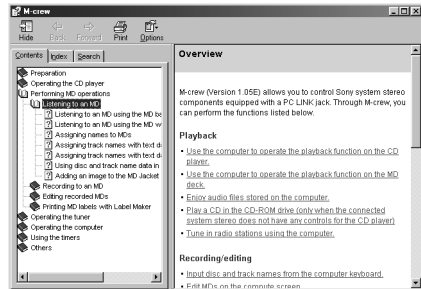

Click to open Help



- Double-click  to display the topics within.
- Click  to display an explanation of the given item.
- Click an underlined item in an explanation to display a related explanation on another page.

Searching by Keyword

- 1 Click the “Index” tab in the above topic search dialog box.
- 2 Enter a word or phrase that you want to search for or select the keyword by scrolling the list of keywords.
- 3 Click “Display.”
A topic containing the selected keyword appears in the right frame of the dialog box.
If the “Topics Found” dialog box appears, select the appropriate topic and click “Display.”

Finding topics with a certain word or phrase

- 1 Click the “Search” tab in the above topic search dialog box.
- 2 Enter a word or phrase that is related to the desired topic, and then click “List Topics”. The topics that are found appear in the “Select Topics to display:” list box.
- 3 Select the appropriate entry and click “Display.”
A topic corresponding to the selected entry appears in the right frame of the dialog box.

Troubleshooting

If you experience any of the following difficulties while using this software, use this troubleshooting guide to remedy the problem. Should any problem persist, consult your nearest Sony dealer. Please also refer to your computer's manual, as well as the "Readme.txt" file installed on the hard disk with the software.

Problem	Cause/countermeasure
The message "The PCLK-MN10A does not respond. Please check the connections." appears.	<p>The USB connector on the PC connecting adaptor is not properly connected to the USB port on the computer.</p> <ul style="list-style-type: none">→ Check the USB connector connection.→ Try disconnecting the USB cable from the PC connecting adaptor and from the computer, and then connecting it again. <p>The PC LINK connector on the PC connecting adaptor is not properly connected to the system stereo component.</p> <ul style="list-style-type: none">→ Check the PC LINK connector connection.→ Check that the AC power cord of the system stereo component is connected to an AC outlet.
No screen response or screen error.	<ul style="list-style-type: none">→ Turn the power of the system stereo component off and on, and then restart M-crew.→ Try disconnecting the USB cable from the PC connecting adaptor and from the computer, and then connecting it again.→ Start up another often-used application and verify that the computer functions properly.→ After uninstalling the M-crew software (page 26), try re-installing it (page 22).
Text input, recording, editing etc., cannot be done.	<p>The disc's protect tab may be set to write-protect.</p> <ul style="list-style-type: none">→ Slide the tab so that recording is possible. <p>The MD may be a commercial playback-only MD (an MD with prerecorded tracks).</p> <ul style="list-style-type: none">→ Text input, recording, editing, etc., are not possible on commercial playback-only MDs.

Problem	Cause/countermeasure
The system stereo component does not respond.	<ul style="list-style-type: none"> → Check that the connections have been made properly (page 7). → Disconnect the connecting cables and then reconnect them. → Try disconnecting the USB cable from the PC connecting adaptor and from the computer, and then connecting it again.
The displayed name of the MD or CD does not match the disc's contents.	<ul style="list-style-type: none"> → Click the Reload button (pages 11 and 15 in the on-line manual). → Restart M-crew. Should the problem persist, the data in the Disc Library may be corrupted. Enter the names again.
The system sounds (warning alarm/mail arrival notice) are not heard.	<ul style="list-style-type: none"> → The system sounds have been specified not to sound during M-crew startup, or the setting may have changed to OFF when M-crew was abnormally ended. To restore the sounds, restart M-crew and then quit the program normally. Or double-click the backup file (reg0.reg to reg3.reg) in the M-crew folder and follow the instructions to set up the program again.

Specifications of CAV-MN10

Description	Adaptor for connecting external devices to a PC
Sampling frequency	44.1 kHz
USB terminal	Series B, bus power mode (conforms to USB Version 1.1) * Connect this terminal directly to the PC with the supplied USB cable.
DIGITAL OUT	Square optical connector jack with optical emission wavelength of 660 nm
ANALOG OUT	Stereo mini jack with an output level of 0.63 Vrms and a load impedance of 10 kΩ or more
Maximum external dimensions	96 × 26 × 106 mm (W × H × D); (not including projecting parts)
Weight	Approx. 140 g

- La copie de tout ou partie de ce logiciel et du mode d'emploi, ou le prêt de ce logiciel à des tiers, sans l'autorisation expresse du détenteur des droits d'auteur, sont strictement interdits par la loi sur les droits d'auteur.
- Sony n'assume aucune responsabilité, de quelque nature que ce soit, pour les pertes financières, les pertes de bénéfices ou les plaintes de tiers, émanant de l'utilisation de ce logiciel.
- En cas de défaut de fabrication, la responsabilité de Sony se limite uniquement au remplacement de ladite marchandise défectueuse.
- L'utilisation de ce logiciel n'est approuvée qu'avec l'équipement spécifié.
- Sony se réserve le droit de modifier sans préavis les spécifications de ce logiciel.

Programme © 1997-2001 Sony
 Corporation Documentation © 2001
 Sony Corporation
 © 2001 Sony Corporation - Tous droits réservés.

- M-crew, PictureGear et VAIO sont des marques de fabrique déposées de Sony Corporation.
- Microsoft, MS-DOS et Windows sont des marques de fabrique déposées de Microsoft Corporation.
- IBM et PC/AT sont des marques de fabrique déposées d'International Business Machines Corporation.
- Macintosh est une marque de fabrique déposées d'Apple Computer Inc.
- Adobe® et Adobe® Acrobat® Reader sont des marques de fabrique d'Adobe Systems Incorporated.
- Les autres noms d'entreprise ou de produit sont des marques de fabrique ou marques de fabrique déposées de chaque entreprise.

Table des matières

Préparatifs

Aperçu	4
Exigences du système	5

Préparatifs

Contrôle des articles dans la boîte	6
Raccordements	7
Procédure d'implantation selon le système de l'ordinateur	9
Installation du logiciel	22
Installation de M-crew	22
Installation de PictureGear Label Maker	24
Installation d'Acrobat Reader 4.05	25
Désinstallation du logiciel	26
Lancement du logiciel	27
Démarrage du logiciel	27
Sortie du logiciel	27

Informations additionnelles

Utilisation du manuel en ligne	28
Utilisation de l'aide (Help)	29
Guide de dépannage	30
Spécifications du CAV-MN10	31

A propos de ce manuel

Ce manuel montre comment installer le logiciel M-crew et comment utiliser le manuel en ligne et les aides.

Consultez le fichier "Readme.txt" sur le CD-ROM fourni pour les informations les plus récentes.

Aperçu

M-crew (ver. 1.05E) vous permet de contrôler des composants de système stéréo Sony équipés d'une prise PC LINK. Les fonctions ci-dessous deviennent possibles par le biais de M-crew.

Lecture

- Opérer des platines CD et MD (lecture) à partir de votre ordinateur.
- Apprécier des fichiers audio stockés dans votre ordinateur.
- Lire un CD dans le lecteur CD-ROM (seulement quand le système stéréo raccordé n'a pas de commandes pour le lecteur CD)
- Accorder des stations de radio à partir de votre ordinateur.

Enregistrement/édition

- Entrer des titres de disque et de plage au clavier de votre ordinateur.
- Editer des MD sur l'écran de votre ordinateur.
- Enregistrer d'un CD à un MD par des opérations de glisser-déposer simples.
- Enregistrer facilement une station de radio sur un MD.

Autres opérations

- Créer un support visuel pour la gestion des fichiers audio.
- Conserver la trace des plages lues et enregistrées via une Bibliothèque de disques.
- Accéder à des sites web concernés tout en écoutant des plages.
- Accéder à des sites web concernés tout en écoutant des programmes de radio.
- Régler des minuteries de lecture et d'enregistrement.
- Imprimer des étiquettes de MD.

Remarques

- Dans ce mode d'emploi, le terme "composant stéréo de système" réfère spécifiquement aux systèmes à composants stéréo (platines CD et MD y compris) et aux platines MD discrètes assistant les raccordements PC-LINK.
- Les fonctions de M-crew opérantes sur votre ordinateur dépendront des composants stéréo de système raccordés à votre ordinateur.
- Vous pouvez utiliser ce logiciel seulement pour opérer des composants stéréo de système directement raccordés à votre ordinateur.

Exigences du système

Les éléments matériels et logiciels suivants sont requis pour l'emploi du logiciel M-crew (ver. 1.05E).

- IBM PC/AT ou compatible (Ce logiciel ne fonctionne pas sur Macintosh.)
- Unité centrale (CPU)*1:
 - Intel Pentium II 233 MHz/Celeron 300A ou plus
- Carte vidéo et pilote d'affichage:
 - VGA (800 x 600 pixels), 65.536 couleurs ou plus
- Espace libre sur le disque dur:
 - 20 Mo*2 ou plus (pour installer à la fois M-crew et le manuel en ligne)
- Lecteur CD-ROM*3
- Port USB: 1 ou plus
- Système d'exploitation:
 - Windows 98/Windows 98SE/Windows 2000/Windows Me (Ce logiciel ne passe pas sur Microsoft Windows 3.1, Windows 95 ou Windows NT.)
- Lecteur de média: Windows Media Player (Avant d'utiliser le logiciel M-crew, installez d'abord Windows Media Player (version 6.4 ou supérieure) dans votre ordinateur.)
- Moniteur vidéo: VGA (800 x 600 pixels), 65.536 couleurs ou plus.

*1 Le fonctionnement de M-crew n'est pas garanti sur certains ordinateurs avec puces CPU compatibles Pentium, tels que AMD K6 (par ex. des sauts de son peuvent survenir pendant la lecture d'un fichier audio).

*2 15 Mo d'espace de disque supplémentaires sont requis pour l'installation de PictureGear Label Maker.

*3 Si votre lecteur CD-ROM est raccordé à votre ordinateur via un contrôleur SCSI (carte PCMCIA y compris), il vous faudra installer le logiciel M-crew, mais vous ne pourrez pas lire de disque CD audio dans le lecteur CD-ROM.

Remarque

Le connecteur PC LINK n'est pas compatible avec le connecteur CONTROL A 1 ou A 1 II, ou CONTROL I. Si votre système stéréo a un connecteur CONTROL A 1 ou A 1 II, vous devrez utiliser le kit de raccordement PCLK-MD2 (non fourni).

Contrôle des articles dans la boîte

Vérifiez que tous les articles ci-dessous accompagnent votre M-crew. Si l'un d'eux manque, contactez le magasin d'achat de cet appareil ou le revendeur Sony le plus proche.

- Adaptateur de raccordement PC CAV-MN10 (1)

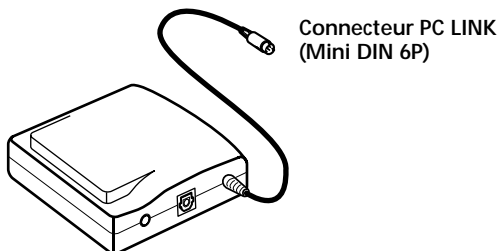

Remarque

Le nom du modèle "PLCLK-MN10" est imprimé sur l'adaptateur.

- Câble USB (1)

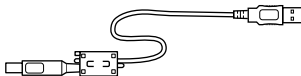

- Câble de raccordement numérique optique (1)
- CD-ROM M-crew (1)
- Mode d'emploi (1)
- Carte de garantie (1)

Raccordements

Raccordement de votre ordinateur personnel à un composant stéréo de système

Utilisez l'adaptateur de raccordement PC, le câble USB et le câble de raccordement numérique optique fournis pour raccorder votre ordinateur personnel à un composant stéréo de système.

L'illustration ci-dessous donne l'exemple d'un MDS-PC3 raccordé à un ordinateur.

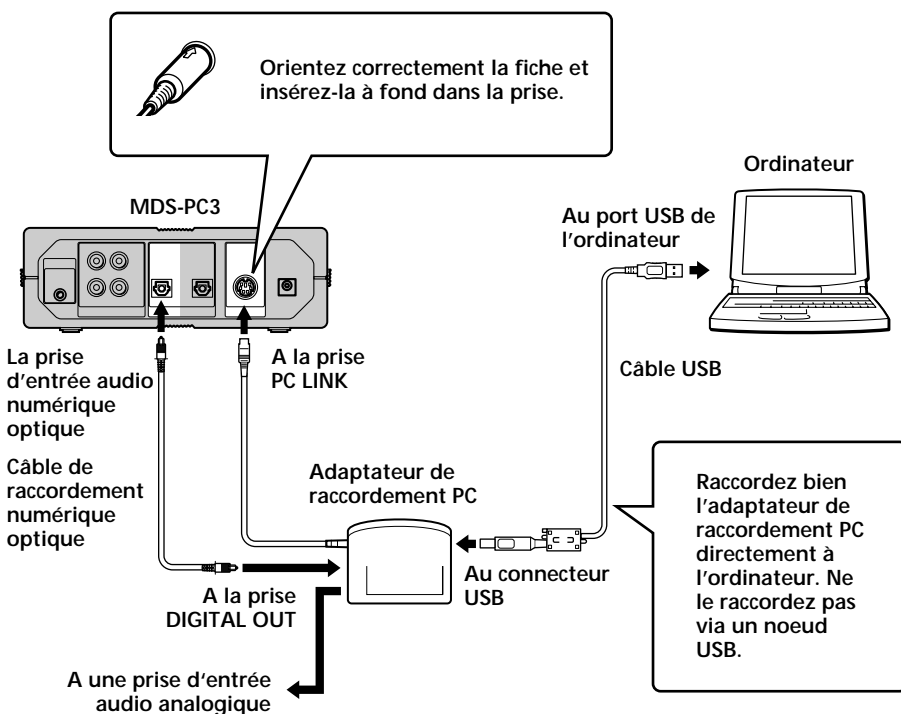

Remarques

- Vérifiez que chaque fiche est droite lors du raccordement. L'insertion de biais pourrait endommager des parties du connecteur.
- Raccordez le connecteur USB au port USB de l'ordinateur à l'aide du câble USB fourni. Si vous raccordez les deux appareils via un noeud USB, l'ordinateur peut ne pas être capable de contrôler le composant stéréo de système raccordé, ou le son peut ne pas être sorti correctement.

-
- Le raccordement de la prise DIGITAL OUT de l'adaptateur de raccordement PC au connecteur d'entrée audio numérique optique d'un composant stéréo de système via le câble de raccordement numérique optique fourni vous permettra d'écouter des fichiers audio stockés dans le disque dur de votre ordinateur ou des CD dans le lecteur CD-ROM de votre ordinateur sur le composant stéréo de système. Consultez le mode d'emploi du composant stéréo de système pour les détails des connexions.
 - Raccorder un système d'enceintes actives à la prise ANALOG OUT (miniprise stéréo) de l'adaptateur de raccordement PC via un cordon de raccordement audio (non fourni) vous permettra d'écouter le son fourni de votre ordinateur via le systèmes d'enceintes actives.

Ne raccordez pas cette prise à un connecteur d'entrée analogique d'un composant stéréo de système. Du bruit pourrait être produit à cause de l'incompatibilité entre les composants.

Procédure d'implantation selon le système de l'ordinateur

La procédure suivante est prévue pour Windows 98/98SE. Certaines parties de cette procédure peuvent varier selon le système d'exploitation dans lequel le pilote est installé. Consultez la page 15 pour Windows 2000 ou la page 17 pour Windows Me.

Implantation pour Windows 98/98SE

1 Installation du pilote USB

Démarrez Windows, puis quittez toute application active.

- 1 Raccordez le système (page 7).
"Add New Hardware Wizard" s'affiche.

Remarque

Il faudra peut-être installer trois pilotes ou plus pour certains dispositifs avant d'installer le pilote dédié PCLK-MN10. Le nom de chaque dispositif pour lequel un pilote doit être installé apparaîtra dans la boîte de dialogue.



Un pilote doit être installé pour ce dispositif

➔ Installation du pilote standard fourni pour Windows pour un dispositif autre que PCLK-MN10

Si requis, cliquez sur "Next", puis sélectionnez l'option "Search for the best driver for your device. (Recommended)". Ensuite, suivez les instructions indiquées par le Wizard. Préparez bien le CD-ROM Windows 98/98SE contenant le pilote requis.

➔ Installation du pilote dédié PCLK-MN10

Quand “PCLK-MN10A” apparaît dans la boîte de dialogue, cliquez sur “Next”, puis chargez le CD-ROM M-crew dans le lecteur CD-ROM.



2 Sélectionnez “Search for the best driver for your device.(Recommended)” et cliquez sur “Next”.

Une boîte de dialogue de sélection d’un emplacement de recherche apparaît.

3 Cochez “Specify a location:” et entrez “D:/Driver”.



Remarque

Le nom du lecteur (“D:” à l’étape 3) dépend de la configuration de votre ordinateur. Entrez le nom du lecteur CD-ROM de votre ordinateur.

Si vous ne le connaissez pas, cliquez sur “Browse” après sélection de “Specify a location:”. La fenêtre suivante apparaît. Double-cliquez sur “M_crew” sous My Computer, puis sélectionnez “Driver” et cliquez sur “OK”.

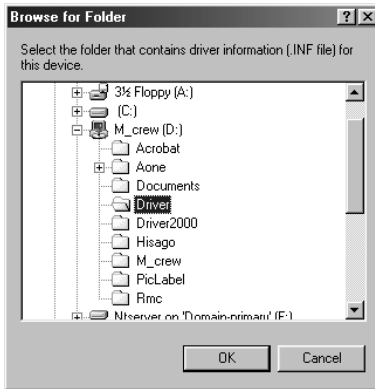

4 Cliquez sur “Next”.

Une boîte de dialogue indiquant la fin de la copie des fichiers apparaît.

Remarque

Pendant l’installation du pilote USB, la boîte de dialogue suivante peut apparaître. Dans ce cas, cliquez sur “OK” et passez à l’étape suivante.



5 Cliquez sur “Finish”.

L’installation est terminée.

2 Vérification de l'état du dispositif installé

N'oubliez pas de vérifier l'état du dispositif installé après son installation.

- 1 Ouvrez Control Panel.
Au menu Start, désignez "Settings" et cliquez sur "Control Panel".
- 2 Double-cliquez sur l'icône System.
La boîte de dialogue "System Properties" apparaît.
- 3 Cliquez sur l'onglet "Device Manager".
Vérifiez que les articles ci-dessous sont listés dans la fenêtre "Device Manager".
 - "SONY LINK KIT" sous "SONY PCLK USB Driver"
 - "USB Audio Device" sous "Sound, video, and game controllers"
 - "USB Human Interface Device" sous "Human Interface Devices"
 - "USB Composite Device" et "Generic USB Hub" sous "Universal Serial Bus controllers"

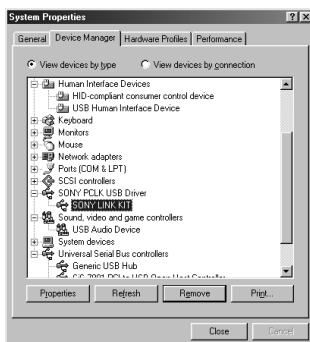

- 4 Cliquez sur "OK" pour refermer la boîte de dialogue "System Properties".

3 Réglage des paramètres multimédia sur votre ordinateur

Vous devez régler les paramètres multimédia sur votre ordinateur avant de pouvoir sortir le son d'un CD inséré dans le lecteur CD-ROM de votre ordinateur ou d'un fichier MIDI sauvegardé sur le disque dur de votre ordinateur via le composant stéréo de système à votre ordinateur.

- 1 Ouvrez Control Panel.
Au menu Start, désignez "Settings" et cliquez sur "Control Panel".
- 2 Double-cliquez sur l'icône Multimedia.
La boîte de dialogue "Multimedia Properties" apparaît.
- 3 Cliquez sur l'onglet "Audio", puis sélectionnez "USB Audio Device" dans la boîte de groupe "Playback".



- 4 Cliquez sur l'onglet "CD Music" et cochez "Enable digital CD audio for this CD-ROM device."

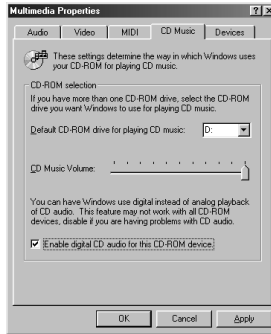

Remarque

Selon la version de Windows 98 (par ex. First Edition), cette rubrique peut être grisée et donc inaccessible. Dans ce cas, redémarrez l'ordinateur.

- 5 Cliquez sur l'onglet "MIDI", puis sur "Microsoft GS Wavetable SW Synth".

Remarque

Redémarrez l'ordinateur si "Microsoft GS Wavetable SW Synth" n'apparaît pas.

- 6 Cliquez sur "OK" pour refermer la boîte de dialogue "Multimedia Properties"
Passez à "Installation du logiciel" à la page 22.

Implantation pour Windows 2000

Remarque

N'oubliez pas de vous connecter via l'agent de l'administrateur pour installer et implanter un dispositif.

1 Installation du pilote USB

Démarrez Windows, puis quittez toute application active.

- 1 Raccordez le système (page 7).
"Found New Hardware Wizard" s'affiche.
- 2 Cliquez sur "Next".

Remarque

Il faudra peut-être installer trois pilotes ou plus pour certains dispositifs avant d'installer le pilote dédié PCLK-MN10. Le nom de chaque dispositif pour lequel un pilote doit être installé apparaîtra dans la boîte de dialogue.

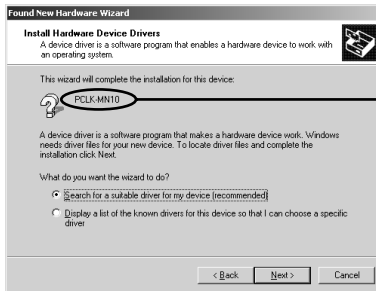

Un pilote doit être installé pour ce dispositif

- ➔ **Installation du pilote standard fourni pour Windows pour un dispositif autre que PCLK-MN10**
Si requis, sélectionnez l'option "Search for a suitable driver for my device (recommended)". Puis, suivez les instructions affichées par le Wizard. Préparez bien le CD-ROM Windows 2000 contenant le pilote requis.
- ➔ **Installation du pilote dédié PCLK-MN10**
Quand "PCLK-MN10" apparaît dans la boîte de dialogue, cliquez sur "Next", puis chargez le CD-ROM M-crew dans le lecteur CD-ROM.

- 3** Sélectionnez “Search for the best driver for your device.(Recommended)” et cliquez sur “Next”.
Une boîte de dialogue de sélection d’un emplacement de recherche apparaît.



- 4** Cochez seulement “CD-ROM drives”, puis cliquez sur “Next”.
Une boîte de dialogue pour la recherche du fichier de pilote apparaît.

- 5** Vérifiez le résultat de la recherche, puis cliquez sur “Next”.
Une boîte de dialogue indiquant la fin de la copie des fichiers apparaît.

- 6** Cliquez sur “Finish”.
L’installation est terminée.
Passez à “[2] Vérification de l’état du dispositif installé” à la page 21, puis à “[3] Réglage des paramètres multimédia sur votre ordinateur” à la page 20.

Implantation pour Windows Me

1 Installation du pilote USB

Démarrez Windows, puis quittez toute application active.

- 1 Raccordez le système (page 7).
“Add New Hardware Wizard” s’affiche.

Remarque

Il faudra peut-être installer trois pilotes ou plus pour certains dispositifs avant d’installer le pilote dédié PCLK-MN10. Le nom de chaque dispositif pour lequel un pilote doit être installé apparaîtra dans la boîte de dialogue.



Un pilote doit être installé pour ce dispositif

- ➔ **Installation du pilote standard fourni pour Windows pour un dispositif autre que PCLK-MN10**
Si requis, cliquez sur “Next”, puis sélectionnez l’option “Search for the best driver for your device. (Recommended)”. Ensuite, suivez les instructions du Wizard. Préparez bien le CD-ROM Windows Me contenant le pilote requis.
- ➔ **Installation du pilote dédié PCLK-MN10**
Quand “PCLK-MN10” apparaît dans la boîte de dialogue, passez à l’étape 2 après le chargement du CD-ROM M-crew dans le lecteur CD-ROM.

- 2 Cochez l'option "Specify the location of the driver (Advanced)", puis cliquez sur "Next". Une boîte de dialogue de sélection de l'emplacement de recherche apparaît.



- 3 Après la sélection de l'option "Search for the best driver for your device.(Recommended)", cochez "Specify a location" et entrez "D:\Driver". Si "Removable Media (Floppy, CD-ROM...)" est coché, cliquez sur la case à cocher pour désélectionner.

Remarque

Le nom du lecteur ("D:" à l'étape 3) dépend de la configuration de votre ordinateur.

Entrez le nom du lecteur CD-ROM de votre ordinateur.

Si vous ne le connaissez pas, cliquez sur "Browse" après sélection de "Specify a location:". La fenêtre suivante apparaît. Double-cliquez sur "M_crew" sous My Computer, puis sélectionnez "Driver" et cliquez sur "OK".

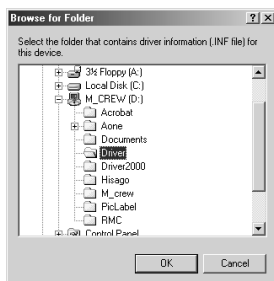

- 4 Cliquez sur "Next". Une boîte de dialogue pour la recherche du fichier de pilote apparaît.
- 5 Cliquez sur "Next". Une boîte de dialogue indiquant la fin de la copie des fichiers apparaît.
- 6 Cliquez sur "Finish". L'installation est terminée.

2 Vérification de l'état du dispositif installé (pour Windows 2000/Windows Me)

N'oubliez pas de vérifier l'état du dispositif installé après son installation.

- 1 Ouvrez Control Panel.
Au menu Start, désignez "Settings", et cliquez sur "Control Panel".
- 2 Double-cliquez sur l'icône System.
La boîte de dialogue "System Properties" apparaît.

Remarque

Si vous ne pouvez pas trouver l'icône, cliquez sur "View all Control Panel options" (dans le cas de Windows Me).

- 3 (Seulement pour Windows 2000) Cliquez sur l'onglet "Hardware".
- 4 Cliquez sur l'onglet "Device Manager". (Pour Windows 2000, cliquez sur le bouton "Device Manager" à la place)
Vérifiez que les articles suivants sont listés dans la fenêtre "Device Manager".
 - "SONY LINK KIT" sous "SONY PCLK USB Driver"
 - "USB Audio Device" sous "Sound, video and game controllers"
 - "USB Human Interface Device" sous "Human Interface Device"
 - "USB Composite Device" et "Generic USB Hub" sous "Universal Serial Bus controller"

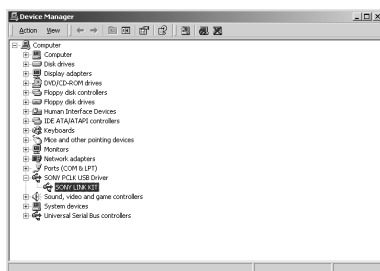

Exemple: Fenêtre pour Windows 2000

Remarque (seulement pour Windows Me)

Selon la configuration de votre ordinateur,  peut apparaître avant le dispositif listé. Mais cela n'affecte pas le fonctionnement du système (l'ordinateur et le composant stéréo de système).

- 5 Cliquez sur “OK” pour refermer la boîte de dialogue “System Properties”.

3 Réglage des paramètres multimédia sur votre ordinateur (pour Windows 2000/Windows Me)

Vous devez régler les paramètres multimédia sur votre ordinateur avant de pouvoir sortir le son d’un CD inséré dans le lecteur CD-ROM ou d’un fichier MIDI sauvegardé sur le disque dur de votre ordinateur via le composant stéréo de système raccordé à votre ordinateur.

- 1 Ouvrez Control Panel.
Au menu Start, désignez “Settings”, et cliquez sur “Control Panel”.
- 2 Double-cliquez sur l’icône Sounds and Multimedia.
La boîte de dialogue “Sounds and Multimedia Properties” apparaît.

Remarque

Si vous ne trouvez pas l’icône “Sounds and Multimedia”, cliquez sur “View all Control Panel options” (dans le cas de Windows Me).

- 3 Cliquez sur l’onglet “Audio”, puis sélectionnez “USB Audio Device” et “Microsoft GS Wavetable SW Synth” pour les “Preferred device:” respectifs des boîtes de groupe “Sound Playback” et “MIDI Music Playback”.



- 4 Cliquez sur “OK” pour refermer la boîte de dialogue “Sounds and Multimedia Properties”.

Implantation du lecteur CD-ROM

- 1** Ouvrez Control Panel.
Au menu Start, désignez “Settings”, et cliquez sur “Control Panel”.
- 2** Double-cliquez sur l’icône System.
La boîte de dialogue “System Properties” apparaît.
- 3** (Seulement pour Windows 2000) Cliquez sur l’onglet “Hardware”.
- 4** Cliquez sur l’onglet “Device Manager”. (Pour Windows 2000, cliquez sur le bouton “Device Manager” à la place.)
La boîte de dialogue “Device Manager” apparaît.
- 5** Double-cliquez sur “CDROM”. (Pour Windows 2000, double-cliquez sur “DVD/CD-ROM drive” à la place.)
- 6** Sélectionnez le lecteur CD-ROM que vous souhaitez utiliser sous “CDROM”, puis cliquez sur le bouton “Properties”. (Pour Windows 2000, double-cliquez sur le lecteur CD-ROM sous “DVD/CD-ROM drive” à la place.)
La boîte de dialogue “System Properties” du lecteur CD-ROM sélectionné apparaît.

Remarque

Si nécessaire, vous pouvez sélectionner deux lecteurs CD-ROM ou plus dans cette procédure, tant qu’ils sont raccordés à votre ordinateur.

- 7** Cliquez sur l’onglet “Properties”.
- 8** Cochez “Enable digital CD audio for this CD-ROM device”, puis cliquez sur “OK”.
La boîte de dialogue “System Properties” du lecteur CD-ROM sélectionné se ferme.
(Pour Windows 2000 seulement) Cliquez sur  pour refermer la boîte de dialogue “Device Manager”.
- 9** Cliquez sur “OK” pour refermer boîte de dialogue “System Properties”.
Passez à “Installation du logiciel” à la page 22.

Installation du logiciel

Procédez comme suit pour installer le logiciel M-crew sur le disque dur de votre ordinateur. N'oubliez pas de démarrer Windows à l'avance.

Installation de M-crew

- 1 Chargez le CD-ROM M-crew fourni dans le lecteur CD-ROM de votre ordinateur.
- 2 Double-cliquez sur l'icône  (InstallDlg.exe). La fenêtre d'implantation apparaît.
- 3 Cliquez sur "Setting up M-crew" dans la fenêtre d'implantation. Le programme d'implantation démarre.

Remarque

Windows Installer est nécessaire pour installer M-crew. La fenêtre suivante apparaît si Windows Installer n'est pas installé dans votre ordinateur. Dans ce cas, cliquez sur "Restart" pour redémarrer votre ordinateur. Ne retirez pas le CD-ROM au redémarrage de votre ordinateur.



- 4 Cliquez sur "Next".

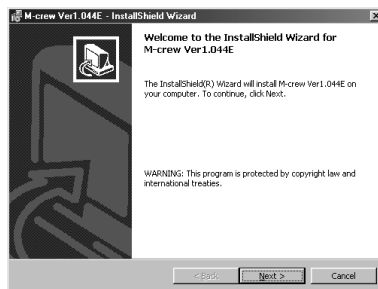

5 Sélectionnez une des options d'implantation suivantes, puis cliquez sur "Next".

- Complete:** Tous les fichiers M_crew du CD-ROM seront installés. Cette option ne vous permet pas de spécifier le dossier dans lequel les fichiers M-crew seront installés. (Normalement, les fichiers sont installés dans le dossier "C:/Program Files/M_crew".)
- Custom:** Vous pouvez spécifier le dossier dans lequel les fichiers M-crew seront installés.

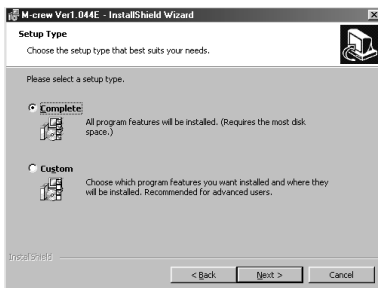

6 Si vous sélectionnez "Complete" à l'étape 5, cliquez sur "Install".

L'installation démarre.



Si vous avez sélectionné “Custom” à l’étape 5, cliquez sur “Next”.

Vous pouvez spécifier le dossier dans lequel les fichiers seront installés.

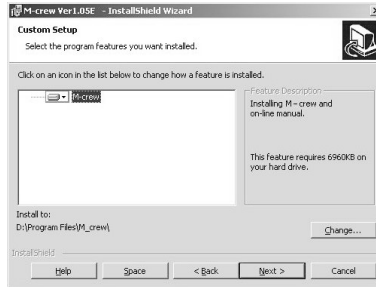

7 Quand la boîte de dialogue indiquant la fin de l’installation apparaît, cliquez sur “Finish”.

Avant de démarrer M-crew

Ouvrez le fichier “Readme” et lisez-le.

Pour ouvrir le fichier “Readme”, passez au menu Start et sélectionnez “Programs” et “M-crew”, puis cliquez sur “Readme”.

Remarque

Un dossier est créé suite à l’installation. Il est utilisé par le logiciel. Ne l’effacez pas, ne le déplacez pas et ne modifiez pas son contenu.

Installation de PictureGear Label Maker

Notez qu’à l’installation de PictureGear Label Maker, toute version plus ancienne de PictureGear Label Maker existant dans votre ordinateur sera écrasée par la nouvelle.

- 1** Cliquez sur “Setting up PictureGear Label Maker” dans le fenêtre d’implantation (à l’étape 2 de la page 22).
- 2** Suivez les instructions apparaissant pour installer l’application.

Installation d'Acrobat Reader 4.05

Vous devez installer Acrobat Reader 4.05 dans votre ordinateur pour pouvoir ouvrir le manuel en ligne. Après l'installation de PictureGear Label Maker et le redémarrage de l'ordinateur, rouvrez la fenêtre d'implantation (voir l'étape 2 de la page 22).

- 1 Cliquez sur "Setting up Acrobat Reader 4.05 (English)" dans le fenêtre d'implantation.

La fenêtre "Acrobat Reader 4.05 Setup" apparaît.
Lisez attentivement le contenu affiché dans la fenêtre.

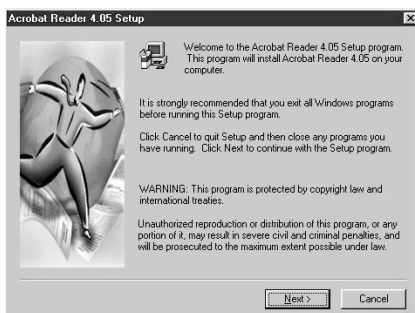

Si vous ne souhaitez pas installer Acrobat Reader 4.05, cliquez sur "Cancel".

Remarque

Si Adobe Acrobat Reader 3.0 est déjà installé dans votre ordinateur, "Warning" apparaît. Dans ce cas, désinstallez Adobe Acrobat Reader 3.0 et redémarrez l'ordinateur. "Warning" disparaîtra, et vous pourrez continuer l'installation.

- 2 Suivez les instructions affichées pour installer le logiciel.
L'installation terminée, cliquez sur "EXIT" et retirez le CD-ROM.

Désinstallation du logiciel

Si vous n'avez pas besoin de M-crew, PictureGear Label Maker ou Acrobat Reader 4.05, désinstallez-les comme suit.

- 1** Ouvrez Control Panel.
Au menu Start, désignez sur "Settings" et cliquez sur "Control Panel".
- 2** Double-cliquez sur l'icône "Add/Remove Programs".
La fenêtre "Add/Remove Programs Properties" apparaît.
- 3** Sélectionnez et cliquez sur "M-crew", "PictureGear Label Maker 4.1" ou "Acrobat Reader 4.0" dans la liste de programmes.
- 4** Cliquez sur "Add/Remove".
Le désinstallateur est activé et le logiciel sélectionné à l'étape 3 est automatiquement supprimé.

Remarques

- Après la désinstallation de M-crew, les dossiers "Database" et "Jacket" créés sous le dossier M-crew (ordinairement C:/Program Files/M_crew) et leurs fichiers sont maintenus sur le disque dur. Supprimez-les manuellement si vous n'en avez plus besoin.
- A la désinstallation de PictureGear Label Maker, le PictureGear Label Maker installé via M-crew est supprimé, ainsi que tout autre copie de PictureGear Label Maker existant dans votre ordinateur.
- Quand vous désinstallez le PictureGear Label Maker installé via M-crew, la fonction d'impression d'étiquettes de PictureGear s'arrête de fonctionner. Dans ce cas, désinstallez PictureGear, puis réinstallez-le.

Lancement du logiciel

Démarrage du logiciel

- ➔ Au menu Start, désignez "Programs" et "M-crew", puis cliquez sur "M-crew".

Le logiciel démarre et la barre principale de M-crew apparaît.

La barre ci-dessous s'affiche immédiatement après le démarrage de M-crew (dans cet exemple, "CD" est sélectionné comme fonction stéréo de système (composant)).



Remarque

Pendant l'enregistrement d'un MD, une boîte de dialogue apparaît pour vous inviter à arrêter l'enregistrement ou à démarrer M-crew.

Sortie du logiciel

- 1 Cliquez sur **X** sur la barre principale.
Une boîte de dialogue pour quitter le logiciel apparaît.
- 2 Cliquez sur "Do not shut off power".
M-crew se termine.
Si vous souhaitez également couper le composant stéréo de système, cliquez sur "Shut off power".

Utilisation de l'aide (Help)

Remarque

Help est disponible seulement en anglais.

Le mode d'emploi dans les autres langues se trouve dans le manuel en ligne.



Ouverture de la table des matières Help

Cliquez sur le bouton Help sur la barre principale. La table des matières M-crew apparaîtra.

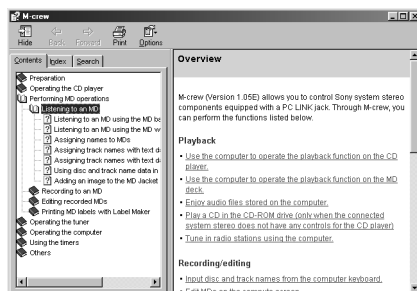

Cliquez pour ouvrir Help.



- Double-cliquez sur  pour faire apparaître les rubriques contenues.
- Cliquez sur  pour obtenir l'explication de l'article affiché.
- Cliquez sur un article souligné dans une explication, et l'explication correspondante sur une autre page s'affichera.

Rechercher par mot clé

- 1 Cliquez sur l'onglet "Index" dans la boîte de dialogue de recherche de rubriques ci-dessus.
- 2 Entrez le mot ou la phrase que vous souhaitez rechercher ou sélectionnez le mot clé en faisant défiler les mots clés.
- 3 Cliquez sur "Display".
Une rubrique contenant le mot clé sélectionné apparaît dans le cadre droit de la boîte de dialogue.
Si la boîte de dialogue "Topics Found" apparaît, sélectionnez l'article correct et cliquez sur "Display".

Trouver des rubriques avec un certain mot clé ou une certaine phrase

- 1 Cliquez sur l'onglet "Search" dans la boîte de dialogue de recherche de rubriques ci-dessus.
- 2 Entrez un mot ou une phrase en relation avec la rubrique souhaitée, puis cliquez sur "List Topics". Les rubriques trouvées apparaissent dans la boîte de liste "Select Topics to display".
- 3 Sélectionnez l'entrée correcte et cliquez sur "Display".
Une rubrique correspondant à l'entrée sélectionnée apparaît dans le cadre droit de la boîte de dialogue.

Guide de dépannage

Si vous rencontrez l'une des difficultés suivantes pendant l'utilisation du logiciel, consultez ce guide de dépannage pour le résoudre. Si le problème persiste, consultez le revendeur Sony le plus proche. Référez-vous également au mode d'emploi de votre ordinateur, ainsi qu'au fichier "Readme.txt" installé sur le disque dur avec le logiciel.

Problème	Cause/solution
Le message "The PCLK-MN10 does not respond. Please check the connections." apparaît.	<p>Le connecteur USB de l'adaptateur de raccordement PC est mal raccordé au port USB de l'ordinateur.</p> <ul style="list-style-type: none">→ Vérifiez le raccordement du connecteur USB.→ Essayez de déconnecter le câble USB de l'adaptateur de raccordement PC et de l'ordinateur, puis de le raccorder à nouveau. <p>Le connecteur PC LINK de l'adaptateur de raccordement PC est mal raccordé au composant stéréo de système.</p> <ul style="list-style-type: none">→ Vérifiez le raccordement du connecteur PC LINK.→ Vérifiez que le cordon d'alimentation du composant stéréo de système est raccordé à une prise secteur.
Aucune réponse sur écran ou erreur d'écran.	<ul style="list-style-type: none">→ Mettez le composant stéréo de système sous puis hors tension, puis relancez M-crew.→ Essayez de déconnecter le câble USB de l'adaptateur de raccordement PC et de l'ordinateur, puis de le raccorder à nouveau.→ Démarrez une autre application que vous utilisez fréquemment et vérifiez que l'ordinateur fonctionne correctement.→ Après désinstallation du logiciel (page 26), essayez de le réinstaller (page 22).
Entrée de texte, enregistrement, édition etc. sont impossibles.	<p>Le taquet d'interdiction d'écriture du disque est réglé pour la protection contre l'écriture.</p> <ul style="list-style-type: none">→ Faites glisser le taquet pour permettre l'enregistrement. <p>Le MD est peut-être un MD disponible dans le commerce uniquement prévu pour la lecture (un MD avec plages préenregistrées).</p> <ul style="list-style-type: none">→ L'entrée de texte, l'enregistrement, l'édition etc. sont impossibles sur les MD de lecture seulement disponibles dans le commerce.

Problème	Cause/solution
Le composant stéréo du système ne répond pas.	<ul style="list-style-type: none"> → Vérifiez que les raccordements ont été faits correctement (page 7). → Déconnectez les câbles de raccordement, puis reconnectez-les. → Essayez de déconnecter le câble USB de l'adaptateur de raccordement PC et de l'ordinateur, puis de le raccorder à nouveau.
Le titre de MD ou CD affiché ne correspond pas au contenu du disque.	<ul style="list-style-type: none"> → Cliquez sur le bouton Reload (pages 11 et 15 dans le manuel en ligne). → Redémarrez M-crew. Si le problème persiste, les données dans la bibliothèque de disques sont peut-être altérées. Réentrez les titres.
Le son du système (sonnerie d'alarme/signal d'arrivée de courrier) sont inaudibles.	<ul style="list-style-type: none"> → Les sons du système ont été spécifiés pour ne pas retentir pendant le lancement de M-crew, ou le réglage a peut-être été modifié à OFF quand M-crew a été terminé anormalement. Pour rétablir les sons, redémarrez M-crew, puis quittez normalement le programme. Ou double-cliquez sur le fichier de secours (reg0.reg à reg3.reg) dans le dossier M-crew et suivez à nouveau les instructions pour l'implantation du programme.

Spécifications du CAV-MN10

Description	Adaptateur pour le raccordement de dispositifs extérieurs à un PC
Fréquence d'échantillonnage	44,1 kHz
Connecteur USB	Série B, mode alimentation par bus (conforme à USB Version 1.1) * Raccordez ce connecteur directement à un PC avec le câble USB fourni.
DIGITAL OUT	Connecteur optique carré, longueur d'onde d'émission optique 660 nm
ANALOG OUT	Miniprise stéréo, niveau de sortie 0,63 Vrms, impédance de charge 10 k ou plus
Dimensions extérieures maximales	96 × 26 × 106 mm (l × h × p, parties en saillie exclues)
Poids	Env. 140 g

- Die Vervielfältigung des Inhalts dieser Software und der Bedienungsanleitung, ob auszugsweise oder insgesamt, sowie das Verleihen dieser Software an Dritte ohne ausdrückliche Genehmigung des Urheberrechtinhabers verstößt gegen das Urheberrecht und ist strafbar.
- Sony übernimmt keinerlei Haftung für finanzielle Verluste, Gewinnverluste oder Schadenersatzforderungen Dritter, die aus dem Gebrauch dieser Software entstehen.
- Für den Fall von Herstellungsfehlern beschränkt sich der Haftungsumfang der Firma Sony ausschließlich auf den Ersatz der defekten Ware.
- Diese Software ist nur für den Gebrauch mit der vorgeschriebenen Hardware zugelassen.
- Sony behält sich das Recht vor, Änderungen an den Softwarespezifikationen ohne Vorankündigung vorzunehmen.

Programm © 1997-2001 Sony Corporation

Dokumentation © 2001 Sony Corporation

© 2001 Sony Corporation. Alle Rechte vorbehalten.

- M-crew, PictureGear und VAIO sind eingetragene Warenzeichen der Sony Corporation.
- Microsoft, MS-DOS und Windows sind eingetragene Warenzeichen der Microsoft Corporation.
- IBM und PC/AT sind eingetragene Warenzeichen der International Business Machines Corporation.
- Macintosh ist ein eingetragenes Warenzeichen der Apple Computer Inc.
- Adobe® und Adobe® Acrobat® Reader sind eingetragene Warenzeichen der Adobe Systems Incorporated.
- Andere Firmen- und Produktnamen sind die Handelsmarken oder eingetragenen Warenzeichen der jeweiligen Firma.

Inhaltsverzeichnis

Einstieg

Überblick	4
Systemvoraussetzungen	5

Vorbereitung

Überprüfung des Lieferumfangs auf Vollständigkeit	6
Anschlüsse	7
Einstellung des Rechners entsprechend dem jeweiligen Betriebssystem	9
Installieren der Software	22
Installation von M-crew	22
Installieren von PictureGear Label Maker	24
Installieren von Acrobat Reader 4.05	25
Deinstallieren der Software	26
Starten des Programms	27
Starten der Software	27
Schließen des Programms	27

Zusätzliche Information

Nutzung der Online- Bedienungsanleitung	28
Nutzung des Hilfesystems	29
Störungssuche	30
Technische Daten von CAV-MN10	31

Über diese Bedienungsanleitung

Diese Bedienungsanleitung beschreibt, wie die M-crew-Software zu installieren ist und wie die Online-Bedienungsanleitung und -Hilfe genutzt wird.

Die Informationen auf dem neuesten Stand finden Sie in der Datei „Readme.txt“ auf der mitgelieferten CD-ROM.

Überblick

Das Programm M-crew (Version 1.05E) ermöglicht Ihnen die Ansteuerung von Sony System-Stereokomponenten, die mit einer Buchse PC LINK ausgestattet sind. Das Programm M-crew bietet Ihnen Zugriff auf die folgenden Funktionen.

Wiedergabe

- Ansteuerung von CD-Spieler und MD-Deck über den Computer.
- Abspielen von Audiodateien, die im Computer abgespeichert sind.
- Abspielen einer CD im CD-ROM-Laufwerk (nur wenn die angeschlossene Stereoanlage keine Bedienungselemente zur Ansteuerung eines CD-Spielers umfasst).
- Abstimmen von Rundfunksendern über den Computer.

Aufnahmen/Editieren

- Eingabe von Disc- und Titelnamen über die Computertastatur.
- Editieren von MDs auf dem Computerbildschirm.
- Einfaches Überspielen von CD auf MD durch „Drag & Drop“.
- Einfaches Aufnehmen von Rundfunksendungen auf MD.

Sonstige Operationen

- Erstellen von virtuellen Datenträgern zur Verwaltung von Audiodateien.
- Überwachung der abgespielten und aufgenommenen Titel über ein Disc-Archiv (Disc Library).
- Zugreifen auf zugehörige Webseiten während der Wiedergabe von Titeln.
- Zugreifen auf zugehörige Webseiten während des Rundfunkempfangs.
- Programmieren von Wiedergabe- und Aufnahme-Timer.
- Ausdrucken von MD-Etiketten.

Hinweise

- Der in dieser Anleitung verwendete Begriff „System-Stereokomponente“ bezieht sich konkret auf Stereo-Komponentenanlagen (einschließlich von CD-Spielern und MD-Decks) sowie auf separate MD-Decks, die PC-LINK-Anschlüsse unterstützen.
- Welche Funktionen des Programms M-crew an Ihrem Computer zur Verfügung stehen, richtet sich im Einzelfall danach, welche System-Stereokomponenten an den Computer angeschlossen sind.
- Diese Software kann nur zur Ansteuerung von System-Stereokomponenten genutzt werden, die direkt an den Computer angeschlossen sind.

Systemvoraussetzungen

Damit das Programm M-crew (Version 1.05E) auf Ihrem Computer läuft, muss dieser die folgenden Mindestanforderungen erfüllen.

- IBM PC/AT oder kompatible Computer (Dieses Programm läuft nicht auf Macintosh-Computern.)
- Zentraleinheit*¹: Intel Pentium II 233 MHz/Celeron 300A oder schneller
- Grafikkarte und Bildschirmtreiber:
VGA (800 × 600 Pixel), Farbtiefe von 65.536 oder mehr Farben
- Festplattenspeicherplatz:
20 MB*² oder mehr (bei gleichzeitiger Installation von M-crew und Online-Bedienungsanleitung)
- CD-ROM-Laufwerk*³
- USB-Port: 1 oder mehr
- Betriebssystem: Windows 98/Windows 98SE/Windows 2000/Windows Me (Diese Software läuft nicht unter Microsoft Windows 3.1, Windows 95 oder Windows NT.)
- Media Player: Windows Media Player (Bevor Sie das Programm M-crew benutzen können muss Windows Media Player (Version ab 6.4) auf Ihrem Computer installiert sein.
- Monitor: VGA (800 × 600 Pixel), Farbtiefe von 65.536 oder mehr Farben

*¹ Bei bestimmten Computern mit Pentium-kompatiblen CPU-Chips, z.B. AMD K6, ist kein einwandfreier Betrieb des Programms M-crew gewährleistet (d.h., während der Wiedergabe einer Audiodatei können Tonaussetzer auftreten).

*² Zur Installation des Programms PictureGear Label Maker sind weitere 15MB Festplattenspeicherplatz erforderlich.

*³ Ist der CD-ROM-Treiber über einen SCSI-Controller (einschließlich PCMCIA-Karte-Controller) an den Rechner angeschlossen, können Sie die M-crew-Software zwar installieren, jedoch keine Audio-CDs auf dem CD-ROM-Laufwerk abspielen.

Hinweis

Die Buchse PC LINK ist nicht mit einer Buchse CONTROL A1 bzw. A1 II oder CONTROL I kompatibel. Wenn Ihre Stereo-Komponentenanlage mit einer Buchse CONTROL A1 bzw. A1 II ausgestattet ist, muss der PC-Anschlussatz PCLK-MD2 (Sonderzubehör) verwendet werden.

Überprüfung des Lieferumfangs auf Vollständigkeit

Vergewissern Sie sich, dass die folgenden Teile im Lieferumfang des Programms M-crew enthalten sind. Sollten Teile fehlen, so wenden Sie sich bitte an den Bezugshändler bzw. den nächsten Sony-Händler.

- Adapter CAV-MN10 (1)

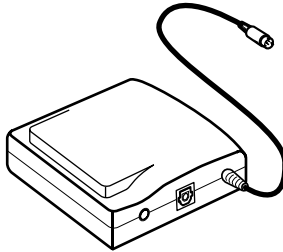

PC LINK-Steckverbinder
(6-pol DIN-Minstecker)

Hinweis

Die Modellbezeichnung „PCLK-MN10“ befindet sich am Adapter.

- USB-Kabel (1)

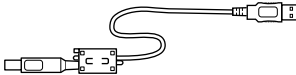

- Lichtleiterkabel (1)
- M-crew CD-ROM (1)
- Bedienungsanleitung (1)
- Garantiekarte (1)

Anschlüsse

Anschließen Ihres Personal Computers an eine System-Stereokomponente

Schließen Sie Ihren PC über PC-Anschlußadapter, USB-Kabel und optisches Anschlußkabel an eine Komponente des Stereosystems an.

Das nachstehende Diagramm zeigt als Konfigurationsbeispiel den Anschluß eines PC an einen MDS-PC3.

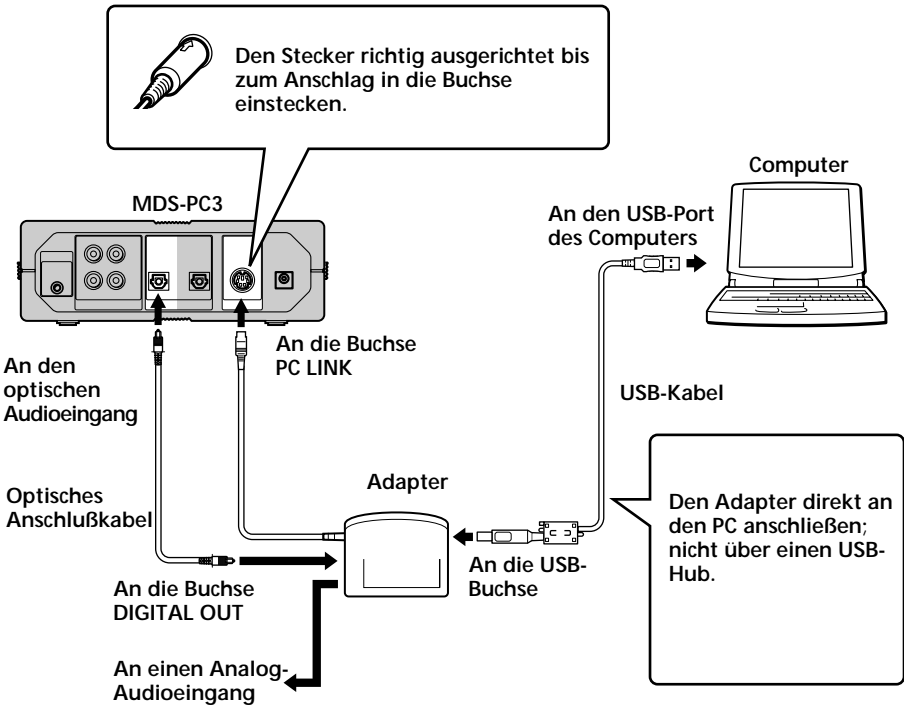

Hinweise

- Führen Sie alle Stecker gerade in die Buchse ein. Verkanten beim Einstecken kann zu Beschädigung führen.
- Verbinden Sie den USB-Anschluß am Adapter über das mitgelieferte USB-Kabel direkt mit dem USB-Anschluß am PC. Bei Zwischenschaltung eines USB-Hub ist u.U. die Ansteuerung der Systemkomponente bzw. eine einwandfreie Klangwiedergabe nicht gewährleistet.

-
- Bei Verbindung des Ausgangs DIGITAL OUT am PC-Anschlußadapter über das mitgelieferte optische Anschlußkabel (rechteckiger Stecker) mit dem optischen Audioeingang einer Stereokomponente können Sie mit dieser Komponente auf der Festplatte oder der CD im CD-ROM Laufwerk abgespeicherte Audiodateien abspielen. Näheres über die Art des Anschlusses finden Sie in der Bedienungsanleitung der jeweiligen System-Stereokomponente.
 - Bei Anschluß eines Aktivbox-Systems an den ANALOG OUT-Ausgang (Stereo-Miniklinkenbuchse) am PC-Anschlußadapter über ein Audiokabel (nicht mitgeliefert) können Sie das Audiosignal des PC über die Aktivboxen hören.
Diese Buchse darf jedoch nicht mit dem Analogeingang an einer System-Stereokomponente verbunden werden, da es sonst aufgrund der Inkompatibilität zwischen den Komponenten zu Rauschen kommen kann.

Einstellung des Rechners entsprechend dem jeweiligen Betriebssystem

Die nachstehenden Anweisungen gelten für Windows 98/98SE. Je nach dem Betriebssystem, in dem der Treiber installiert wird, unterscheidet sich das Verfahren in manchen Teilen. Die Beschreibung für Windows 2000 finden Sie auf Seite 15 und für Windows Me auf Seite 17.

Einstellung für Windows 98/98SE

1 Installation des USB-Treibers

Starten Sie Windows, und schließen Sie dann alle aktiven Anwendungen.

- 1 Stellen Sie alle erforderlichen Kabelanschlüsse am System her (Seite 7).
Daraufhin erscheint die Anzeige „Add New Hardware Wizard“.

Hinweis

Bei manchen Komponenten sind u.U. vor der Installation des PCLK-MN10-spezifischen Treibers drei oder mehr Treiber zu installieren. Der Name der Komponente, deren Treiber installiert werden muß, erscheint im Dialogfeld.



Komponente, deren Treiber installiert werden muß

- ➔ **Installation des Standard-Treibers von Windows für eine andere Komponente als PCLK-MN10**
Klicken Sie auf Aufforderung auf „Next“ und wählen Sie dann Option „Search for the best driver for your device. (Recommended)“. Folgen Sie daraufhin den Anweisungen des Assistenten. Halten Sie die Windows 98/98SE-CD-ROM für die Treiberinstallation bereit.

- ➔ **Installation des PCLK-MN10-spezifischen Treibers**
Erscheint die Anzeige „PCLK-MN10A“ im Dialogfeld, so klicken Sie „Next“ an und legen dann die M-crew-CD-ROM in das CD-ROM-Laufwerk ein.



- 2** Wählen Sie „Search for the best driver for your device. (Recommended)“ und klicken Sie „Next“ an.
Daraufhin erscheint ein Dialogfeld zur Wahl eines Suchpfads.
- 3** Aktivieren Sie das Kontrollfeld „Specify a location:“ und geben Sie „D:\Driver“ ein.



Hinweis

Die Laufwerkbezeichnung („D:“ in Schritt 3) richtet sich nach der Konfiguration des Rechners. Geben Sie stets den Namen des CD-ROM-Laufwerks Ihres Rechners ein.

Falls Sie den Namen des Laufwerks nicht kennen, so klicken Sie auf „Browse“ nach der Wahl von „Specify a location:“. Daraufhin erscheint das folgende Fenster. Doppelklicken Sie auf „M_crew“ unter My Computer und wählen Sie dann „Driver“ und klicken Sie auf „OK“.

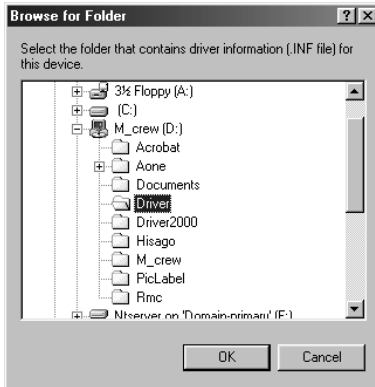

4 Klicken Sie auf „Next“.

Daraufhin erscheint ein Dialogfeld, das zeigt, dass die Dateien vollständig übertragen worden sind.

Hinweis

Während der Installation des USB-Treibers erscheint u.U. das folgende Dialogfeld. In solch einem Fall klicken Sie auf „OK“ und gehen zum nächsten Schritt über.

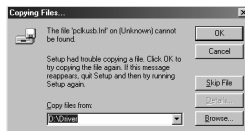

5 Klicken Sie auf „Finish“.

Damit ist die Installation abgeschlossen.

2 Statusprüfung des installierten Gerätes

Achten Sie nach der Installation darauf, den Status des installierten Gerätes wie nachstehend beschrieben zu überprüfen.

- 1 Öffnen Sie die Systemsteuerung.
Im Start-Menü wählen Sie „Einstellungen“ und klicken Sie dann auf „Systemsteuerung“.
- 2 Doppelklicken Sie auf das System-Symbol.
Das Dialogfeld „System-Eigenschaften“ erscheint.
- 3 Klicken Sie auf das Register „Gerätemanager“.
Vergewissern Sie sich davon, dass die folgenden Posten im Fenster „Gerätemanager“ aufgelistet sind.
 - „SONY LINK KIT“ unter „SONY PCLK USB Driver“
 - „USB Audio Device“ unter „Sound, video, and game controllers“
 - „USB Human Interface Device“ unter „Human Interface Devices“
 - „USB Composite Device“ und „Generic USB Hub“ unter „Universal serial bus controller“

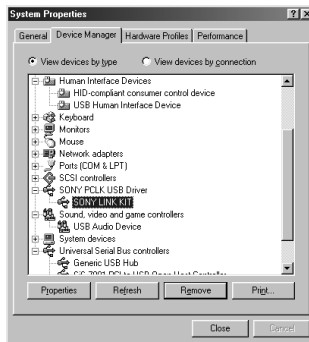

- 4 Klicken Sie auf „OK“, um das Dialogfeld „System-Eigenschaften“ zu schließen.

3 Einstellen der Multimedia-Parameter auf Ihrem Computer

Zur Ausgabe des Tons einer CD im CD-ROM-Laufwerk Ihres Computers oder einer MIDI-Datei auf der Festplatte Ihres Computers über die System-Stereokomponente, die an den Computer angeschlossen ist, müssen Sie vorher die Multimedia-Parameter auf Ihrem Computer entsprechend einstellen.

- 1 Öffnen Sie die Systemsteuerung.
Im Start-Menü wählen Sie „Einstellungen“ und klicken Sie dann auf „Systemsteuerung“.
- 2 Doppelklicken Sie auf das Multimedia-Symbol.
Die Dialogbox „Multimedia-Eigenschaften“ erscheint.
- 3 Klicken Sie auf das Register „Audio“ und wählen Sie dann „USB Audio Device“ für „Preferred device:“ im Playback-Gruppenfeld.

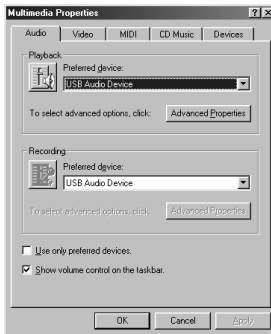

- 4 Klicken Sie auf das Register „CD Music“ und wählen Sie „Enable digital CD audio for this CD-ROM device“.

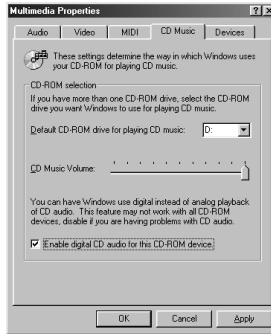

Hinweis

Je nach der Version von Windows 98 (z.B. First Edition) ist dieser Parameter u.U. grau hinterlegt und steht nicht zur Verfügung. Starten Sie in einem solchen Fall den Computer neu.

- 5 Klicken Sie auf das Register „MIDI“ und danach auf „Microsoft GS Wavetable SW Synth“.

Hinweis

Nehmen Sie einen System-Neustart vor, wenn „Microsoft GS Wavetable SW Synth“ nicht erscheint.

- 6 Klicken Sie auf „OK“, um die Dialogbox „Multimedia-Eigenschaften“ zu schließen.
Weiter mit „Installieren der Software“ auf Seite 22.

Einstellung bei Windows 2000

Hinweis

Zur Einstellung der Komponente melden Sie sich unbedingt mit einem Administratorkonto an.

1 Installation des USB-Treibers

Starten Sie Windows, und schließen Sie dann alle aktiven Anwendungen.

- 1 Stellen Sie alle erforderlichen Kabelanschlüsse am System her (Seite 7).
Daraufhin erscheint die Anzeige „Found New Hardware Wizard“.

- 2 Klicken Sie auf „Next“.

Hinweis

Bei manchen Komponenten sind u.U. vor der Installation des PCLK-MN10A-spezifischen Treibers drei oder mehr Treiber zu installieren. Der Name der Komponente, deren Treiber installiert werden muß, erscheint im Dialogfeld.

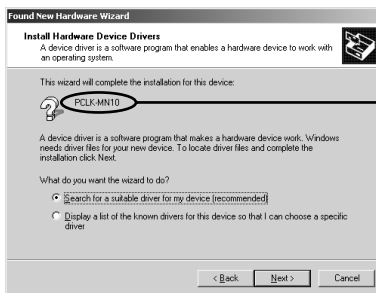

Komponente, deren Treiber installiert werden muß

➔ Installation des Standard-Treibers von Windows bei einer anderen Komponente als PCLK-MN10

Wählen Sie auf Aufforderung „Next“ die Option „Search for the best driver for your device. (Recommended)“. Folgen Sie daraufhin den Anweisungen des Assistenten. Halten Sie die Windows 2000 CD-ROM für die Treiberinstallationbereit.

➔ Installation des PCLK-MN10-spezifischen Treibers

Erscheint die Anzeige „PCLK-MN10“ im Dialogfeld, so klicken Sie „Next“ an und legen dann die M-crew-CD-ROM in das CD-ROM-Laufwerk ein

- 3** Wählen Sie „Search for the best driver for your device. (Recommended)“ und klicken Sie „Next“ an.
Daraufhin erscheint ein Dialogfeld zur Wahl eines Suchpfads.

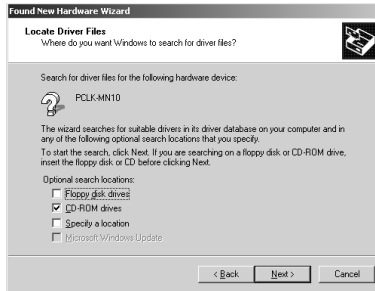

- 4** Aktivieren Sie das Kontrollkästchen „CD-ROM drive“ und klicken Sie auf „Next“.
Daraufhin erscheint ein Dialogfeld für die Suche nach Treiberdateien.
- 5** Überprüfen Sie das Suchergebnis und klicken Sie dann auf „Next“.
Daraufhin erscheint ein Dialogfeld, das zeigt, dass die Dateien vollständig kopiert worden sind.
- 6** Klicken Sie auf „Finish“.
Damit ist die Installation abgeschlossen.
Weiter mit „**2** Überprüfung des Status der installierten Komponente“ auf Seite 19 und dann „**3** Einstellung der Multimedia-Parameter am PC“ auf Seite 20.

Einstellung bei Windows Me

1 Installation des USB-Treibers

Starten Sie Windows, und schließen Sie dann alle aktiven Anwendungen.

1 Stellen Sie alle erforderlichen Kabelanschlüsse am System her (Seite 7).

Daraufhin erscheint die Anzeige „Add New Hardware Wizard“.

Hinweis

Bei manchen Komponenten sind u.U. vor der Installation des PCLK-MN10A-spezifischen Treibers drei oder mehr Treiber zu installieren. Der Name der Komponente, deren Treiber installiert werden muß, erscheint im Dialogfeld.



Komponente, deren Treiber installiert werden muß

➔ Installation des Standard-Treibers von Windows bei einer anderen Komponente als PCLK-MN10

Klicken Sie auf Aufforderung „Next“ an und wählen Sie dann Option „Search for the best driver for your device. (Recommended)“. Folgen Sie daraufhin den Anweisungen des Assistenten. Halten Sie die Windows Me-CD-ROM für die Treiberinstallation bereit.

➔ Installation des PCLK-MN10-spezifischen Treibers

Erscheint die Anzeige „PCLK-MN10“ im Dialogfeld, legen Sie die M-crew-CD-ROM in das CD-ROM-Laufwerk ein und gehen Sie weiter auf Schritt 2.

- 2** Aktivieren Sie Option „Search for the best driver for your device. (Recommended)“ und klicken Sie „Next“ an.
Daraufhin erscheint ein Dialogfeld zur Wahl eines Suchpfads.



- 3** Wählen Sie Option „Search for the best driver for your device. (Recommended)“, aktivieren Sie „Specify a location“ und geben Sie „D:\Driver“ ein.
Wenn „Removable Media (Floppy, CD-ROM ...)“ aktiviert ist, klicken Sie auf das Kontrollfeld, um es zu deaktivieren.

Hinweis

Die Laufwerkbezeichnung („D:“ in Schritt 3) richtet sich nach der Konfiguration des Rechners. Geben Sie stets den Namen des CD-ROM-Laufwerks Ihres Rechners ein.

Falls Sie den Namen des Laufwerks nicht kennen, so klicken Sie auf „Browse“ nach der Wahl von „Specify a location:“. Daraufhin erscheint das folgende Fenster. Doppelklicken Sie auf „M_crew“ unter My Computer und wählen Sie dann „Driver“ und klicken Sie auf „OK“.

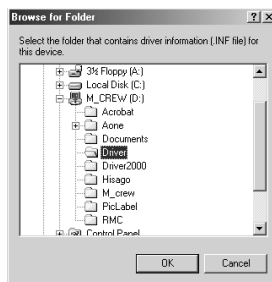

- 4** Klicken Sie auf „Next“.
Daraufhin erscheint ein Dialogfeld für die Suche nach Treiberdateien.
- 5** Klicken Sie auf „Next“.
Daraufhin erscheint ein Dialogfeld, das zeigt, dass die Dateien vollständig kopiert worden sind.
- 6** Klicken Sie auf „Finish“.
Damit ist die Installation abgeschlossen.

2 Überprüfung des Status der installierten Komponente (bei Windows 2000/Windows Me)

Nach Installation der Treiber ist unbedingt der Status der installierten Komponente zu überprüfen.

- 1 Öffnen Sie die Systemsteuerung.
Im Start-Menü wählen Sie „Settings“ mit dem Mauszeiger und klicken Sie auf Option „Control Panel“.
- 2 Doppelklicken Sie auf das „System“-Symbol. Daraufhin erscheint das Dialogfeld „System Properties“.

Hinweis

Ist das „System“-Symbol nicht auffindbar, so klicken Sie auf „View all Control Panel options“ (bei Windows Me).

- 3 (Nur bei Windows 2000) Klicken Sie auf das Register „Hardware“.
- 4 Klicken Sie auf das Register „Device Manager“. (Bei Windows 2000 klicken Sie stattdessen die Schaltfläche „Device Manager“) Vergewissern Sie sich, dass die nachstehenden Komponenten im Fenster „Device Manager“ aufgelistet sind.
 - „SONY LINK KIT“ unter „SONY PCLK USB Driver“
 - „USB Audio Device“ unter „Sound, video and game controllers“
 - „USB Human Interface Device“ unter „Human Interface Devices“
 - „USB Composite Device“ und „Generic USB Hub“ unter „Universal Serial Bus controllers“

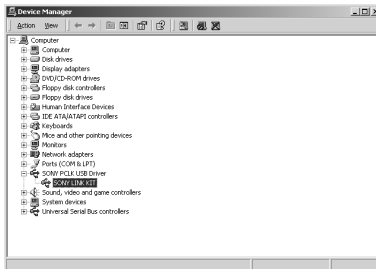

Beispiel: Windows 2000-Fenster

Hinweis (nur für Windows Me)

Je nach Konfiguration Ihres PCs erscheint u.U.  vor dem aufgelisteten Gerät. Dies hat jedoch keinen Einfluss auf den Betrieb des Systems (PC und System-Stereokomponente).

-
- 5 Klicken Sie auf „OK“, um das Dialogfeld „System-Eigenschaften“ zu schließen.

3 Einstellung der Multimedia-Parameter am PC (bei Windows 2000/Windows Me)

Voraussetzung für die Wiedergabe einer CD im CD-ROM-Laufwerk oder einer auf der Festplatte gespeicherten MIDI-Datei über die am PC angeschlossene System-Stereokomponente ist die Einstellung der Multimedia-Parameter am PC.

- 1 Öffnen Sie die Systemsteuerung.
Im Start-Menü wählen Sie „Settings“, klicken Sie auf Option „Control Panel“ im Start-Menü.
- 2 Doppelklicken Sie auf das „Sounds and Multimedia“-Symbol. Daraufhin erscheint das Dialogfeld „Sounds and Multimedia Properties“.

Hinweis

Wenn Sie das „Sounds and Multimedia“-Symbol nicht finden können, klicken Sie auf „View all Control Panel options“ (bei Windows Me).

- 3 Klicken Sie auf das Register „Audio“ und wählen Sie „USB Audio Device“ und „Microsoft GS Wavetable SW Synth“ für das betreffende „Preferred device:“ in den Gruppenfeldern „Sound Playback“ und „MIDI Music Playback“.



- 4 Klicken Sie auf „OK“, um das Dialogfeld „Sounds and Multimedia Properties“ zu schließen.

Einstellung des CD-ROM-Laufwerks

- 1** Öffnen Sie die Systemsteuerung.
Im Start-Menü wählen Sie „Settings“ mit dem Mauszeiger und klicken Sie auf Option „Control Panel“ im Start-Menü.
- 2** Doppelklicken Sie auf das System-Symbol.
Daraufhin erscheint das Dialogfeld „System Properties“.
- 3** (Nur bei Windows 2000) Klicken Sie auf das Register „Hardware“.
- 4** Klicken Sie auf das Register „Device Manager“. (Bei Windows 2000 klicken Sie stattdessen die Schaltfläche „Device Manager“.)
Daraufhin erscheint das Dialogfeld „Device Manager“.
- 5** Doppelklicken Sie auf „CD ROM“. (Bei Windows 2000 doppelklicken Sie stattdessen auf „DVD/CD-ROM drive“.)
- 6** Wählen Sie unter „CDROM“ das gewünschte CD-ROM-Laufwerk, und klicken Sie dann auf Schaltfläche „Properties“. (Bei Windows 2000 doppelklicken Sie stattdessen auf „DVD/CD-ROM drive“.)
Daraufhin erscheint das Dialogfeld „System Properties“ des gewählten CD-ROM-Laufwerks.

Hinweis

Gegebenenfalls können Sie bei diesem Verfahren zwei oder mehr CD-ROM-Laufwerke wählen, solange die Laufwerke mit Ihrem PC verbunden sind.

- 7** Klicken Sie auf das Register „Properties“.
- 8** Klicken Sie auf „Enable digital CD audio for this CD-ROM device“ und klicken Sie dann auf „OK“.
Damit ist das Dialogfeld „System Properties“ des gewählten CD-ROM-Laufwerks geschlossen.
(Nur bei Windows 2000) Klicken Sie auf , um das Dialogfeld „Device Manager“ zu schließen.
- 9** Klicken Sie auf „OK“, um das Dialogfeld „System Properties“ zu schließen.
Weiter mit „Installing the software“ auf Seite 22.

Installieren der Software

Installieren Sie gemäß dem nachstehend beschriebenen Verfahren die M-crew-Software auf der Festplatte Ihres Rechners. Vergessen Sie dabei keinesfalls zuvor Windows zu starten.

Installation von M-crew

- 1 Legen Sie die mitgelieferte M-crew-CD-ROM in das CD-ROM-Laufwerk des PC ein.
- 2 Doppelklicken Sie auf das Symbol  (InstallDlg.exe). Daraufhin erscheint das Einstellfenster.
- 3 Klicken Sie auf „Setting up M-crew“ im Einstellfenster. Daraufhin wird das Installationsprogramm gestartet.

Hinweis

Zur Installation von M-crew ist Windows Installer erforderlich. Verfügt der Rechner nicht über einen Windows Installer, so erscheint das folgende Fenster. In solch einem Fall starten Sie den Rechner erneut durch Anklicken von „Restart“. Beim Neustart des Rechners darf die CD-ROM nicht herausgenommen werden.



- 4 Klicken Sie auf „Next“.



5 Wählen Sie eine der Installationstyp-Optionen und klicken Sie dann auf „Next“.

Complete: Alle M_crew-Dateien auf der CD-ROM werden installiert. In solch einem Fall läßt sich der Ordner, unter dem die M_crew-Dateien abgelegt werden, nicht angeben. (In der Regel werden die Dateien unter „C:\Program Files\M_crew“ abgelegt.)

Custom: Dabei Sie können den Ordner festlegen, in den die M-crew-Dateien abgelegt werden.

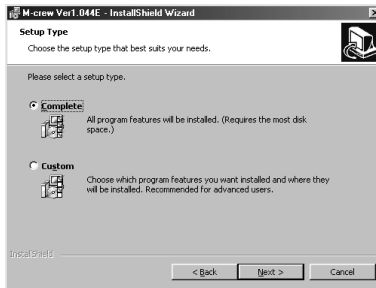

6 Bei Wahl von „Complete“ in Schritt 5: klicken Sie auf „Install“. Daraufhin setzt die Installation ein.

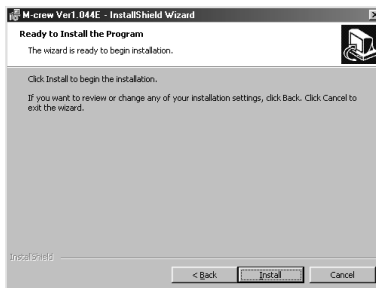

Bei Wahl von „Custom“ in Schritt 5: klicken Sie auf „Next“. Sie den Ordner angeben, in den die Dateien installiert werden sollen.

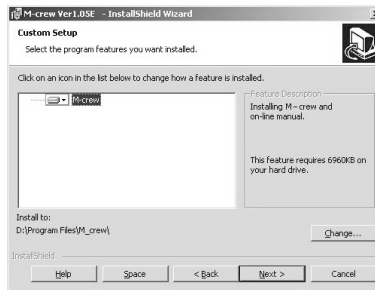

- 7 Wenn das Dialogfeld erscheint, das den Abschluss der Installation anzeigt, klicken Sie auf „Finish“.

Vor dem Starten von M-crew

Öffnen Sie die „Readme“-Datei und lesen Sie sie.

Zum Öffnen der „Readme“-Datei gehen Sie auf das Start-Menü und wählen „Programs“ und „M-crew“ und klicken Sie dann auf „Readme“.

Hinweis

Als Ergebnis der Installation wird ein Ordner angelegt. Dieser Ordner wird von der Software genutzt. Daher darf sein Inhalt keinesfalls gelöscht, verschoben oder geändert werden.

Installieren von PictureGear Label Maker

Falls beim Installieren von PictureGear Label Maker bereits eine frühere Version dieses Programms im Computer existiert, so wird diese durch die neue Version überschrieben.

- 1 Klicken Sie im Einstell-Fenster auf „Setting up PictureGear Label Maker“ (siehe Schritt 2 auf Seite 22).
- 2 Gehen Sie zur Installation des Programms gemäß den Anweisungen auf dem Display vor.

Installieren von Acrobat Reader 4.05

Zum Öffnen der Online-Bedienungsanleitung müssen Sie Acrobat Reader 4.05 in Ihrem Computer installieren. Führen Sie nach beendeter Installation von PictureGear Label Maker zunächst einen System-Neustart aus und öffnen Sie dann erneut das Einstell-Fenster (siehe Schritt 2 auf Seite 22).

- 1 Klicken Sie im Einstell-Fenster auf „Setting up Acrobat Reader 4.05“ (English). Daraufhin erscheint das Fenster „Acrobat Reader 4.05 Setup“. Bitte lesen Sie den Inhalt dieses Fensters sorgfältig durch.

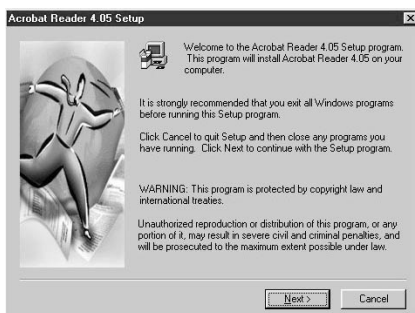

Falls Sie Acrobat Reader 4.05 nicht installieren wollen, klicken Sie auf „Cancel“.

Hinweis

Falls Adobe Acrobat Reader 3.0 bereits in Ihrem Computer installiert ist, erscheint das Dialogfeld „Warning“. In einem solchen Fall müssen Sie zunächst Adobe Acrobat Reader 3.0 deinstallieren und dann einen System-Neustart ausführen. Danach erscheint die Warnmeldung nicht mehr, und Sie können mit der Installation fortfahren.

- 2 Gehen Sie zur Installation des Programms gemäß den Anweisungen auf dem Display vor. Nach beendeter Installation klicken Sie auf „EXIT“ und entfernen die CD-ROM aus dem Laufwerk.

Deinstallieren der Software

Wenn M-crew, PictureGear Label Maker oder Acrobat Reader 4.05 nicht mehr benötigt wird, so deinstallieren Sie das betreffende Programm wie folgt:

- 1** Öffnen Sie die Systemsteuerung.
Im Start- Menü wählen Sie „Settings“ und klicken Sie dann auf „Control Panel“.
- 2** Doppelklicken Sie auf das Symbol „Add/Remove Programs“.
Das Fenster Symbol „Add/Remove Programs Properties“ erscheint.
- 3** Wählen Sie „M-crew“, „PictureGear Label Maker 4.1“ oder „Acrobat Reader 4.0“ aus der Programmliste.
- 4** Klicken Sie auf „Hinzufügen/Entfernen“.
Das in Schritt 3 ausgewählte Programm wird nun automatisch gelöscht.

Hinweise

- Nach der Deinstallation von M-crew verbleiben die Ordner „Database“ und „Jacket“, die unter dem M-crew-Ordner angelegt wurden (gewöhnlich C:\Program Files\M_crew), und ihre Dateien auf der Festplatte. Löschen Sie sie von Hand, falls sie nicht mehr gebraucht werden.
- Beim Deinstallieren von PictureGear Label Maker werden sowohl das über M-crew installierte Programm PictureGear Label Maker als auch alle evtl. zusätzlich im Computer vorhandenen PictureGear Label Maker-Programme gelöscht.
- Nach dem Deinstallieren von PictureGear Label Maker in einem Computer mit bereits installiertem PictureGear-Programm ist auch das Ausdrucken von Etiketten über PictureGear nicht mehr möglich. In einem solchen Fall müssen Sie PictureGear zunächst deinstallieren und dann erneut installieren.

Starten des Programms

Starten der Software

- ➔ Im Start-Menü wählen Sie „Programme“ und „M-crew“ und klicken Sie dann auf „M-crew“.

Daraufhin startet das Programm, und die Hauptleiste für M-crew erscheint.

Unmittelbar nach dem Starten von M-crew erscheint die folgende Leiste (in diesem Beispiel ist als System-Stereokomponente „CD“ ausgewählt).



Hinweis

Während einer MD-Aufnahme erscheint eine Dialogbox, in der Sie die Aufnahme stoppen oder M-crew starten können.

Schließen des Programms

- 1 Klicken Sie auf in der Hauptleiste.
Daraufhin erscheint die Dialogbox zum Schließen des Programms.
- 2 Klicken Sie auf „Do not shut off power“.
Daraufhin wird M-crew geschlossen.
Wenn Sie die System-Stereokomponente ebenfalls ausschalten wollen, klicken Sie auf „Shut off power“.

Nutzung der Online-Bedienungsanleitung

Als Voraussetzung zum Zugriff auf die Online-Bedienungsanleitung muss das mitgelieferte Programm Acrobat Reader 4.05 (von Adobe Systems Incorporated) in Ihrem Computer installiert sein. Ist dies nicht der Fall, so nehmen Sie die Installation gemäß „Installieren von Acrobat Reader 4.05“ (auf Seite 25) vor.

➔ Zum Öffnen der Online-Bedienungsanleitung gehen Sie auf das Start-Menü klicken Sie zunächst und wählen dann nacheinander „Programs“ und „M-crew“; anschließend klicken Sie auf „M-crew On-line manual“.



Die Titelseite erscheint auf dem Display.

Klicken, um die Seiten zu durchblättern.

Doppelklicken, um eine Seite aufzurufen.

Klicken, um die Größe der angezeigten Seite zu verändern.

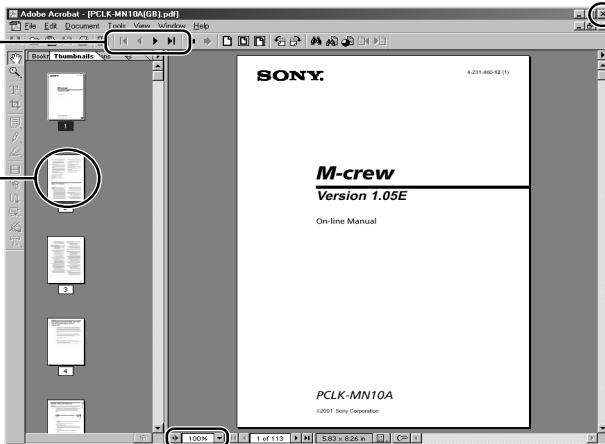

Klicken, um die Online-Bedienungsanleitung zu schließen.

Nutzung des Hilfesystems

Hinweis

Das Hilfesystem ist nur in englischer Sprache verfügbar. Bedienungsanweisungen in anderen Sprachen finden sich in der Online-Bedienungsanleitung.



Öffnen der Liste mit den Hilfethemen

Klicken Sie auf das Hilfesymbol in der Hauptleiste, woraufhin das Inhaltsverzeichnis von M-crew geöffnet wird.

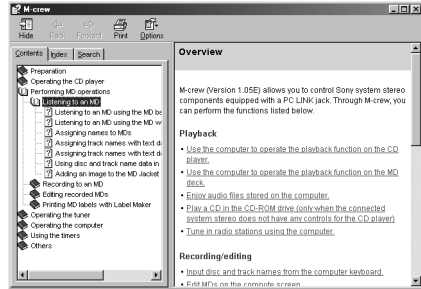

Klicken, um das Hilfesystem zu öffnen.



- Doppelklicken Sie auf , um die einzelnen Punkte des zugehörigen Themenkomplexes anzuzeigen.
- Doppelklicken Sie auf , um die Hilfe zu einem Thema aufzurufen.
- Klicken Sie auf einen unterstrichenen Textteil, um die bezugsrelevante Erklärungen zu diesem Textteil aufzurufen.

Suchen mit Schlüsselwörtern

- 1 Klicken Sie in der obigen Themendialogbox auf das Register „Index“.
- 2 Geben Sie das gewünschte Schlüsselwort ein oder rollen Sie die Liste, um das Schlüsselwort zu suchen.
- 3 Klicken Sie auf „Display“.
Ein Thema, das das Schlüsselwort enthält, erscheint daraufhin im rechten Rahmen des Dialogfelds.
Wenn das Dialogfeld „Topics Found“ erscheint, wählen Sie das gewünschte Thema und klicken Sie auf „Display“.

Lokalisieren von Themen, die bestimmte Wörter oder Wortsequenzen enthalten

- 1 Klicken Sie in der obigen Themendialogbox auf das Register „Search“.
- 2 Geben Sie ein Wort oder eine Wortsequenz ein, bei der ein Bezug zum gewünschten Thema besteht, und klicken Sie dann auf „List Topics“. Die Themen, die dieses Wort oder die Wortsequenz enthalten, werden daraufhin im Listenfeld „Select Topics to display:“ angezeigt.
- 3 Wählen Sie das betreffende Thema und klicken Sie auf „Display“. Ein Thema, das das eingegebene Wort bzw. die Wortsequenz enthält, erscheint daraufhin im rechten Rahmen des Dialogfelds.

Störungssuche

Sollte bei der Nutzung der Software eine der nachstehend aufgeführten Störungen auftreten, so versuchen Sie bitte zunächst, das Problem mit Hilfe der folgenden Liste zu beheben. Ist eine Abhilfe auf diese Weise nicht möglich, so wenden Sie sich bitte an Ihren Sony-Händler.

Nehmen Sie bitte auch die Bedienungsanleitung Ihres Computers und die auf der Festplatte installierte Datei „Readme.txt“ dieser Software zu Hilfe.

Problem	Ursache/Abhilfemaßnahme
Die Meldung „The PCLK-MN10A does not respond. Please check the connections.“ erscheint.	<p>Der USB-Anschluss des Adapters ist nicht richtig mit dem USB-Port des Computers verbunden.</p> <ul style="list-style-type: none">→ Den USB-Anschluss überprüfen.→ Das USB-Kabel vom PC-Anschlussadapter und vom Computer trennen und wieder anschließen. <p>Die Buchse PC LINK des Adapters ist nicht richtig mit der System-Stereokomponente verbunden.</p> <ul style="list-style-type: none">→ Den PC LINK-Anschluss überprüfen.→ Das Netzkabel der System-Stereokomponente auf einwandfreien Anschluss an eine Netzsteckdose überprüfen.
Keine oder falsche Anzeige auf dem Bildschirm.	<ul style="list-style-type: none">→ Die Stromversorgung der System-Stereokomponente aus- und wieder einschalten, und dann M-crew erneut starten.→ Das USB-Kabel vom PC-Anschlussadapter und vom Computer trennen und wieder anschließen.→ Ein häufig verwendetes Programm starten und prüfen, ob der Computer einwandfrei arbeitet.→ Das Programm deinstallieren (Seite 20) und anschließend erneut installieren (Seite 15).
Bedienvorgänge wie Zeicheneingabe, Aufnahme und Editieren sind nicht möglich.	<p>Die Disc ist u.U. schreibgeschützt.</p> <ul style="list-style-type: none">→ Den Schreibschutz der Disc deaktivieren. <p>Bei der Disc handelt es sich u.U. um eine nur für Wiedergabe bestimmte (kommerziell vorbespielte) MD.</p> <ul style="list-style-type: none">→ Bedienvorgänge wie Zeicheneingabe, Aufnahme und Editieren sind mit kommerziell vorbespielten MDs (die ausschließlich zur Wiedergabe geeignet sind) nicht möglich.

Problem	Ursache/Abhilfemaßnahme
Die System-Stereokomponente reagiert nicht.	<ul style="list-style-type: none"> → Die Kabel auf einwandfreien Anschluss überprüfen (Seite 7). → Die Kabel von den Buchsen abtrennen und dann wieder anschließen. → Das USB-Kabel vom PC-Anschlussadapter und vom Computer trennen und wieder anschließen.
Der angezeigte MD- oder CD-Name stimmt nicht mit den Discdaten überein.	<ul style="list-style-type: none"> → Die Aktualisiertaste (Seite 11 und 15 in der Online-Bedienungsanleitung) anklicken. → Das Programm M-crew erneut starten. Ist eine Abhilfe auf diese Weise nicht möglich, sind die Daten des Disc-Archivs u.U. defekt, so dass die Namen erneut eingegeben werden müssen.
Das Programm gibt keine akustischen Signale (Überhitzungs-Warnton/ E-Mail-Empfangston) ab.	<ul style="list-style-type: none"> → Das Programm ist so eingestellt worden, dass beim Starten von M-crew keine akustischen Signale abgegeben werden, oder die Einstellung wurde bei einem abnormalen Beenden von M-crew auf „OFF“ geändert. Um die Abgabe der akustischen Signale wieder zu aktivieren, M-crew erneut starten und dann normal schließen. Als Alternative auf die Backup-Datei (reg0.reg bis reg3.reg) im M-crew-Ordner doppelklicken und gemäß den Anweisungen auf dem Display vorgehen, um das Programm erneut wunschgemäß einzurichten.

Technische Daten von CAV-MN10

Beschreibung	Adapter zum Anschließen externer Geräte an einen PC
Abtastrate	44,1 kHz
USB-Port	Series B, Stromversorgung über den Bus (entspricht USB Version 1.1) * Direkt über das mitgelieferte USB-Kabel an den PC anschließen
DIGITAL OUT	Quadratische, optische Ausgangsbuchse mit optischer Wellenlänge von 660 nm
ANALOG OUT	Stereo-Minibuchse mit einem Ausgangspegel von 0,63 Veff und eine Lastimpedanz von 10 kOhm oder mehr
Außenabmessungen (B/H/T)	max. 96 × 26 × 106 mm (ohne hervorstehende Teile)
Gewicht	ca. 140 g

- La duplicación parcial o total del contenido de este software y manual de instrucciones así como el prestar el software a terceros sin el consentimiento expreso del propietario de los derechos de autor está estrictamente prohibido por las leyes de derechos de autor.
- Bajo ninguna circunstancia Sony será responsable por las pérdidas monetarias, lucro cesante o reclamaciones de terceros que pudieran surgir del uso de este software.
- En el caso de que el producto tuviera defectos de fabricación, la responsabilidad de Sony estará limitada exclusivamente al reemplazo del producto defectuoso.
- Este software ha sido aprobado para ser utilizado sólo con el equipo especificado.
- Sony se reserva el derecho de hacer cambios en las especificaciones del software sin previo aviso.

Programa © 1997-2001 Sony Corporation
 Documentación © 2001 Sony Corporation
 © 2001 Sony Corporation Todos los derechos reservados.

- M-crew, PictureGear y VAIO son marcas registradas de Sony Corporation.
- Microsoft, MD-DOS y Windows son marcas registradas de Microsoft Corporation.
- IBM y PC/AT son marcas registradas de International Business Machines Corporation.
- Macintosh es una marca registrada de Apple Computer Inc.
- Adobe® y Adobe® Acrobat® Reader son marcas comerciales de Adobe Systems Incorporated.
- Los nombres de otras compañías y productos son marcas comerciales o marcas registradas de cada compañía.

Indice

Preparativos

Resumen general	4
Requisitos del sistema	5

Preparativos

Comprobación de los ítems suministrados	6
Conexiones	7
Procedimiento de instalación para el sistema de su ordenador	9
Instalación del software	22
Instalación del M-crew	22
Instalación del PictureGear Label Maker (Preparación de etiquetas)	24
Instalación del Acrobat Reader 4.05	25
Desinstalación del software	26
Inicialización del software	27
Inicialización del software	27
Salida del software	27

Información adicional

Utilización del manual en línea	28
Utilización de la ayuda	29
Solución de problemas	30
Especificaciones de CAV-MN10	31

Acerca de este manual

Este manual describe la forma de instalar el software M-crew y la forma de utilizar el manual en línea y las asistencias.

Para la información más reciente, consulte el archivo "Readme.txt" en el CD-ROM incluido.

Resumen general

El M-crew (ver. 1.05E) permite controlar componentes estéreo del sistema Sony equipados con una toma PC LINK. Con el M-crew puede utilizar las funciones en la lista a continuación.

Reproducción

- Utilice el ordenador para hacer funcionar la reproducción en los decks de disco compacto y minidisos.
- Disfrute de los archivos de audio memorizados en el ordenador.
- Reproduce un disco compacto en el equipo CD-ROM (sólo cuando el estéreo del sistema conectado no tiene ningún control para el tocadiscos de discos compactos)
- Sintonice emisoras de radio desde el ordenador.

Grabación/edición

- Entre los nombres de disco y canción con el teclado del ordenador.
- Edite los minidisos en la pantalla del ordenador.
- Grabe de un disco compacto a un minidisco mediante un simple movimiento con el ratón.
- Grabe fácilmente de la radio a un minidisco.

Otras operaciones

- Prepare soportes virtuales para la administración de los archivos de audio.
- Mantenga un registro de las canciones reproducidas y grabadas en una biblioteca de discos.
- Visite los sitios de Internet relacionados mientras disfruta de las canciones.
- Visite los sitios de Internet relacionados mientras disfruta de los programas de radio.
- Ajuste los temporizadores de reproducción y grabación.
- Imprima las etiquetas MD.

Notas

- En este manual, el término "componente estéreo del sistema" se refiere específicamente al sistema estéreo de componentes (que incluyen decks de discos compactos y minidisos) y decks de minidisos discretos que aceptan las conexiones PC-LINK.
- Las funciones M-crew actúan en su ordenador según los componentes estéreo del sistema conectados a su ordenador.
- Se puede utilizar este software para hacer funcionar sólo los componentes estéreo del sistema conectados directamente al ordenador.

Requisitos del sistema

Los siguientes hardware y software son necesarios para utilizar el software M-crew (ver. 1.05E).

- IBM PC/AT o compatibles (Este software no funciona con Macintosh de Apple.)
- CPU*1: Intel Pentium II 233 MHz/Celeron 300A o superior
- Tarjeta de video y controlador de pantalla: VGA (800 x 600 pixeles), 65.536 colores o más.
- Espacio en el disco duro: 20MB*2 o más (Cuando se instalan ambos M-crew y el manual en línea.)
- Control de CD-ROM*3
- Terminal USB: 1 o más
- Sistema operativo : Windows 98/Windows 98SE/Windows 2000/Windows Me (Este software no funciona con Microsoft Windows 3.1, Windows 95 o Windows NT.)
- Reproductor del soporte: Media Player de Windows (Antes de que utilizar el software M-crew, debe instalar primero el Media Player de Windows (versión 6.4 o más alto) en su ordenador.
- Monitor de video: VGA (800 x 600 pixeles), 65.536 colores o más.

*1 El funcionamiento del M-crew no puede garantizarse en algunos ordenadores con chips CPU compatibles con Pentium, como AMD K6 (por ejemplo, puede saltar el sonido durante la reproducción de un archivo de audio).

*2 Es necesario contar con 15 MB de espacio en el disco duro para instalar PictureGear Label Maker.

*3 Si su equipo de CD-ROM está conectado a su ordenador mediante un controlador SCSI (incluyendo el tipo tarjeta PCMCIA), podrá instalar el software M-crew pero no podrá reproducir un disco CD-DA en el equipo CD-ROM.

Nota

El conector PC LINK no es compatible con un conector de CONTROL A 1 o A 1 II, o CONTROL I. Si su sistema estéreo tiene un conector CONTROL A 1 o A 1 II deberá utilizar el kit de conexión PCLK-MD2 (no suministrado).

Comprobación de los ítemes suministrados

Compruebe que se han recibido los siguientes ítemes suministrados con su M-crew. Si falta algo, llame a la tienda donde compró esta unidad o a su concesionario de Sony más cercano.

- **Adaptador de conexión a PC CAV-MN10 (1)**

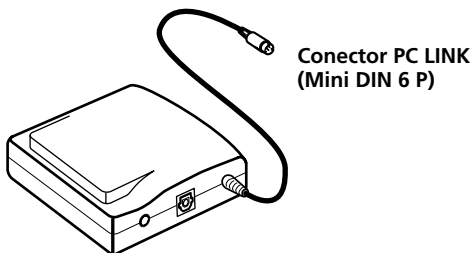

Nota

El nombre del modelo "PCLK-MN10" está impreso en la unidad de adaptador.

- **Cable USB (1)**



- **Cable de conexión digital óptico (1)**
- **CD-ROM M-crew (1)**
- **Manual de instrucciones (1)**
- **Tarjeta de garantía (1)**

Conexiones

Conexión de su ordenador personal a un componente estéreo del sistema

Utilice el adaptador de conexión a ordenador, cable USB y cable de conexión digital óptico suministrados para conectar su ordenador personal con un sistema de componentes estéreo.

El siguiente diagrama muestra un ejemplo de MDS-PC3 conectado a un ordenador.

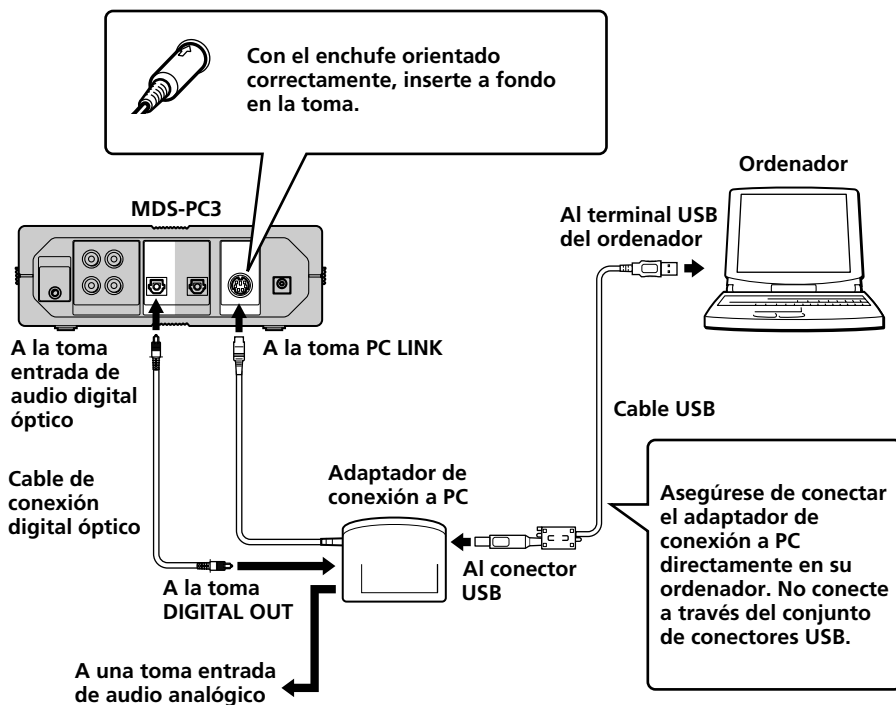

Notas

- Compruebe que cada enchufe está perpendicular al insertarlo. Si lo inserta en un ángulo puede dañar las piezas del conector.
- Conecte el conector USB directamente en el terminal USB del ordenador con el cable USB suministrado. Si se conectan dos unidades a través del conjunto de conectores USB, el ordenador puede no ser capaz de controlar el componente del sistema conectado o el sonido puede no salir correctamente.

-
- Si se conecta la toma DIGITAL OUT en el adaptador de conexión a ordenador al conector de entrada de audio óptico del sistema de componentes estéreo a través del cable de conexión digital óptico con conector rectangular, podrá disfrutar de los archivos de audio memorizados en el disco duro del ordenador o disco compactos en el equipo CD-ROM de su ordenador en el sistema de componentes estéreo. Consulte el manual de instrucciones que viene con el sistema de componentes estéreo para más detalles sobre la conexión.
 - Mediante la conexión de un sistema de altavoz activo en la toma ANALOG OUT (minitoma estéreo) en el adaptador de conexión a ordenador a través de un cable de conexión de audio (no suministrado), puede escuchar la salida de audio de su ordenador a través del sistema de altavoz activo. Sin embargo, no conecte esta toma al conector de entrada analógico en un componente estéreo del sistema. Debido a una incompatibilidad entre los componentes, puede generarse ruido en consecuencia.

Procedimiento de instalación para el sistema de su ordenador

El siguiente procedimiento son para el Windows 98/98SE. Algunas partes del procedimiento pueden ser diferentes según el sistema operativo en el que está instalando el controlador. Vea la página 15 para Windows 2000 y la página 17 para Windows Me.

Instalación para Windows 98/98SE

1 Instalación del controlador de USB

Inicie el Windows y salga de todas las aplicaciones activas.

- 1 Conecte el sistema (página 7).
Aparece "Add New Hardware Wizard".

Nota

Puede ser necesario instalar tres o más controladores para algunos equipos antes de instalar el controlador específico para PLCK-MN10. El nombre de cada equipo cuyo controlador debe instalarse aparecerá en el cuadro de diálogo.



Debe instalarse un controlador para este equipo

- ➔ **Instalación del controlador normal suministrado con Windows para otro equipo que no sea el PCLK-MN10**
- Cuando se le indica que debe hacerlo, haga clic en "Next" y seleccione la opción "Search for the best driver for your device. (Recommended)". A continuación siga las instrucciones del Asistente (Wizard). Asegúrese de tener a mano el CD-ROM del Windows 98/98SE que contenga el controlador necesario.

➔ Instalación del controlador específico para PCLK-MN10

Cuando aparece “PCLK-MN10” en el cuadro de diálogo, haga clic en “Next” y coloque el CD-ROM del M-crew en el equipo CD-ROM.



2 Seleccione “Search for the best driver for your device. (Recommended)” y haga clic en “Next”.

Aparece un cuadro de diálogo para la selección del lugar de la búsqueda.

3 Compruebe “Specify a location:” y entre “D:\Driver”.



Nota

El nombre del equipo (“D:” en el paso 3) depende de la configuración del ordenador.

Entre el nombre del equipo CD-ROM de su ordenador.

Si no sabe el nombre del equipo, haga clic en “Browse” después de seleccionar “Specify a location:”. Aparece la siguiente ventana. Haga clic dos veces en “M_crew” bajo My Computer y seleccione “Driver” y haga clic en “OK”.

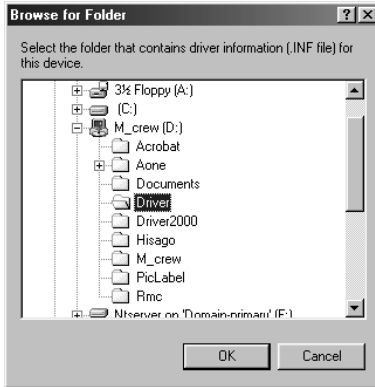

4 Haga clic en “Next”.

Aparece un cuadro de diálogo que indica que se ha completado el copiado de los archivos.

Nota

Durante la instalación del controlador USB, puede aparecer el siguiente cuadro de diálogo.

Si lo hace, haga clic en “OK” y vaya al siguiente paso.



5 Haga clic en “Finish”.

Se completa la instalación.

2 Verificación del estado del dispositivo instalado

Asegúrese de comprobar el estado del dispositivo instalado después de su instalación.

- 1 Abra el Panel de Control.
En el menú Start, apunte sobre "Settings" y haga clic en el "Control Panel".
- 2 Haga doble clic en el icono del Sistema
Aparece el cuadro de diálogo "System Properties".
- 3 Haga clic en la ficha "Device Manager".
Compruebe que los siguientes ítems están en la lista de la ventana "Device Manager".
 - "SONY LINK KIT" dentro de "SONY PCLK USB Driver"
 - "USB Audio Device" dentro de "Sound, video and game controllers"
 - "USB Human Interface Device" dentro de "Human Interface Devices"
 - "USB Composite Device" y "Generic USB Hub" dentro de "Universal Serial Bus controllers"

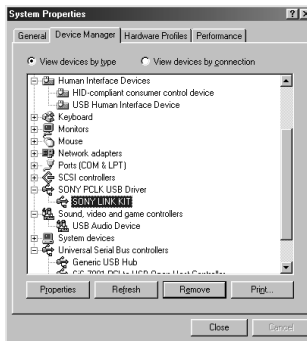

- 4 Haga clic en "OK" para cerrar el cuadro de diálogo "System Properties".

3 Ajuste de los parámetros multimedia en su ordenador

Se deben ajustar los parámetros multimedia en su ordenador antes de que pueda hacer salir el audio de un CD en la ranura CD-ROM del ordenador o un archivo MIDI memorizado en el disco duro del ordenador a través del componente estéreo del sistema conectado a su ordenador.

- 1** Abra el Panel de Control.
En el menú Start, apunte sobre "Settings" y haga clic en el "Control Panel".
- 2** Haga doble clic en el icono Multimedia.
Aparece el cuadro de diálogo "Multimedia Properties".
- 3** Haga clic en la ficha "Audio" y seleccione "USB Audio Device" para "Preferred device:" en el cuadro de grupo "Playback".



- Haga clic en la ficha “CD Music” y coloque una tilde en “Enable digital CD audio for this CD-ROM device”.

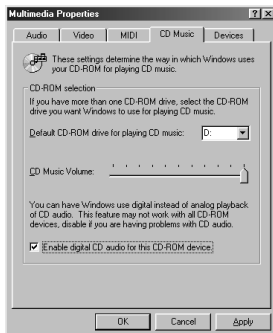

Nota

Según la versión de Windows 98 (es decir, Primera Edición), este ítem puede estar en gris y no se podrá utilizar. En este caso, reinicie su ordenador.

- Haga clic en la ficha “MIDI” y haga clic en “Microsoft GS Wavetable SW Synth”.

Nota

Si no aparece “Microsoft GS Wavetable SW Synth”, vuelva a hacer funcionar su ordenador desde el principio.

- Haga clic en “OK” para cerrar el cuadro de diálogo “Multimedia Properties”.
Vaya a “Instalación del software” en la página 22.

Instalación para Windows 2000

Nota

Asegúrese de conectarse a través de una cuenta del administrador para instalar y preparar un equipo.

1 Instalación del controlador de USB

Inicie el Windows y salga de todas las aplicaciones activas.

- 1 Conecte el sistema (página 7).
Aparece “Found New Hardware Wizard”.
- 2 Haga clic en “Next”.

Nota

Puede ser necesario instalar tres o más controladores para algunos equipos antes de instalar el controlador específico para PCLK-MN10. El nombre de cada equipo cuyo controlador debe instalarse aparecerá en el cuadro de diálogo.

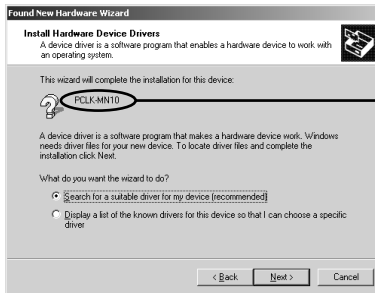

Debe instalarse un controlador para este equipo

➔ Instalación del controlador normal suministrado con Windows para otro equipo que no sea el PCLK-MN10

Cuando se solicita hacerlo, seleccione la opción “Search for a suitable driver for my device (recommended)”. A continuación, siga las instrucciones que aparecen en el Asistente (Wizard). Asegúrese de tener a mano el CD-ROM del Windows 2000 que contenga el controlador necesario.

➔ Instalación del controlador específico para PCLK-MN10

Cuando aparece “PCLK-MN10” en el cuadro de diálogo, haga clic en “Next” y coloque el CD-ROM del M-crew en el equipo CD-ROM.

- 3** Seleccione “Search for a suitable driver for my device (recommended)” y haga clic en “Next”. Aparece un cuadro de diálogo para la selección del lugar de la búsqueda.



- 4** Coloque una tilde sólo en “CD-ROM drives” y haga clic en “Next”. Aparece un cuadro de diálogo para buscar el archivo de controlador.
- 5** Verifique el resultado de la búsqueda y haga clic en “Next”. Aparece un cuadro de diálogo que indica que se ha completado el copiado de archivos.
- 6** Haga clic en “Finish”. Se ha completado la instalación. Vaya a “[2] Verificación del estado del equipo instalado” en la página 19, y “[3] Ajuste de los parámetros de multimedia en su ordenador” en la página 20.

Instalación para Windows Me

1 Instalación del controlador de USB

Inicie el Windows y salga de todas las aplicaciones activas.

- 1 Conecte el sistema (página 7).
Aparece “Add New Hardware Wizard”.

Nota

Puede ser necesario instalar tres o más controladores para algunos equipos antes de instalar el controlador específico para PCLK-MN10. El nombre de cada equipo cuyo controlador debe instalarse aparecerá en el cuadro de diálogo.



Debe instalarse un controlador para este equipo

➔ Instalación del controlador normal suministrado con Windows para otro equipo que no sea el PCLK-MN10

Cuando se le indica que debe hacerlo, haga clic en “Next” y seleccione la opción “Search for the best driver for your device. (Recommended)”. A continuación, siga las instrucciones del Asistente (Wizard). Asegúrese de tener a mano el CD-ROM del Windows Me que contenga el controlador necesario.

➔ Instalación del controlador específico para PCLK-MN10

Cuando aparece “PCLK-MN10” en el cuadro de diálogo, vaya al paso 2 después de cargar el CD-ROM del M-crew en el equipo CD-ROM.

- Coloque una tilde en la opción "Specify the location of the driver (Advanced)" y haga clic en "Next". Aparece un cuadro de diálogo para la selección del lugar de la búsqueda.



- Después de seleccionar la opción "Search for the best driver for your device. (Recommended)" coloque una tilde en "Specify a location" y entre "D:\Driver". Si el "Removable Media (Floppy, CD-ROM...)" tiene una tilde, haga clic en el cuadro de tilde para borrarlo.

Nota

El nombre del equipo ("D:" en el paso 3) depende de la configuración del ordenador.

Entre el nombre del equipo CD-ROM de su ordenador.

Si no sabe el nombre del equipo, haga clic en "Browse" después de seleccionar "Specify a location:". Aparece la siguiente ventana. Haga clic dos veces en "M_crew" bajo My Computer y seleccione "Driver" y haga clic en "OK".

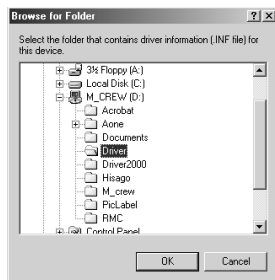

- Haga clic en "Next". Aparece un cuadro de diálogo para la búsqueda del archivo de controlador.
- Haga clic en "Next". Aparece un cuadro de diálogo que indica que se ha completado el copiado de los archivos.
- Haga clic en "Finish". Se completa la instalación.

2 Verificación del estado del equipo instalado (para Windows 2000/Windows Me)

Asegúrese de comprobar el estado del equipo instalado después de haber instalado su controlador.

- 1 Abra el Panel de Control.
En el menú Start, apunte a “Settings” y haga clic en “Control Panel”.
- 2 Haga clic dos veces en el icono “System”.
Aparece el cuadro de diálogo “System Properties”.

Nota

Si no puede encontrar el icono “System”, haga clic en “View all Control Panel options” (en el caso de Windows Me).

- 3 (Sólo para Windows 2000) Haga clic en la ficha “Hardware”.
- 4 Haga clic en la ficha “Device Manager”. (Para Windows 2000, haga clic en el botón “Device Manager”)
Asegúrese de que los siguientes ítems están en la lista de la ventana “Device Manager”.
 - “SONY LINK KIT” bajo “SONY PCLK USB Driver”
 - “USB Audio Device” bajo “Sound, video and game controllers”
 - “USB Human Interface Device” bajo “Human Interface Devices”
 - “USB Composite Device” y “Generic USB Hub” bajo “Universal Serial Bus controllers”

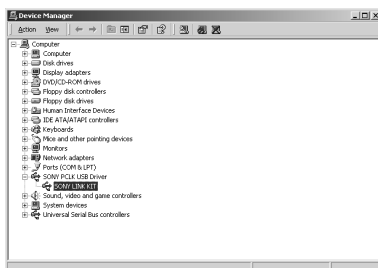

Ejemplo: Ventana para Windows 2000.

Nota (Sólo para Windows Me)

Según la configuración de su ordenador, puede aparecer  antes del equipo en la lista. Esto no afecta la operación del sistema (el ordenador y el componente estéreo del sistema).

- 5 Haga clic en "OK" para cerrar el cuadro de diálogo "System Properties".

3 Ajuste de los parámetros multimedia en su ordenador (para Windows 2000/Windows Me)

Puede ajustar los parámetros multimedia en su ordenador antes de que pueda hacer salir el audio de un disco compacto en el equipo CD-ROM de su ordenador o un archivo MIDI memorizado en el disco duro de su ordenador a través del sistema de componentes estéreo conectado a su ordenador.

- 1 Abra el Panel de Control.
En el menú Start, apunte a "Settings" y haga clic en "Control Panel".
- 2 Haga clic dos veces en el icono "Sounds and Multimedia".
Aparece el cuadro de diálogo "Sounds and Multimedia Properties".

Nota

Si no puede encontrar el icono "Sounds and Multimedia", haga clic en "view all Control Panel options" (en el caso de Windows Me).

- 3 Haga clic en la ficha "Audio" y seleccione "USB Audio Device" y "Microsoft GS Wavetable SW Synth" para el correspondiente "Preferred device:" de las cajas de grupo "Sound Playback" y "MIDI Music Playback".



- 4 Haga clic en "OK" para cerrar el cuadro de diálogo "Sounds and Multimedia Properties".

Instalación del equipo CD-ROM

- 1** Abra el Panel de Control.
En el menú Start, apunte a “Settings” y haga clic en “Control Panel”.
- 2** Haga clic dos veces en el icono System.
Aparece el cuadro de diálogo “System Properties”.
- 3** (Sólo para Windows 2000) Haga clic en la ficha “Hardware”.
- 4** Haga clic en la ficha “Device Manager” (Para Windows 2000, haga clic en el botón “Device Manager”).
Aparece el cuadro de diálogo “Device Manager”.
- 5** Haga clic dos veces en “CDROM” (Para Windows 2000 haga clic dos veces en “DVD/CD-ROM drive”).
- 6** Seleccione el equipo CD-ROM que desea utilizar bajo “CDROM” y haga clic en el botón “Properties”. (para Windows 2000 haga clic dos veces en el equipo CD-ROM bajo “DVD/CD-ROM drive”).
Aparece el cuadro de diálogo “System Properties” del equipo CD-ROM seleccionado.

Nota

Si fuera necesario, puede seleccionar dos o más equipos CD.-ROM en este procedimiento siempre que los equipos están conectados a su ordenador.

- 7** Haga clic en la ficha “Properties”.
- 8** Coloque una tilde en “Enable digital CD audio for this CD-ROM device” y haga clic en “OK”.
Se cierra el cuadro de diálogo “System Properties” del equipo CD-ROM seleccionado.
(Sólo para Windows 2000) Haga clic en  para cerrar el cuadro de diálogo “Device Manager”.
- 9** Haga clic en “OK” para cerrar el cuadro de diálogo “System Properties”.
Vaya a “Instalación del software” en la página 22.

Instalación del software

Utilice este procedimiento para instalar el software M-crew en el disco duro de su ordenador. Asegúrese de iniciar Windows primero.

Instalación del M-crew

- 1** Inserte el CD-ROM del M-crew suministrado en el equipo CD-ROM de su ordenador.
- 2** Haga clic dos veces en el icono  (InstallDlg.exe). Aparece la ventana de instalación.
- 3** Haga clic en “Setting up M-crew” en la ventana de instalación. Empieza el programa de instalación.

Nota

Es necesario el Windows Installer para instalar el M-crew. Si no está instalado el Windows Installer en su ordenador, aparece la siguiente ventana. Si esto ocurre, haga clic en “Restart” para reiniciar su ordenador. Cuando vuelva a conectar su ordenador, no saque el CD-ROM.



- 4** Haga clic en “Next”.

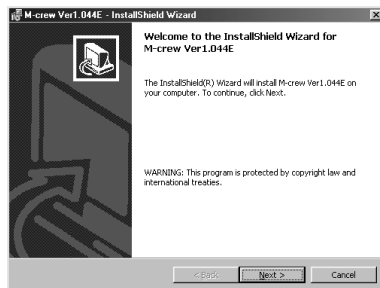

5 Seleccione una de las opciones de tipo de instalación y haga clic en "Next".

- Complete:** Se instalarán todos los archivos M_crew en el CD-ROM. Esta opción no permite especificar la carpeta donde están instalados los archivos M-crew. (Normalmente los archivos están instalados en la carpeta "C:\Program Files\M_crew".)
- Custom:** Se puede especificar la carpeta en la que están instalados los archivos M-crew.

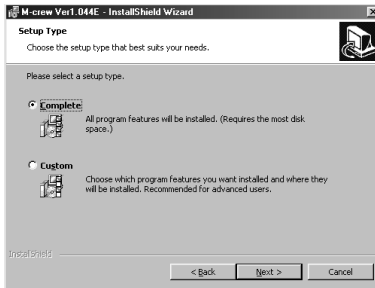

6 Cuando seleccione "Complete" en el paso 5, haga clic en "Install".

Empieza la instalación.

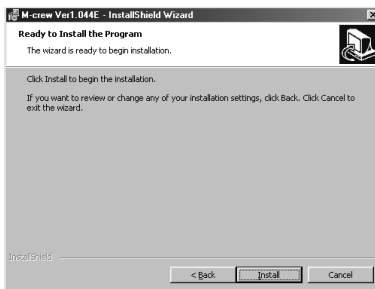

Si se seleccionó “Custom” en el paso 5, haga clic en “Next”.
Puede especificar la carpeta en la que se instalan los archivos.

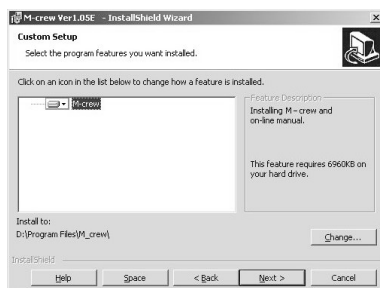

7 Cuando el cuadro de diálogo que indica que se ha completado la instalación, haga clic en “Finish”.

Antes de empezar el M-crew

Abra el archivo “Readme” y léalo.

Para abrir el archivo “Readme”, vaya al menú Start y seleccione “Programs” y “M-crew” y haga clic en “Readme”.

Nota

Se crea una carpeta como resultado de la instalación. El software utiliza esta carpeta. No borre, mueva o cambie su contenido.

Instalación del PictureGear Label Maker (Preparación de etiquetas)

Recuerde que, cuando se instala el PictureGear Label Maker, las versiones PictureGear Label Maker más viejas en su ordenador se escribirán encima al instalar la nueva versión.

- 1** Pulse “Setting up PictureGear Label Maker” en la ventana de ajustes (vea el paso 2 en la página 22).
- 2** Siga las instrucciones que aparecen, para instalar la aplicación.

Instalación del Acrobat Reader 4.05

Se debe instalar el Acrobat Reader 4.05 en su ordenador para poder abrir el manual en línea. Después de instalar el PictureGear Label Maker y de volver a conectar su ordenador, abra nuevamente la ventana de ajustes (vea el paso 2 en la página 22)

- 1 Haga clic en “Setting up Acrobat Reader 4.05 (English)” en la ventana de ajustes. Aparece la ventana “Acrobat Reader 4.05 Setup”. Lea cuidadosamente el contenido que aparece en la ventana.

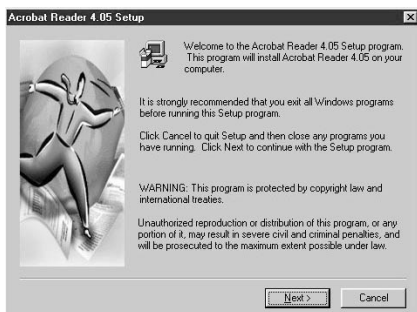

Si no desea instalar el Acrobat Reader 4.05, haga clic en “Cancel”.

Nota

I ya se ha instalado el Adobe Acrobat Reader 3.0 en su ordenador, aparece “Warning”. Si esto ocurre, desinstale el Adobe Acrobat Reader 3.0 y vuelva a conectar su ordenador. Deja de aparecer “Warning” y podrá continuar con la instalación.

- 2 Siga las instrucciones que aparecen para instalar el software. Después de completar la instalación, haga clic en “EXIT” y saque el CD-ROM.

Desinstalación del software

Cuando ya no necesite el M-crew, PictureGear Label Maker o Acrobat Reader 4.05, desinstálelos de la siguiente forma:

- 1** Abra el Panel de Control.
En el menú Start, apunte a "Settings" y haga clic en "Control Panel".
- 2** Haga clic dos veces en el icono "Add/Remove Program".
Aparece la ventana "Add/Remove Programs Properties".
- 3** Seleccione y haga clic en "M-crew", "PictureGear Label Maker 4.1" o "Acrobat Reader 4.0" en la lista de programas.
- 4** Haga clic en "Add/Remove".
El desinstalador está activado y el software seleccionado en el paso 3 se borra automáticamente.

Notas

- Después de cancelar la instalación del M-crew, las carpetas "Database" y "Jacket" creadas bajo la carpeta M-crew (normalmente C:\Program Files\M_crew) y sus archivos permanecerán en el disco duro. Bórrelos manualmente si no los necesita más.
- Cuando desinstale el PictureGear Label Maker, el PictureGear Label Maker instalado con el M-screw se borra y también las otras copias de PictureGear Label Maker que existen en su ordenador.
- Si se desinstala el PictureGear Label Maker instalado mediante el M-crew, la función de impresión de etiqueta en Picture Gear deja de funcionar. En este caso, desinstale Picture Gear y vuelva a instalar Picture Gear.

Inicialización del software

Inicialización del software

- ➔ En el menú **Start**, apunte a **“Programs”** y **“M-crew”** y haga clic en **“M-crew”**.

Se inicia el software y aparece la barra principal de M-crew.

La siguiente barra aparece inmediatamente después de iniciar el M-crew (en este ejemplo se selecciona **“CD”** como función (componente estéreo del sistema)).



Nota

Durante la grabación de minidisco, aparece un cuadro de diálogo que le avisa que tiene que parar la grabación o iniciar el M-crew.

Salida del software

- 1** Haga clic en el **✕** de la barra principal.
Aparece un cuadro de diálogo para salir del software.
- 2** Haga clic en **“Do not shut off power”**.
Termina el M-crew.
Si desea desconectar también el componente estéreo del sistema, haga clic en **“Shut off power”**.

Utilización del manual en línea

Antes de utilizar el manual en línea, Acrobat Reader 4.05 (suministrado por Adobe Systems Incorporated) debe instalarse en su ordenador. O realice el procedimiento de “Instalación del Acrobat Reader 4.05” (de la página 25).

➔ Para abrir el manual en línea, vaya al menú Start, apunte sobre “Programs” y “M-crew” y haga clic sobre “M-crew On-line manual”.

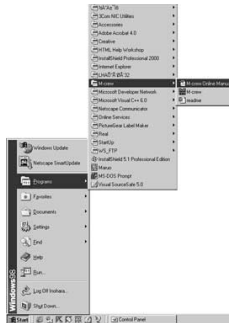

Aparece la página de la tapa en la visualización.

Haga clic para dar vuelta la página

Haga doble clic para que aparezca una página

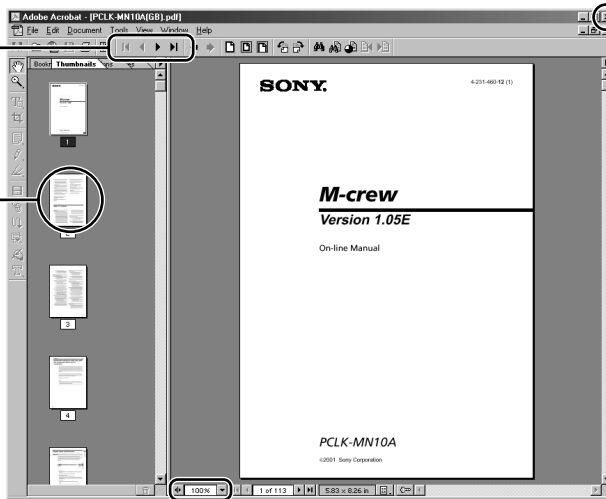

Haga clic para salir del manual en línea

Haga clic para cambiar el tamaño de la página que aparece

Utilización de la ayuda

Nota

La ayuda sólo existe en inglés.

El manual de instrucciones en otros idiomas está en el manual en línea.



Para abrir el índice de la ayuda

Haga clic en el botón Help de la barra principal. Aparecerá el índice del M-crew.

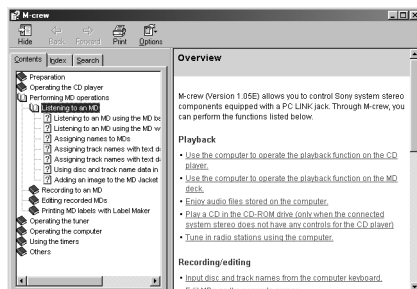

Haga clic para abrir la ayuda



- Haga clic dos veces en  para que aparezcan los tópicos en el mismo.
- Haga clic en  para que aparezca una explicación del ítem dado.
- Haga clic en el ítem subrayado en una explicación para que aparezca una explicación relacionada en otra página.

Búsqueda de palabras clave

- 1 Haga clic en la ficha "Index" del cuadro de diálogo de búsqueda de tópico anterior.
- 2 Entre una palabra o frase que desea buscar o seleccione la palabra clave avanzando en la lista de palabras clave.
- 3 Haga clic en "Display".
Aparece un tópico que contenga la palabra clave seleccionada en el marco derecho del cuadro de diálogo.
Si aparece el cuadro de diálogo "Topics Found", seleccione el tópico apropiado y haga clic en "Display".

Encontrando tópicos con determinada palabra o frase

- 1 Haga clic en la ficha "Search" en el cuadro de diálogo de búsqueda de tópico anterior.
- 2 Entre una palabra o frase relacionada con el tópico deseado y haga clic en "List Topics". Los tópicos encontrados aparecen en el cuadro de lista "Select Topics to display:".
- 3 Seleccione la entrada apropiada y haga clic en "Display".
Aparece un tópico correspondiente a la entrada seleccionada en el marco derecho del cuadro de diálogo.

Solución de problemas

Si experimenta cualquiera de las siguientes dificultades al utilizar este software, utilice esta guía de solución de problemas para remediar el problema. Si cualquier problema persiste, consulte con su concesionario de Sony más cercano.

Consulte también el manual de instrucciones de su ordenador así como el archivo "Readme.txt" instalado en el disco duro con el software.

Problema	Causa/solución
Aparece el mensaje "The PCLK-MN10 does not respond. Please check the connections."	<p>El conector USB en el adaptador de conexión a PC no está bien conectado en el terminal USB del ordenador.</p> <ul style="list-style-type: none">→ Compruebe la conexión del conector USB.→ Pruebe desconectando el cable USB del adaptador de conexión de ordenador y del ordenador, y volviendo a conectarlos. <p>El conector PC LINK en el adaptador de conexión a PC no está correctamente conectado al componente estéreo del sistema.</p> <ul style="list-style-type: none">→ Compruebe la conexión del conector PC LINK.→ Compruebe que el cable eléctrico de CA del componente estéreo del sistema está conectado al enchufe de CA.
No hay respuesta de la pantalla o error de la pantalla.	<ul style="list-style-type: none">→ Desconecte y conecte la alimentación eléctrica del componente estéreo del sistema y vuelva a activar el M-crew.→ Pruebe desconectando el cable USB del adaptador de conexión de ordenador y del ordenador, y volviendo a conectarlos.→ Active otra aplicación de uso frecuente y compruebe que no hay problemas en el ordenador.→ Después de desinstalar el software (página 26), pruebe a volver a instalar (página 22).
No puede entrar texto, grabar, editar, etc.	<p>La lengüeta de protección del disco puede estar en protección contra registro.</p> <ul style="list-style-type: none">→ Deslice la lengüeta para que pueda grabar. <p>El minidisco puede ser un minidisco de venta comercial sólo para reproducción (un minidisco con canciones grabadas de antemano).</p> <ul style="list-style-type: none">→ La entrada de texto, edición de grabación, etc. no es posible sólo en los minidisks de reproducción comercial.

Problema	Causa/solución
El componente estéreo del sistema no responde.	<ul style="list-style-type: none"> → Compruebe que las conexiones están bien hechas (página 7). → Desconecte los cables de conexión y vuelva a conectarlos. → Pruebe desconectando el cable USB del adaptador de conexión de ordenador y del ordenador, y volviendo a conectarlos.
El nombre visualizado del minidisco o del disco compacto no corresponde con el contenido del disco.	<ul style="list-style-type: none"> → Pulse el botón de recarga (páginas 11 y 15 en el manual en línea). → Vuelva a activar el M-crew. Si no puede solucionar el problema, los datos en la biblioteca de libros pueden contener errores. Entre nuevamente los nombres.
No se escucha el sonido del sistema (alarma de advertencia/ aviso de llegada de correo).	<ul style="list-style-type: none"> → Los sonidos del sistema fueron especificados para que no suenen durante el inicio del M-crew o puede haberse cambiado el ajuste a OFF en el caso de una terminación anormal. Para recuperar los sonidos, vuelva a activar el M-crew y salga el programa normalmente. O haga doble clic en el archivo de reserva (reg0.reg a reg3. reg) en la carpeta M-crew y siga las instrucciones para ajustar nuevamente el programa.

Especificaciones de CAV-MN10

Descripción	Adaptador para conexión de equipos externos a un PC
Frecuencia de muestreo	44,1 kHz
Terminal USB	Serie B, modo de alimentación de colector (cumple con USB Versión 1.1) * Conecte este terminal directamente en el PC con el cable USB suministrado.
DIGITAL OUT	Toma de conector óptico cuadrado con emisión óptica de longitud de onda de 660 nm
ANALOG OUT	Minitoma estéreo con un nivel de salida de 0,63 Vrms y una impedancia de carga de 10 kΩ o más.
Máximas dimensiones externas	96 × 26 × 106 mm (An. × Al. × Prof.); (sin incluir salientes)
Peso	Aprox. 140 g

- Het geheel of gedeeltelijk kopiëren van dit programma of de bijbehorende gebruiksaanwijzing, of het verhuren van het programma zonder voorafgaande toestemming, is ten strengste verboden, krachtens de wet op het auteursrecht.
- Sony aanvaardt geen enkele aansprakelijkheid voor schade, verlies of winstderving voortvloeiend uit het gebruik van dit programma, noch voor schadeclaims door derden.
- Indien er een fabricagefout zou blijken, blijft de aansprakelijkheid beperkt tot het vervangen van de defecte handelswaar.
- Dit programma is uitsluitend goedgekeurd voor gebruik met de voorgeschreven apparatuur.
- Sony behoudt zich het recht voor om de specificaties van deze programmatuur te wijzigen, zonder voorafgaande kennisgeving.

Programma © 1997-2001 Sony

Corporation

Documentatie © 2001 Sony Corporation

© 2001 Sony Corporation. Alle rechten voorbehouden.

- M-crew, PictureGear en VAIO zijn wettig gedeponeerde handelsmerken van Sony Corporation.
- Microsoft, MS-DOS en Windows zijn wettig gedeponeerde handelsmerken van Microsoft Corporation.
- IBM en PC/AT zijn wettig gedeponeerde handelsmerken van International Business Machines Corporation.
- Macintosh is het wettig gedeponeerde handelsmerk van Apple Computer Inc.
- Adobe® en Adobe® Acrobat® Reader zijn handelsmerken van Adobe Systems Incorporated.
- Andere namen van producten of bedrijven zijn handelsmerken of wettig gedeponeerde handelsmerken van de betreffende ondernemingen.

Inhoudsopgave

Inleiding

Overzicht	4
Systeemvereisten	5

Vorbereidingen

Bijgeleverd toebehoren	
controleren	6

Aansluitingen	7
Installeren op de computer per	
type besturingssysteem	9

Toepassingsprogramma's	
installeren	22
Installeren van M-crew	22
Installeren van PictureGear	
Label Maker	24
Installeren van Acrobat Reader	
4.05	25
Programma's verwijderen	
(Uninstall)	26

De programma's starten	27
Het programma starten	27
Programma's sluiten	27

Aanvullende informatie

Omtrent deze handleiding	28
Gebruik van de hulpfuncties	29
Verhelpen van storingen	30
Technische gegevens van de	
CAV-MN10	31

Omtrent deze handleiding

In deze handleiding wordt beschreven hoe u het M-crew programma installeert en hoe u toegang krijgt tot de beeldschermbediening en de hulpaanwijzingen.

Zie voor de allerlaatste informatie tevens het "Readme.txt" bestand op de bijgeleverde CD-ROM.

Overzicht

Met het M-crew programma (versie 1.05E) kunt u Sony stereosysteem-componenten via een PC LINK aansluiting bedienen. Het M-crew programma biedt de volgende functies.

Afspelen

- Via de computer kunt u de weergave van compact discs en minidiscs bedienen.
- Muziek- en audiobestanden afspelen die zijn opgeslagen op uw computer.
- Muziek-CD's afspelen in het CD-ROM station van uw computer (alleen als het aangesloten stereosysteem geen bedieningsknoppen voor de CD-speler heeft).
- Via de computer kunt u afstemmen op radiozenders.

Opnemen/bewerken

- U kunt disc-titels en muziektitels invoeren via uw computertoetsenbord.
- Geluidsopnamen op minidiscs precies aanpassen via het computerbeeldscherm.
- Muziek van compact disc opnemen op minidisc via slepen-en-neerzetten op het scherm.
- Radio-uitzendingen moeiteloos opnemen op minidisc.

Andere bedieningsfuncties

- U kunt virtuele media creëren voor het organiseren van uw audiobestanden.
- De opgenomen en afgespeelde muziekstukken bijhouden via een disc-overzicht.
- Tijdens weergave van muziek de bijbehorende Internet-websites bezoeken.
- Tijdens radio-ontvangst de website van de zender bezoeken.
- Ook bij afwezigheid opnemen en afspelen met een schakelklok.
- Etiketten voor minidisc afdrukken.

Opmerkingen

- In deze gebruiksaanwijzing wordt de term stereosysteem-componenten gebezigd voor de geïntegreerde geluidsapparatuur (inclusief CD-speler en minidisc-recorder) en afzonderlijke minidisc-recorders die geschikt zijn voor de vereiste PC-LINK aansluitingen.
- Welke geluidsbronnen en M-crew functies u kunt gebruiken via uw computer hangt af van de stereosysteem-componenten die op de computer zijn aangesloten.
- Dit programma werkt alleen voor de stereosysteem-componenten die direct zijn aangesloten op uw computer.

Systeemvereisten

Voor het gebruik van het M-crew programma (versie 1.05E) dient u te beschikken over de volgende apparatuur en programmatuur.

- IBM PC/AT of compatibele computer (Dit programma is niet geschikt voor Apple Macintosh computers.)
- Processor*¹: Intel Pentium II 233 MHz/Celeron 300A of sneller model
- Videokaart en schermbesturing:
VGA (800 × 600 beeldpunten), met 65.536 of meer kleuren
- Ruimte op vaste schijf:
20 MB*² of meer (bij installeren van het M-crew programma en de beeldschermhulp)
- CD-ROM station*³
- USB aansluiting: 1 of meer
- Besturingssysteem:
Windows 98/Windows 98 Tweede Editie/
Windows 2000/Windows Me (Dit programma is niet geschikt voor Microsoft Windows 3.1, Windows 95 of Windows NT.)
- Mediaspeler: Windows Mediaspeler (alvorens u het M-crew programma kunt gebruiken, zult u eerst het Windows Mediaspeler programma (versie 6.4 of recenter) op uw computer moeten installeren.)
- Beeldscherm: VGA (800 × 600 beeldpunten), met 65.536 of meer kleuren.

*¹ De juiste werking van het M-crew programma is niet gegarandeerd voor sommige computers met een andere Pentium-type processorchip, zoals een AMD K6 (bij weergave van een audiobestand zou het geluid bijvoorbeeld wel eens kunnen haperen).

*² Daarnaast is er nog 15 MB meer ruimte op vaste schijf vereist voor het installeren van het PictureGear Label Maker programma.

*³ Als uw CD-ROM station op uw computer is aangesloten via een SCSI controller (ook bijvoorbeeld een PCMCIA kaart), dan kunt u het M-crew programma wel installeren, maar zult u geen muziek-CD's in uw CD-ROM station kunnen afspelen.

Opmerking

De PC LINK aansluiting is niet geschikt voor of uitwisselbaar met een CONTROL A 1, CONTROL A 1 II of CONTROL I aansluiting. Als uw stereosysteem alleen een CONTROL A1 of A1 II aansluiting biedt, zult u gebruik moeten maken van de PCLK-MD2-aansluitset (niet bijgeleverd).

Bijgeleverd toebehoren controleren

Controleer of alle onderstaande toebehoren in de verpakking van het M-crew programma aanwezig zijn. Mocht er iets ontbreken, neemt u dan a.u.b. contact op met de winkel waar u het pakket hebt gekocht of met de dichtstbijzijnde Sony leverancier.

- PC-aansluitadapter CAV-MN10 (1)

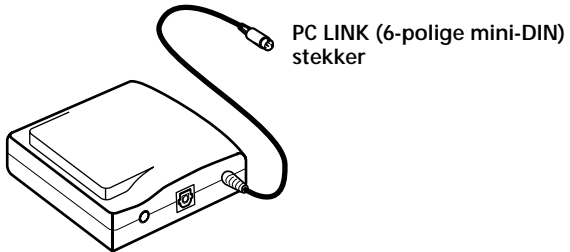

Opmerking

Het modelnummer "PCLK-MN10" staat vermeld op het adapterhuis.

- USB-kabel (1)

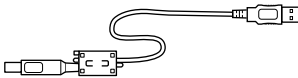

- Optisch digitaal aansluitsnoer (1)
- M-crew CD-ROM disc (1)
- Gebruiksaanwijzing (1)
- Garantiebewijs (1)

Aansluitingen

Uw personal computer aansluiten op een stereosysteem-component

Gebruik de bijgeleverde PC-aansluitadapter, USB-kabel en optische digitale aansluitkabel om uw personal computer als volgt aan te sluiten op een stereosysteem-component.

Het onderstaande aansluitschema toont als voorbeeld hoe u de MDS-PC3 component kunt aansluiten op uw personal computer.

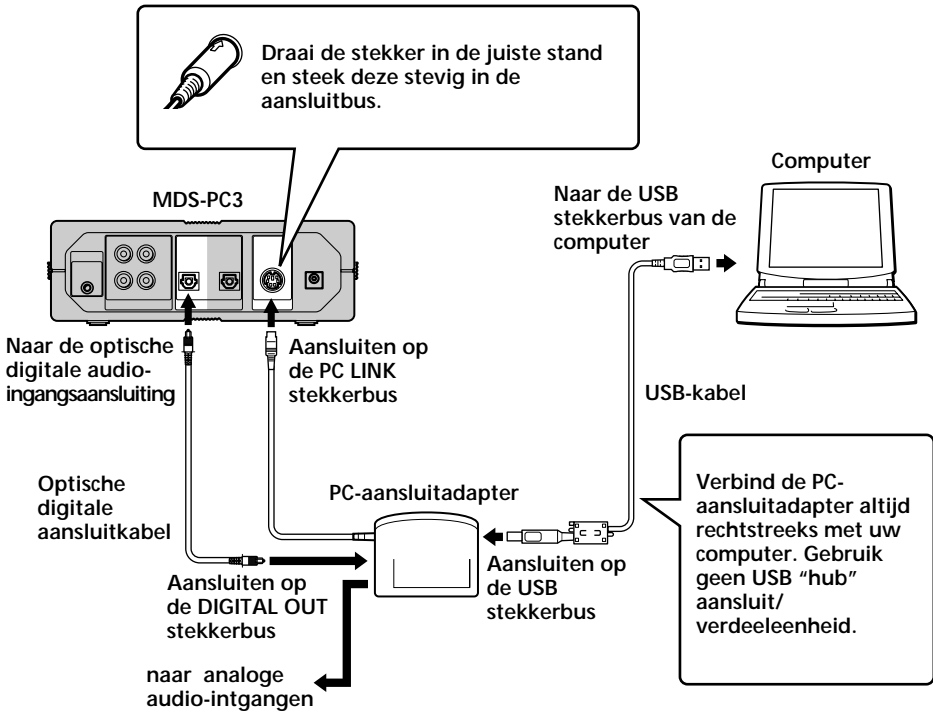

Opmerkingen

- Steek elke stekker vooral recht in de stekkerbus. Als de stekker scheef zit, kan dit kan de aansluitbus beschadigen.
- Verbind de USB aansluitbus via de bijgeleverde USB-kabel rechtstreeks met de USB stekkerbus van uw personal computer. Als u de apparatuur indirect aansluit, via een "hub" aansluit/verdeeleenheid, bestaat de kans dat de aangesloten stereosysteem-component niet goed op de computer-bediening reageert of dat het geluid niet goed wordt weergegeven.

-
- Door de DIGITAL OUT aansluiting van de PC-aansluitadapter te verbinden met de optische digitale ingangsaansluiting van een stereosysteem-component via het bijgeleverde digitale aansluitsnoer met rechthoekige stekkers, zult u muziek-CD's kunnen afspelen in het CD-ROM station van uw computer met weergave via de stereosysteem-component, evenals de audiobestanden die zijn opgeslagen op de vaste schijf van uw computer. Zie de gebruiksaanwijzing van uw stereosysteem-component voor nadere aanwijzingen over de aansluitingen.
 - Door de ANALOG OUT aansluiting van de PC-aansluitadapter te verbinden met de analoge ingangen van een stereosysteem-component via een gewoon audio-aansluitsnoer (niet bijgeleverd), zult u de geluiden van uw computer kunnen beluisteren via een actief luidsprekersysteem.
U mag deze aansluiting echter niet verbinden met de analoge ingangsaansluiting van een stereosysteem-component. Verkeerde aanpassing tussen de componenten zou storing kunnen veroorzaken.

Installeren op de computer per type besturingssysteem

De volgende aanwijzingen gelden voor Windows 98/Windows 98 Tweede Editie. Op bepaalde plaatsen kan de procedure afwijken, afhankelijk van het gebruikte besturingssysteem. Zie blz. 15 voor Windows 2000 en blz. 17 voor Windows Me.

Installatie voor Windows 98/Windows 98 Tweede Editie

1 Installeren van het USB besturingsprogramma

Start eerst Windows en sluit alle actieve programma's.

- 1 Sluit het stereosysteem aan (zie blz. 7).
Nu verschijnt het "Add New Hardware Wizard" hulpscherm.

Opmerking

Soms kan het nodig zijn drie of meer stuurprogramma's te installeren alvorens het specifieke PCLK-MN10 stuurprogramma daaraan wordt toegevoegd. De naam van elk apparaat waarvoor een stuurprogramma moet worden geïnstalleerd verschijnt in het dialoogkader.



Voor dit apparaat moet een stuurprogramma worden geïnstalleerd

➔ Installeren van een standaard stuurprogramma, behorend bij Windows, voor een ander apparaat dan de PCLK-MN10

Wanneer er een verzoek verschijnt, klikt u op "Next" en dan stelt u in op "Search for the best driver for your device. (Recommended)". Daarna volgt u de aanwijzingen van het Wizard installatieprogramma. Zorg dat u de CD-ROM van Windows 98/Windows 98 Tweede Editie bij de hand hebt, voor het installeren van het stuurprogramma.

➔ Installeren van het specifieke PCLK-MN10 stuurprogramma

Wanneer de aanduiding “PCLK-MN10” in het dialoogkader verschijnt, klikt u op “Next” en dan plaatst u de M-crew CD-ROM in het CD-ROM station van uw computer.



- 2** Stel in op “Search for the best driver for your device. (Recommended)” en klik weer op “Next”.

Nu verschijnt een dialoogkader voor het aangeven van de locatie waar de computer moet zoeken.

- 3** Kies voor “Specify a location:” en tik “D:\Driver” in het vakje.



Opmerking

De juiste letter voor het installatiestation (“D:” in stap 3) is afhankelijk van de configuratie van uw computer.

Gebruik de letter waaronder het CD-ROM station van uw computer bekend is.

Als u de juiste letter voor het installatiestation niet weet, kiest u toch “Specify a location:” en klikt u op “Browse”. Dan verschijnt het volgende venster. Dubbelklik hierin op “M_crew” onder “Deze computer”, stel daarna in op “Driver” en klik dan op “OK”.

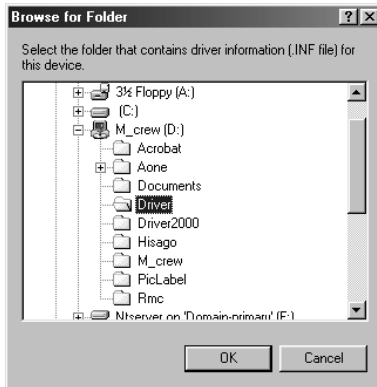

4 Klik op “Next”.

Er verschijnt een dialoogkader dat aangeeft dat de bestanden zijn gekopieerd.

Opmerking

Tijdens het installeren van het USB stuurprogramma kan het volgende dialoogkader verschijnen. In dat geval klikt u op “OK” en gaat u door met de volgende stap.



5 Klik tenslotte op “Finish” (afsluiten).

Hiermee is de installatie voltooid.

2 Toestand van het geïnstalleerde apparaat controleren

Controleer na afloop van het installeren altijd even de toestand van het geïnstalleerde apparaat.

- 1 Open het Configuratiescherm.
Uit het Start menu kiest u “Settings” en dan klikt u op “Control Panel”.
- 2 Dubbelklik op het Systeem-pictogram.
Het dialoogkader “System Properties” verschijnt.
- 3 Klik op het tabblad voor “Device Manager”.
Controleer nu of de volgende onderdelen staan vermeld in het “Device Manager” venster.
 - “SONY LINK KIT” onder “SONY PCLK USB Driver”
 - “USB Audio Device” onder “Sound, video and game controllers”
 - “USB Human Interface Device” onder “Human Interface Devices”
 - “USB Composite Device” en “Generic USB Hub” onder “Universal Serial Bus controllers”

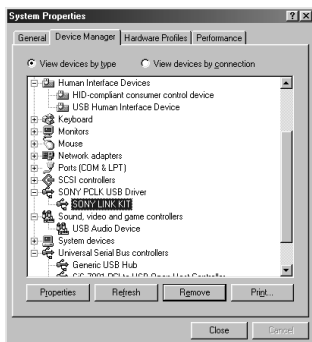

- 4 Klik op “OK” om het dialoogkader “System Properties” te sluiten.

3 De multimedia-parameters instellen op uw computer

U zult eerst de multimedia-parameters moeten instellen op uw computer, alvorens u het geluid van een CD die wordt afgespeeld in het CD-ROM station van uw computer of van een MIDI bestand op de vaste schijf van uw computer kunt weergeven via stereosysteem-componenten die zijn aangesloten op uw computer.

- 1 Open het Configuratiescherm.
Uit het Start menu kiest u “Settings” en dan klikt u op “Control Panel”.
- 2 Dubbelklik op het Multimedia-pictogram.
Het dialoogkader “Multimedia Properties” verschijnt.
- 3 Klik op het tabblad voor “Audio” en kies voor “USB Audio Device” bij “Preferred device:” in het “Playback” keuzevak.



- 4 Klik op het “CD Music” tabblad en stel in op de optie “Enable digital CD audio for this CD-ROM device”.

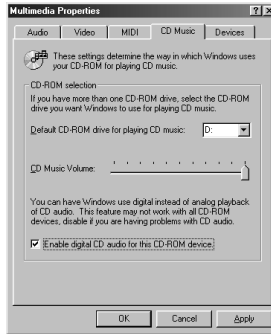

Opmerking

Afhankelijk van uw versie van Windows 98 (zoals de Eerste editie) kan deze optie wel eens grijs worden aangegeven, als niet beschikbaar. In dat geval kunt u het best de computer opnieuw opstarten.

- 5 Klik op het “MIDI” tabblad en dan op “Microsoft GS Wavetable SW Synth”.

Opmerking

Als er geen “Microsoft GS Wavetable SW Synth” verschijnt, start u de computer opnieuw op.

- 6 Klik op “OK” om het dialoogkader “Multimedia Properties” te sluiten.
Ga door naar “Toepassingsprogramma’s installeren” op blz. 22.

Installatie voor Windows 2000

Opmerking

Voor het installeren van de apparatuur onder Windows 2000 zult u zich voor de installatie als systeembeheerder moeten aanmelden.

1 Installeren van het USB besturingsprogramma

Start eerst Windows en sluit alle actieve programma's.

- 1 Sluit het stereosysteem aan (zie blz. 7).
Nu verschijnt het "Found New Hardware Wizard" hulpscherm.
- 2 Klik op "Next".

Opmerking

Soms kan het nodig zijn drie of meer stuurprogramma's te installeren alvorens het specifieke PCLK-MN10 stuurprogramma daaraan wordt toegevoegd. De naam van elk apparaat waarvoor een stuurprogramma moet worden geïnstalleerd verschijnt in het dialoogkader.

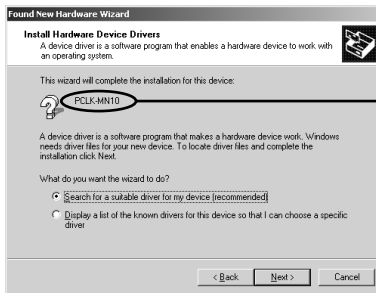

Voor dit apparaat moet een stuurprogramma worden geïnstalleerd

- ➔ **Installeren van een standaard stuurprogramma, behorend bij Windows, voor een ander apparaat dan de PCLK-MN10**
Wanneer er een verzoek verschijnt, stelt u in op "Search for a suitable driver for my device (recommended)". Daarna volgt u de aanwijzingen van het Wizard installatieprogramma. Zorg dat u de CD-ROM van Windows 2000 bij de hand hebt, voor het installeren van het stuurprogramma.
- ➔ **Installeren van het specifieke PCLK-MN10 stuurprogramma**
Wanneer de aanduiding "PCLK-MN10" in het dialoogkader verschijnt, klikt u op "Next" en dan plaatst u de M-crew CD-ROM in het CD-ROM station van uw computer.

- 3** Stel in op “Search for a suitable driver for my device (recommended)” en klik weer op “Next”.
Nu verschijnt een dialoogkader voor het aangeven van de locatie waar de computer moet zoeken.



- 4** Markeer alleen het vakje “CD-ROM drives” en klik dan op “Next”.
Nu verschijnt een dialoogkader voor het opzoeken van het stuurprogrammabestand.
- 5** Controleer of het zoekresultaat juist is en klik dan op “Next”.
Er verschijnt een dialoogkader dat aangeeft dat de bestanden zijn gekopieerd.
- 6** Klik tenslotte op “Finish”.
Hiermee is de installatie voltooid.
Ga nu naar “[2] Toestand van het geïnstalleerde apparaat controleren” op blz. 19 en dan naar “[3] De multimedia-parameters instellen op uw computer” op blz. 20.

Installatie voor Windows Me

1 Installeren van het USB besturingsprogramma

Start eerst Windows en sluit alle actieve programma's.

- 1 Sluit het stereosysteem aan (zie blz. 7).
Nu verschijnt het "Add New Hardware Wizard" scherm.

Opmerking

Soms kan het nodig zijn drie of meer stuurprogramma's te installeren alvorens het specifieke PCLK-MN10 stuurprogramma daaraan wordt toegevoegd. De naam van elk apparaat waarvoor een stuurprogramma moet worden geïnstalleerd verschijnt in het dialoogkader.



Voor dit apparaat moet een stuurprogramma worden geïnstalleerd

- ➔ **Installeren van een standaard stuurprogramma, behorend bij Windows, voor een ander apparaat dan de PCLK-MN10**

Wanneer er een verzoek verschijnt, klikt u op "Next" en dan stelt u in op "Search for the best driver for your device. (Recommended)". Daarna volgt u de aanwijzingen van het Wizard installatieprogramma. Zorg dat u de CD-ROM van Windows Me bij de hand hebt, voor het installeren van het stuurprogramma.

- ➔ **Installeren van het specifieke PCLK-MN10 stuurprogramma**

Wanneer de aanduiding "PCLK-MN10" in het dialoogkader verschijnt, plaatst u de M-crew CD-ROM in het CD-ROM station van uw computer en dan gaat u door met stap 2.

- 2 Stel in op “Specify the location of the driver (Advanced)” en klik dan op “Next”.
Nu verschijnt een dialoogkader voor het aangeven van de locatie waar de computer moet zoeken.



- 3 Stel in op “Search for the best driver for your device. (Recommended)”, markeer “Specify a location” en tik “D:\Driver” op de invoerregel.
Als het vakje “Removable Media (Floppy, CD-ROM...)” is afgevinkt, klikt u op het markeervakje om de markering te annuleren.

Opmerking

De juiste letter voor het installatiestation (“D:” in stap 3) is afhankelijk van de configuratie van uw computer.

Gebruik de letter waaronder het CD-ROM station van uw computer bekend is.

Als u de juiste letter voor het installatiestation niet weet, kiest u toch “Specify a location:” en klikt u op “Browse”. Dan verschijnt het volgende venster. Dubbelklik hierin op “M_crew” onder “Deze computer”, stel daarna in op “Driver” en klik dan op “OK”.

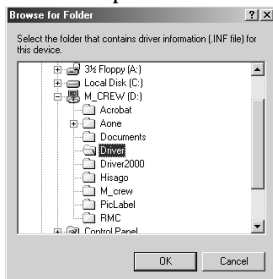

- 4 Klik op “Next”.
Nu verschijnt een dialoogkader voor het opzoeken van het stuurprogrammabestand.
- 5 Klik op “Next”.
Er verschijnt een dialoogkader dat aangeeft dat de bestanden zijn gekopieerd.
- 6 Klik tenslotte op “Finish”.
Hiermee is de installatie voltooid.

2 Toestand van het geïnstalleerde apparaat controleren (voor Windows 2000/Windows Me)

Controleer na afloop van het installeren altijd even de toestand van het geïnstalleerde apparaat.

- 1 Open het Configuratiescherm.
Uit het Start menu kiest u “Settings” en dan klikt u op “Control Panel”.
- 2 Dubbelklik op het “System” pictogram.
Het dialoogkader “System Properties” verschijnt.

Opmerking

Als u het “System” pictogram niet kunt vinden, klikt u op “View all Control Panel options” (bij Windows Me).

- 3 (Alleen voor Windows 2000) Klik op het tabblad voor “Hardware”.
- 4 Klik op het tabblad voor “Device Manager”. (Bij Windows 2000 klikt u op de knop “Device Manager”)
Controleer nu of de volgende onderdelen staan vermeld in het venster voor “Device Manager”.
 - “SONY LINK KIT” onder “SONY PCLK USB Driver”
 - “USB Audio Device” wordt vermeld onder “Geluid-, beeld- en spelbesturing”
 - “USB Human Interface Device” onder “Human Interface Devices”
 - “USB Composite Device” en “Generic USB Hub” onder “Universal Serial Bus controllers” (USB besturing).

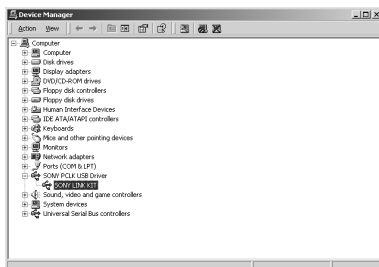

Voorbeeld: Beeldscherm van Windows 2000

Opmerking (alleen voor Windows Me)

Afhankelijk van de configuratie van uw computer kan er een  pictogram voor het apparaat staan. Dit heeft echter geen invloed op de werking van het systeem (de computer en de aangesloten stereosysteem-componenten).

5 Klik op “OK” om het dialoogkader “System Properties” te sluiten.

3 De multimedia-parameters instellen op uw computer (voor Windows 2000/Windows Me)

U zult eerst de multimedia-parameters moeten instellen op uw computer, alvorens u het geluid van een CD die wordt afgespeeld in het CD ROM station van uw computer of van een MIDI bestand op de vaste schijf van uw computer kunt weergeven via stereosysteem-componenten die zijn aangesloten op uw computer.

1 Open het Configuratiescherm.

Uit het Start menu kiest u “Settings” en dan klikt u op “Control Panel”.

2 Dubbelklik op het pictogram “Sounds and Multimedia”.

Het dialoogkader “Sounds and Multimedia Properties” verschijnt.

Opmerking

Als u het pictogram voor “Sounds and Multimedia” niet kunt vinden, klikt u op “view all Control Panel options” (bij Windows Me).

3 Klik op het “Audio” tabblad, stel in op “USB Audio Device” en “Microsoft GS Wavetable SW Synth” onder “Preferred device:” voor respectievelijk de “Sound Playback” en “MIDI Music Playback” groepskaders.



4 Klik op “OK” om het dialoogkader “Sounds and Multimedia Properties” te sluiten.

Installeren van het CD-ROM station

- 1** Open het Configuratiescherm.
Uit het Start menu kiest u “Settings” en dan klikt u op “Control Panel”.
- 2** Dubbelklik op het Systeem-pictogram.
Het dialoogkader “System Properties” verschijnt.
- 3** (Alleen voor Windows 2000) Klik op het tabblad voor “Hardware”.
- 4** Klik op het tabblad voor “Device Manager”. (Bij Windows 2000 klikt u op de knop “Device Manager”.)
Nu verschijnt het dialoogkader voor “Device Manager”.
- 5** Dubbelklik op “CDROM”. (Bij Windows 2000 dubbelklikt u op “DVD/CD-ROM drive”.)
- 6** Kies onder “CDROM” het gewenste CD-ROM station waarin u compact discs wilt afspelen en klik op de knop “Properties”. (Bij Windows 2000 dubbelklikt u op “DVD/CD-ROM drive” onder CD-ROM station)
Het dialoogkader “System Properties” voor de eigenschappen van het gekozen CD-ROM station verschijnt.

Opmerking

Desgewenst kunt u bij deze procedure twee of meer CD-ROM stations kiezen, mits deze daadwerkelijk zijn aangesloten op uw computer.

- 7** Klik op het tabblad “Properties”.
- 8** Markeer het vakje voor “Enable digital CD audio for this CD-ROM device” en klik dan op “OK”.
Het dialoogkader “System Properties” voor de eigenschappen van het gekozen CD-ROM station wordt dan gesloten.
(Alleen voor Windows 2000) Klik op de  sluitknop om het dialoogkader “Device Manager” te sluiten.
- 9** Klik op “OK” om ook het dialoogkader “System Properties” te sluiten.
Ga door naar “Toepassingsprogramma’s installeren” op blz. 22.

Toepassingsprogramma's installeren

Volg de onderstaande aanwijzingen om de M-crew programma's op de vaste schijf van uw computer te installeren. Start hiervoor eerst Windows.

Installeren van M-crew

- 1 Plaats de bijgeleverde M-crew CD-ROM in het CD-ROM station van uw computer.
- 2 Dubbelklik op het  (InstallDlg.exe) pictogram. Nu verschijnt er een installatievenster.
- 3 Klik op "Setting up M-crew" in het installatievenster. Het installatieprogramma start.

Opmerking

De Windows Installatiehulp is nodig voor het installeren van M-crew. Als de Windows Installatiehulp op uw computer niet beschikbaar is, verschijnt het volgende venster. In dat geval klikt u op "Restart" om uw computer opnieuw te starten. Verwijder niet de CD-ROM uit de computer wanneer u deze opnieuw start.



- 4 Klik op "Next".

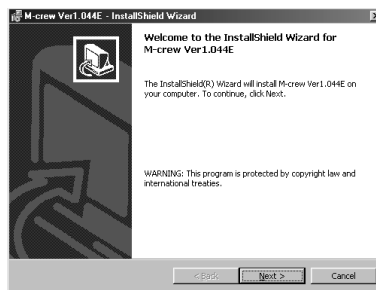

- 5** Kies een van de installatiemogelijkheden en klik op “Next”.
- Complete:** Alle M-crew bestanden op de CD-ROM worden geïnstalleerd. In dit geval kunt u niet zelf de map kiezen voor installatie van de M-crew bestanden. (Gewoonlijk worden de bestanden in de map “C:\Program Files\M_crew” geplaatst.)
- Custom:** Hierbij kunt u zelf de map kiezen voor installatie van de M-crew bestanden.

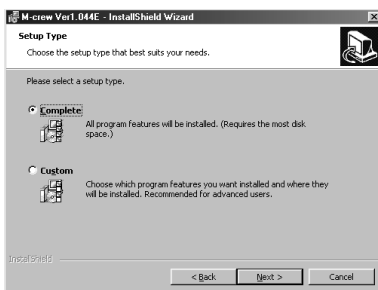

- 6** Als u in stap 5 hebt gekozen voor “Complete”, klikt u nu op “Install”.
- Het installeren begint.



Als u in stap 5 hebt gekozen voor “Custom”, klikt u nu op “Next”.

U kunt nu zelf de map kiezen waar de bestanden moeten worden geïnstalleerd.

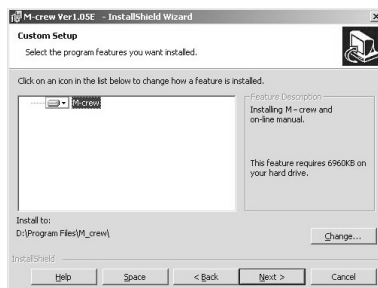

- 7 Wanneer het dialoogkader verschijnt dat aangeeft dat de installatie is voltooid, klikt u op “Finish” (afsluiten).

Alvorens het M-crew programma te starten

Open eerst het “Readme” bestand en lees dit.

Voor het openen van het “Readme” bestand gaat u naar het Start menu, kiest u “Programs” en “M-crew” en dan klikt u op “Readme”.

Opmerking

Tijdens de installatie van het programma wordt een nieuwe map gemaakt.

Aangezien die map nodig is voor de juiste werking van het programma, mag u de inhoud van de map niet wijzigen en er geen bestanden uit verplaatsen of wissen.

Installeren van PictureGear Label Maker

Houd er rekening mee dat bij het installeren van PictureGear Label Maker een eventuele eerdere versie van het PictureGear Label Maker programma op uw computer automatisch door het nieuwe programma zal worden overschreven.

- 1 Klik op “Setting up PictureGear Label Maker” in het installatievenster (zie stap 2 op blz. 22).
- 2 Volg de aanwijzingen die op het scherm verschijnen om het programma te installeren.

Installeren van Acrobat Reader 4.05

U zult het Acrobat Reader 4.05 programma op uw vaste schijf moeten installeren om de beeldscherm-handleiding te kunnen lezen. Na het installeren van PictureGear Label Maker start u de computer opnieuw en dan opent u opnieuw het installatievenster (zie stap 2 op blz. 22).

- 1 Klik op “Setting up Acrobat Reader 4.05 (English)” in het installatievenster.
Dan verschijnt het “Acrobat Reader 4.05 Setup” venster. Lees zorgvuldig de opmerkingen die u in dit venster ziet.

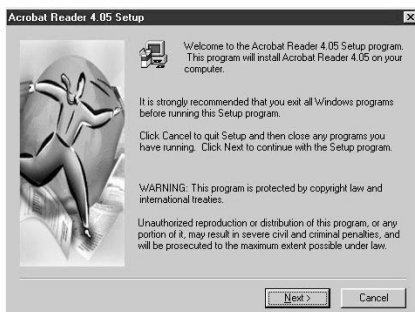

Als u het Acrobat Reader 4.05 programma niet wilt installeren, klikt u op “Cancel” (Annuleren).

Opmerking

Als het Adobe Acrobat Reader 3.0 programma al op uw computer is geïnstalleerd, verschijnt er een “Warning”. In dat geval zult u het Adobe Acrobat Reader 3.0 programma eerst moeten verwijderen, om vervolgens uw computer opnieuw op te starten. Na het herstarten zal de “Warning” niet meer verschijnen en dan kunt u het programma verder gaan installeren.

- 2 Volg de aanwijzingen die u op het scherm ziet om het toepassingsprogramma te installeren.
Na het voltooien van de installatie klikt u op “EXIT” (Sluiten) en verwijdert u de CD-ROM disc.

Programma's verwijderen (Uninstall)

Als u het M-crew, PictureGear Label Maker of Acrobat Reader 4.05 programma niet wilt behouden, kunt u elk programma als volgt verwijderen:

- 1** Zorg eerst dat het configuratiescherm verschijnt.
Uit het Start menu kiest u "Settings" en dan klikt u op "Control Panel".
- 2** Dubbelklik op het pictogram "Add/Remove Programs".
Het venster "Add/Remove Programs Properties" verschijnt.
- 3** Stel in en klik op "M-crew", "PictureGear Label Maker 4.1" of "Acrobat Reader 4.0" in de programmalijst.
- 4** Klik op "Add/Remove".
De Uninstall functie wordt ingeschakeld om het in stap 3 gekozen programma automatisch te verwijderen.

Opmerkingen

- Na het verwijderen van het M-crew programma blijven de mappen genaamd "Database" en "Jacket" (gewoonlijk in de map "C:\Program Files\M_crew") nog wel bestaan. Deze kunt u handmatig verwijderen, als u ze niet meer nodig hebt.
- Bij het verwijderen van het PictureGear Label Maker programma verdwijnt niet alleen de versie van PictureGear Label Maker die met het M-crew programma is geïnstalleerd, maar ook elke eventuele andere versie van PictureGear Label Maker op uw computer.
- Wanneer u het PictureGear Label Maker programma dat bij M-crew behoort verwijdert, zal ook het afdrukken van etiketten voor het PictureGear programma niet meer werken. Dat kunt u verhelpen door eerst het PictureGear programma zelf te verwijderen, om vervolgens PictureGear opnieuw te installeren.

De programma's starten

Het programma starten

- ➔ In het Start menu kiest u "Programs" en "M-crew" en dan klikt u op "M-crew".
Het programma start en de M-crew hoofdbalk verschijnt.
De onderstaande balk verschijnt onmiddellijk na het starten van het M-crew programma (in dit voorbeeld is er gekozen voor "CD" als de stereosysteem-geluidsbron (component)).



Opmerking

Als u dit doet tijdens het opnemen op een minidisc zal er een dialoogkader verschijnen dat u verzoekt om eerst met opnemen te stoppen voordat u het M-crew programma start.

Programma's sluiten

- 1** Klik op de  knop in de hoofdbalk.
Dan verschijnt er een dialoogkader voor het sluiten van het programma.
- 2** Klik op "Do not shut off power".
Het M-crew programma eindigt.
Als u de aangesloten stereosysteem-component ook wilt uitschakelen, klikt u op "Shut off power".

Omtrent deze handleiding

Om de beeldscherm-handleiding op het scherm te zien, moet het Acrobat Reader 4.05 (van Adobe Systems Incorporated) op uw computer geïnstalleerd zijn. Is dit nog niet het geval, volgt u dan eerst de aanwijzingen onder "Installeren van Acrobat Reader 4.05" (op blz. 25).

- ➔ Om de beeldscherm-handleiding te openen, gaat u naar het Start menu, kiest u "Programs" en "M-crew" en dan klikt u op "M-crew On-line manual" (beeldscherm-handleiding).



De volgende titelpagina verschijnt op uw monitorscherm.

Klik hier om door te bladeren

Dubbelklik hier om een pagina weer te geven

Klik hier om het formaat van de vertoonde pagina te wijzigen

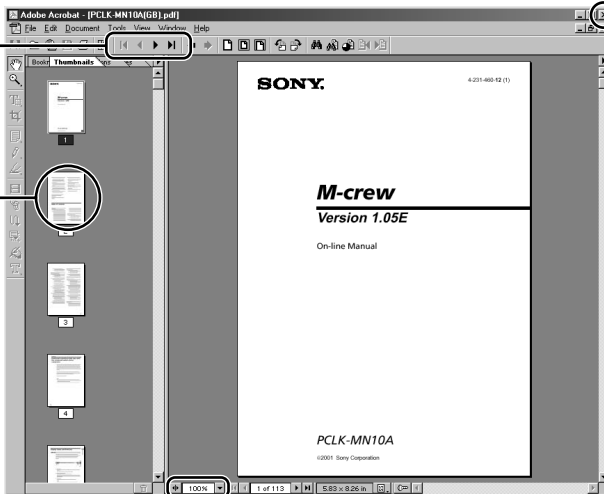

Klik hier om de beeldscherm-handleiding te sluiten

Gebruik van de hulpfuncties

Opmerking

De schermhulp wordt alleen in het Engels geboden.
Aanwijzingen in andere talen kunt u vinden in de beeldscherm-bedieningshandleiding.



De inhoudsopgave van het hulpsysteem zien

Klik op de hulpknop van de hoofdbalk. De inhoudsopgave voor het M-crew programma verschijnt.

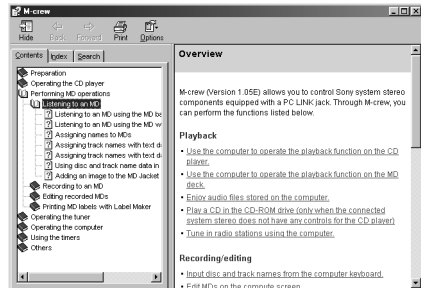

Klik hierop om hulp te krijgen



- Dubbelklik op  om de titels van de beschikbare onderwerpen te zien.
- Klik op  om een uitleg van het betreffende onderwerp te zien.
- Klik op een onderstreepte term in de uitleg om een andere pagina met een beschrijving van dat begrip te zien.

Zoeken op trefwoord

- 1 Klik op het “Index” tabblad in het bovenstaande dialoogvenster met de onderwerpen.
- 2 Tik een woord in of een beschrijving van het onderwerp dat u zoekt of kies een trefwoord uit de lijst die er onder staat.
- 3 Klik op “Display”.
Nu verschijnt er een beschrijving van een onderwerp met het gezochte trefwoord in het rechtervak van het dialoogvenster. Als er een dialoogkader met “Topics Found” verschijnt, kiest u hieruit een veelbelovend onderwerp en dan klikt u op “Display”.

Zoeken op zinsnede of beschrijving

- 1 Klik op het “Search” tabblad in het bovenstaande dialoogvenster met de onderwerpen.
- 2 Tik een woord in, een zinsnede of een beschrijving van het onderwerp dat u zoekt en klik dan op “List Topics”. De onderwerpen met de gezochte term(en) verschijnen in een lijstje “Select Topics to display:”.
- 3 Kies hieruit een veelbelovend onderwerp en klik op “Display”.
Nu verschijnt er een beschrijving van het gekozen onderwerp in het rechtervak van het dialoogvenster.

Verhelpen van storingen

Als zich bij het gebruik van dit programma een van de onderstaande problemen voordoet, volgt u de aanwijzingen om de nodige maatregelen te nemen. Mocht het probleem hiermee niet te verhelpen zijn, raadpleeg dan uw dichtstbijzijnde Sony handelaar. Zie tevens de gebruiksaanwijzing van uw computer en ook het "Readme.txt" bestand dat door het programma op de vaste schijf van uw computer wordt geïnstalleerd.

Probleem	Oorzaak/oplossing
Het bericht "The PCLK-MN10A does not respond. Please check the connections." verschijnt.	<p>De USB-stekker van de PC-aansluitadapter is niet goed aangesloten op de USB-aansluitbus van de computer.</p> <ul style="list-style-type: none">→ Controleer en corrigeer de USB aansluitingen.→ Maak de USB-kabel los van de PC-aansluitadapter en van de computer en sluit deze opnieuw aan. <p>De PC LINK stekker van de PC-aansluitadapter is niet goed aangesloten op de stereosysteem-component.</p> <ul style="list-style-type: none">→ Controleer en corrigeer de PC LINK aansluitingen.→ Controleer of het netsnoer van de stereosysteem-component wel goed is aangesloten op een werkend stopcontact.
Er verschijnt niets op het scherm of er is iets mis met de schermweergave.	<ul style="list-style-type: none">→ Schakel de stereosysteem-component eenmaal uit en dan weer in en start dan het M-crew programma opnieuw.→ Maak de USB-kabel los van de PC-aansluitadapter en van de computer en sluit deze opnieuw aan.→ Start een ander programma dat u regelmatig gebruikt en controleer of de computer naar behoren werkt.→ Verwijder het M-crew programma van de vaste schijf (zie blz. 26) en installeer het opnieuw (zie blz. 22).
Het opnemen, bewerken of monteren van opnamen of het invoeren van tekst lukt niet.	<p>Wellicht is het wispreventienokje verschoven om de opnamen op de minidisc te beveiligen.</p> <ul style="list-style-type: none">→ Schuif het wispreventienokje terug om de minidisc weer toegankelijk te maken. <p>Wellicht gebruikt u een voorbespeelde weergave-minidisc (zo een die in de muziekhandel wordt verkocht voor de distributie van muziek).</p> <ul style="list-style-type: none">→ Opnemen, bewerken of monteren van opnamen of invoeren van tekst is niet mogelijk met voorbespeelde exclusieve weergave-minidiscs.

Probleem	Oorzaak/oplossing
De stereosysteem-component reageert niet op de bediening.	<ul style="list-style-type: none"> → Controleer of alle aansluitingen in orde zijn (zie blz. 7). → Maak de aansluitsnoeren eenmaal los en sluit ze opnieuw aan. → Maak de USB-kabel los van de PC-aansluitadapter en van de computer en sluit deze opnieuw aan.
De aangegeven titel voor een minidisc of compact disc komt niet overeen met de gegevens op de geplaatste disc.	<ul style="list-style-type: none"> → Klik op de herleestoets (zie blz. 11 en 15 in de beeldscherm-bedieningshandleiding). → Start het M-crew programma opnieuw op. Als dit probleem zich nog steeds voordoet, kunnen de gegevens in het disc-overzicht zijn aangetast. Voer de titels dan opnieuw in.
Er zijn geen waarschuwingsgeluiden van de computer (voor e-mail, voor oververhitting e.d.) meer te horen.	<ul style="list-style-type: none"> → Er is bij de installatie van het M-crew programma gekozen voor geen waarschuwingstonen of de instelling is bij het abnormaal beëindigen van het M-crew programma in de OFF stand gekomen. Om weer waarschuwingstonen te horen, start u het M-crew programma opnieuw en dan sluit u het programma op normale wijze. Of u dubbelklikt op het backup-bestand (reg0.reg tot reg3.reg) in de M-crew map en dan volgt u de aanwijzingen om het programma opnieuw te installeren.

Technische gegevens van de CAV-MN10

Beschrijving	Adapter voor het aansluiten van externe apparatuur op een PC
Bemonsteringsfrequentie	44,1 kHz
USB-aansluiting	Serie B, stroomvoorziening via bus (conform USB versie 1.1) * Verbind deze aansluiting rechtstreeks met uw PC via de bijgeleverde USB-kabel.
DIGITAL OUT	Vierkante optische stekkerbus met optische emissie golflengte van 660 nm
ANALOG OUT	Stereo ministekkerbus met uitgangsspanning 0,63 Vrms en belastingsimpedantie 10 kOhm of meer
Maximale buitenafmetingen	96 × 26 × 106 mm (b/h/d, zonder uitstekende onderdelen en knoppen)
Gewicht	Ca. 140 gram

- Kopiering av denna mjukvara, någon av dess delar eller bruksanvisningen, eller uthyrning av denna mjukvara till tredje man utan uttryckligt tillstånd från upphovsrättsinnehavaren, är strängt förbjudet enligt upphovsrättslagen.
- Sony kan under inga omständigheter hållas ansvarigt för ekonomiska förluster, förlorade intäkter eller anspråk från tredje man, som uppstått på grund av användning av denna mjukvara.
- Om det skulle förekomma fabrikationsfel, inskränker sig Sonys ansvarsskyldighet endast till att ersätta den defekta varan.
- Denna mjukvara är endast godkänd för användning tillsammans med angiven utrustning.
- Sony förbehåller sig rätten att ändra mjukvarans specifikationer utan föregående meddelande.

Program © 1997-2001 Sony Corporation.

Dokumentation © 2001 Sony Corporation.

© 2001 Sony Corporation. Alla rättigheter förbehålles.

- M-crew, PictureGear och VAIO är registrerade varumärken för Sony Corporation.
- Microsoft, MS-DOS och Windows är registrerade varumärken för Microsoft Corporation.
- IBM och PC/AT är registrerade varumärken för International Business Machines Corporation.
- Macintosh är registrerat varumärke för Apple Computer Inc.
- Adobe® och Adobe® Acrobat® Reader är varumärken för Adobe Systems Incorporated.
- Övriga företags- och produktnamn är registrerade varumärken för respektive företag.

Innehåll

Allra först

Översikt	4
Systemkrav	5

Förberedelser

Kontroll av medföljande tillbehör	6
Anslutningar	7
Iordningsställande för din dators system	9
Installation av mjukvara	22
Installation av M-crew	22
Installation av PictureGear Label Maker	24
Installation av Acrobat Reader 4.05	25
Av-installation av mjukvaran	26
Start av mjukvaran	27
Start av mjukvaran	27
Avstängning av mjukvaran	27

Ytterligare information

Användning av online- bruksanvisningen	28
Användning av hjälpmenyn	29
Felsökning	30
Tekniska data för CAV-MN10	31

Om denna bruksanvisning

Denna bruksanvisning visar hur du skall installera mjukvaran för M-crew, samt hur du skall använda online-bruksanvisningen och hjälpfilen.

För den senaste informationen hänvisas till filen "Readme.txt" på den medföljande CD-ROM-skivan.

Översikt

M-crew (version 1.05E) ger dig möjlighet att styra Sony systemstereoapparater som är försedda med ett PC LINK-uttag. Via M-crew kan du utföra nedanstående saker.

Uppspelning

- Använda datorn för att styra uppspelningsfunktionen på CD-spelare och MD-spelare.
- Njuta av ljudfiler som har lagrats i datorn.
- Spela en CD i CD-ROM-läsaren (endast när den anslutna systemstereoapparaten inte har några kontroller för CD-spelaren).
- Ställa in radiostationer med hjälp av datorn.

Inspelning/redigering

- Inmatning av skivnamn och spårnamn från datorns tangentbord.
- Redigering av minidiskar på datorskärmen.
- Inspelning från en CD till en minidisk via enkel drag-och-släpp-hantering.
- Enkel inspelning från en radiostation till minidisk.

Andra funktioner

- Skapande av virtuella media för enkel hantering av ljudfiler.
- Att hålla ordning på uppspelade och inspelade spår i ett Disc Library.
- Att titta på relaterade webbsidor medan du lyssnar på spår.
- Att titta på relaterade webbsidor medan du lyssnar på radioprogram.
- Inställning av timers för uppspelning och inspelning.
- Utskrift av MD-etiketter.

Observera

- I denna bruksanvisning använder vi termen "systemstereoapparat" speciellt för att ange stereoapparater (inklusive CD-spelare och MD-spelare) samt speciella MD-spelare som har försetts med PC LINK-anslutning.
- De funktioner för M-crew som fungerar med din persondator, beror på de stereoapparater som har anslutits till din dator.
- Du kan endast använda denna mjukvara för att driva systemstereoapparater som har anslutits direkt till din dator.

Systemkrav

Följande hårdvara och mjukvara krävs för att det skall gå att använda mjukvaran för M-crew (version 1.05E).

- IBM PC/AT eller kompatibel dator (Denna mjukvara kan inte användas på Macintosh.)
- CPU*¹: Intel Pentium II 233 MHz/Celeron 300A eller högre
- Videokort och skärmdrivrutin: VGA (800 × 600 pixel), 65.536 färger eller mer
- Ledigt utrymme på hårddisken: 20 MB*² eller mer (Vid installation av både M-crew och online-bruksanvisning.)
- CD-ROM-läsare*³
- USB-port: 1 eller flera
- Operativsystem: Windows 98/Windows 98SE/Windows 2000/Windows Me (Denna mjukvara kan inte användas för Microsoft Windows 3.1, Windows 95 eller Windows NT.)
- Media Player: Windows Media Player (Innan du kan använda mjukvaran för M-crew, måste du först installera Windows Media Player (version 6.4 eller högre) i din persondator.)
- Bildskärm: VGA (800 × 600 pixel), 65.536 färger eller mer

*¹ Funktionen för M-crew är inte garanterad i kombination med vissa datorer försedda med Pentium-kompatibla CPU-chips som till exempel AMD K6 (till exempel kan ljudöverhoppning uppstå under spelning av ljudfiler).

*² Ytterligare 15 MB fritt utrymme på hårddisken krävs för installation av PictureGear Label Maker.

*³ Om din CD-ROM-läsare har anslutits till din dator via en SCSI-kontrollenhet, (inklusive PCMCIA-kortstyp), kan du installera mjukvaran för M-crew, men du kan inte spela en ljud-CD med din CD-ROM-läsare.

Att observera

PC LINK-kontakten är inte kompatibel med kontakter av typ CONTROL A 1 eller A 1 II, eller CONTROL I. Om din systemstereoapparat har en kontakt av typ CONTROL A 1 eller, måste du använda anslutningssatsen PCLK-MD2 (medföljer inte).

Kontroll av medföljande tillbehör

Kontrollera att samtliga följande tillbehör medföljer din M-crew. Om någonting fattas, skall du kontakta affären där du köpte denna apparat, eller närmaste Sony-återförsäljare.

- PC-kontaktadapter CAV-MN10 (1)

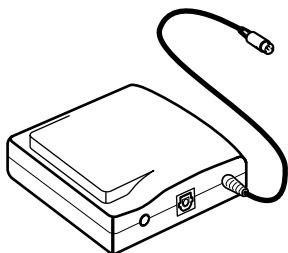

PC LINK-kontakt
(Mini DIN 6-stifts)

Observera

Modellnamnet "PCLK-MN10" finns tryckt på adaptern.

- USB-kabel (1)



- Optisk digital anslutningskabel (1)
- M-crew CD-ROM-skiva (1)
- Bruksanvisning (1)
- Garantisedel (1)

Anslutningar

Anslutning av din persondator till en systemstereoapparat

Använd den medföljande PC-kontaktadaptern, USB-kabel och en optisk digital anslutningskabel för att ansluta din persondator till en systemstereoapparat.

Bilden här nedan visar ett exempel när MDS-PC3 ansluts till en dator.

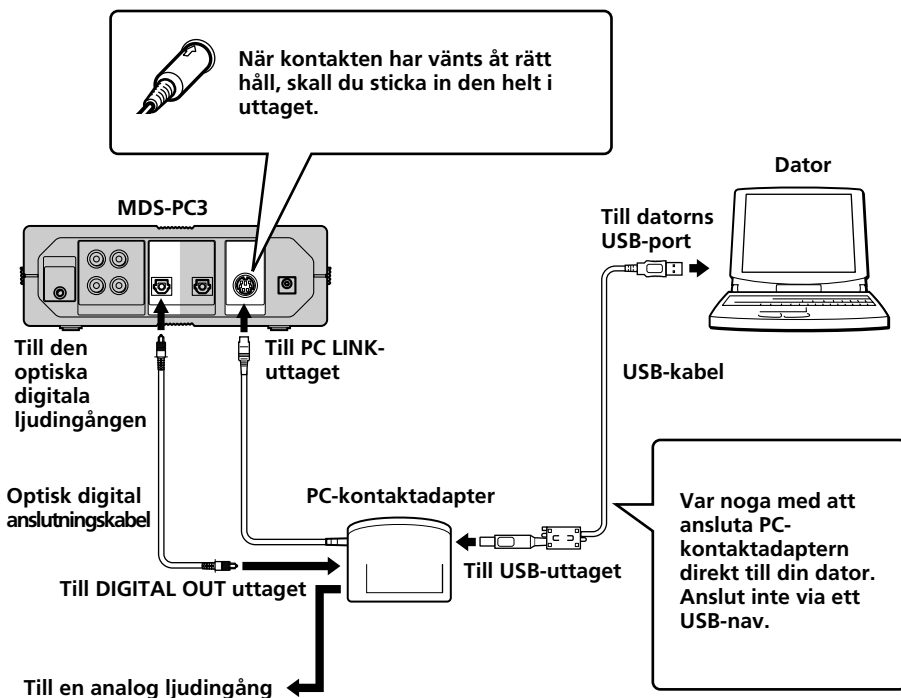

Observera

- Kontrollera att varje kontakt är i rätt vinkel när du sätter in den. Om du sätter in den snett, kan kontaktdelar skadas.
- Anslut den medföljande USB-kabeln mellan USB-kontakten och datorns USB-port. Om du ansluter de två enheterna via ett USB-nav, kan det hända att du inte kan manövrera den anslutna systemstereoapparaten eller att ljudet inte matas ut på rätt sätt.

-
- Om du ansluter den medföljande optiska digitala anslutningskabeln med rektangulär kontakt mellan DIGITAL OUT-utgången på PC-kontaktadaptern och den optiska digitala ljudingången på en systemstereoapparat, kan du njuta av ljudfiler som finns lagrade på din dators hårddisk eller CD-skivor med datorns CD-ROM-läsare, via systemstereoapparaten. Se den bruksanvisning som medföljer systemstereoapparaten för upplysningar om anslutningen.
 - Genom att ansluta ett aktivt högtalarsystem till ANALOG OUT-utgången (stereo miniuttag) på PC-kontaktadaptern via en ljudanslutningsledning (medföljer ej), kan du lyssna på ljudutgången från din dator via de aktiva högtalarna.
Du skall dock inte ansluta mellan detta uttag och den analoga ingången på en systemstereoapparat. På grund av att dessa enheter inte är kompatibla, kan resultatet bli att störningar uppstår.

lordningsställande för din dators system

Följande procedur gäller för Windows 98/98SE. Vissa delar av proceduren kan dock variera, i enlighet med vilket operativsystem du installerar drivrutinen för. Se sidan 15 beträffande Windows 2000 och sidan 18 för Windows Me.

lordningsställande för Windows 98/98SE

1 Installation av USB-drivrutinen

Starta Windows och stäng därefter av alla aktiva program.

- 1 Anslut anläggningen (sidan 7).
"Add New Hardware Wizard" tänds.

Observera

Det kan bli nödvändigt att installera tre eller fler drivrutiner för viss utrustning, innan du installerar den speciella drivrutinen för PCLK-MN10. Namnet för varje utrustning, för vilken en drivrutin måste installeras, visas i dialogrutan.



En drivrutin måste installeras för denna utrustning

- ➔ **Installation av den standarddrivrutin som medföljer Windows för någon annan utrustning än PCLK-MN10**
- Klicka på "Next" när du uppmanas att göra detta och välj därefter alternativet "Search for the best driver for your device. (Recommended)". Följ de anvisningar som visas av wizarden. Kom ihåg att göra i ordning den CD-ROM-skiva för Windows 98/98SE som innehåller den erforderliga drivrutinen.

➔ Installation av den speciella drivrutinen för PCLK-MN10

Klicka på "Next" när "PCLK-MN10A" visas i dialogrutan, och sätt därefter in CD-ROM-skivan för M-crew i CD-ROM-läsaren.



- 2** Välj "Search for the best driver for your device. (Recommended)" och klicka på "Next".

En dialogruta för val av sökplatsen visas.

- 3** Markera "Specify a location:" och mata in "D:\Driver".



Observera

CD-ROM-läsarens namn ("D:" i steg 3) bestäms av din dators sammansättning. Mata in bokstaven för din dators CD-ROM-läsare.

Om du inte känner till läsarens bokstav, skall du klicka på "Browse" efter att ha valt "Specify a location:". Då öppnas nedanstående fönster.

Dubbelklicka på "M_crew" under My Computer, välj därefter "Driver" och klicka på "OK".

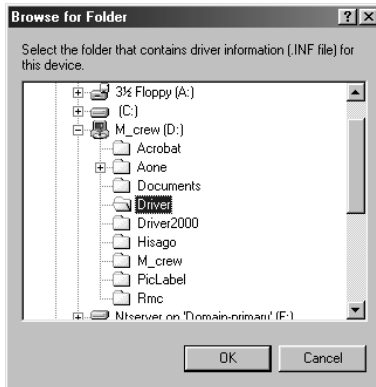

- 4** Klicka på "Next".
En dialogruta visar att kopieringen av filer är klar.

Observera

Under installationen av USB-drivrutinen kan följande dialogruta visas. Om den gör det, skall du klicka på "OK" och gå till nästa steg.

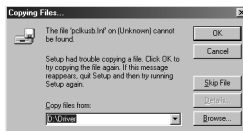

- 5** Klicka på "Finish".
Installationen är klar.

2 Kontroll av den installerade utrustningen

Var noga med att kontrollera den installerade utrustningens tillstånd efter installationen.

1 Öppna Control Panel.

På Start-menyn skall du peka på "Settings" och därefter klicka på "Control Panel".

2 Dubbelklicka på System-ikonen.

Dialogrutan "System Properties" tänds.

3 Klicka på fliken "Device Manager".

Kontrollera att följande detaljer finns i fönstret "Device Manager".

— "SONY LINK KIT" under "SONY PCLK USB Driver".

— "USB Audio Device" under "Sound, video, and game controllers"

— "USB Human Interface Device" under "Human Interface Devices"

— "USB Composite Device" och "Generic USB Hub" under "Universal serial bus controllers"

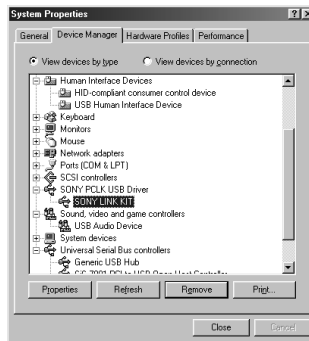

4 Klicka på "OK" för att stänga dialogrutan "System Properties".

3 Inställning av multimedia-parametrar på din dator

Du måste ställa in multimedia-parametrarna på din dator, innan du, via systemstereoapparaten ansluten till din dator, kan mata ut ljud från en CD i din dators CD-ROM-läsare eller från en MIDI-fil lagrad på din dators hårddisk.

- 1 Öppna Control Panel.
På Start-menyyn skall du peka på "Settings" och därefter klicka på "Control Panel".
- 2 Dubbelklicka på Multimedia-ikonen.
Dialogrutan "Multimedia Properties" tänds.
- 3 Klicka på fliken "Audio" och välj därefter "USB Audio Device" för "Preferred device:" i grupprutan "Playback".

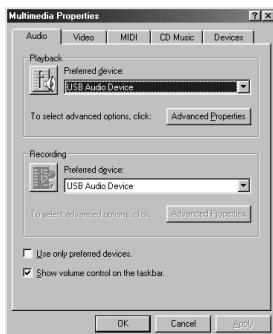

- 4 Klicka på fliken "CD Music" och välj "Enable digital CD audio for this CD-ROM device."

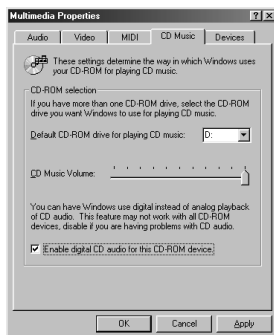

Observera

Beroende på vilken version av Windows 98 du har installerat (till exempel First Edition), kan det hända att denna detalj blir helt gråfärgad och därför oanvändbar. Om detta inträffar skall du återstarta din dator.

- 5 Klicka på fliken "MIDI" och klicka på "Microsoft GS Wavetable SW Synth".

Observera

Om "Microsoft GS Wavetable SW Synth" inte visas, skall du återstarta din dator.

- 6 Klicka på "OK" för att släcka dialogrutan "Multimedia Properties". Gå till "Installation av mjukvara" på sidan 22.

Iordningsställande för Windows 2000

Observera

Var noga med att logga in som en systemadministratör för att installera och iordningsställa en utrustning.

1 Installation av USB-drivrutinen

Starta Windows och stäng därefter av alla aktiva program.

1 Anslut anläggningen (sidan 7).
“Found New Hardware Wizard” tänds.

2 Klicka på “Next”.

Observera

Det kan bli nödvändigt att installera tre eller fler drivrutiner för viss utrustning, innan du installerar den speciella drivrutinen för PCLK-MN10. Namnet för varje utrustning, för vilken en drivrutin måste installeras, visas i dialogrutan.

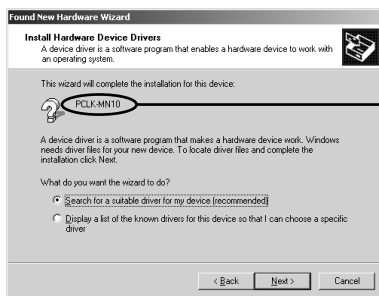

En drivrutin måste installeras för denna utrustning

➔ Installation av den standarddrivrutin som medföljer Windows för någon annan utrustning än PCLK-MN10

Välj alternativet “Search for a suitable driver for my device (recommended)” när du uppmanas att göra detta. Följ därefter de anvisningar som visas av wizarden. Kom ihåg att göra i ordning den CD-ROM-skiva för Windows 2000 som innehåller den erforderliga drivrutinen.

➔ Installation av den speciella drivrutinen för PCLK-MN10

Klicka på “Next” när “PCLK-MN10” visas i dialogrutan, och sätt därefter in CD-ROM-skivan för M-crew i CD-ROM-läsaren.

- 3** Välj “Search for a suitable driver for your device (recommended)” och klicka på “Next”.

En dialogruta för val av sökplats visas.

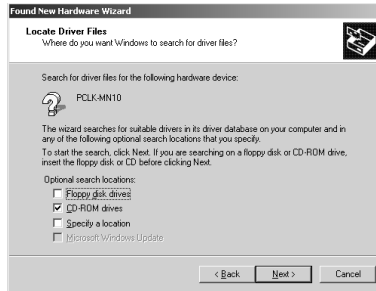

- 4** Markera endast “CD-ROM drives” och klicka på “Next”.

En dialogruta för uppsökning av drivrutinsfilen visas.

- 5** Bekräfta uppsökningsresultatet och klicka därefter på “Next”.

En dialogruta visar att kopieringen av filerna är klar.

- 6** Klicka på “Finish”.

Installationen är klar.

Gå till “[2] Bekräftelse av den installerade utrustningens tillstånd” på sidan 19, och därefter till “[3] Inställning av multimedieparameters på din dator” på sidan 20.

Ordningsställande för Windows Me

1 Installation av USB-drivrutinen

Starta Windows och stäng därefter av alla aktiva program.

- 1 Anslut anläggningen (sidan 7).
"Add New Hardware Wizard" tänds.

Observera

Det kan bli nödvändigt att installera tre eller fler drivrutiner för viss utrustning, innan du installerar den speciella drivrutinen för PCLK-MN10. Namnet för varje utrustning, för vilken en drivrutin måste installeras, visas i dialogrutan.



En drivrutin måste installeras för denna utrustning

- ➔ **Installation av den standarddrivrutin som medföljer Windows för någon annan utrustning än PCLK-MN10**
Klicka på "Next" när du uppmanas att göra detta och välj därefter alternativet "Search for the best driver for your device. (Recommended)". Därefter skall du följa anvisningarna för wizarden. Kom ihåg att göra i ordning den CD-ROM-skiva för Windows Me som innehåller den erforderliga drivrutinen.
- ➔ **Installation av den speciella drivrutinen för PCLK-MN10**
När "PCLK-MN10" visas i dialogrutan skall du gå till steg 2, efter att ha satt in CD-ROM-skivan för M-crew i CD-ROM-läsaren.

- 2 Markera alternativet “Specify the location of the driver (Advanced)” och klicka därefter på “Next”.
En dialogruta för val av sökplatsen visas.



- 3 När du har valt “Search for the best driver for your device (Recommended)”, skall du markera “Specify a location” och skriva “D:\Driver”.
Om “Removable Media (Floppy, CD-ROM..)” är markerad, skall du klicka på markeringsrutan för att välja bort detta.

Observera

CD-ROM-läsarens namn (“D:” i steg 3) bestäms av din dators sammansättning. Mata in bokstaven för din dators CD-ROM-läsare.

Om du inte känner till läsarens bokstav, skall du klicka på “Browse” efter att ha valt “Specify a location:”. Då öppnas nedanstående fönster. Dubbelklicka på “M_crew” under My Computer, välj därefter “Driver” och klicka på “OK”.

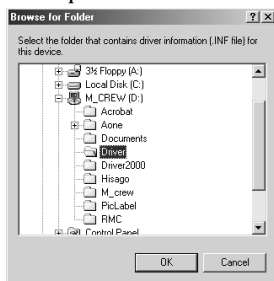

- 4 Klicka på “Next”.
En dialogruta för uppsökning av drivrutinsfilen visas.
- 5 Klicka på “Next”.
En dialogruta visar att kopieringen av filerna är klar.
- 6 Klicka på “Finish”.
Installationen är klar.

2 Bekräftelse av den installerade utrustningens tillstånd (för Windows 2000/Windows Me)

Kom ihåg att kontrollera tillståndet för den installerade utrustningen, när du har installerat dess drivrutin.

- 1 Öppna Control Panel.
Peka på "Settings" och klicka på "Control Panel".
- 2 Dubbelklicka på "System"-ikonen.
Dialogrutan "System Properties" visas.

Observera

Om du inte kan hitta "System"-ikonen, skall du klicka på "View all Control Panel options" (detta gäller Windows Me).

- 3 (Endast för Windows 2000) Klicka på fliken "Hardware".
- 4 Klicka på fliken "Device Manager". (För Windows 2000 skall du i stället klicka på knappen "Device Manager")
Kontrollera att följande detaljer finns i fönstret "Device Manager".
 - "SONY LINK KIT" under "SONY PCLK USB Driver"
 - "USB Audio Device" under "Sound, video and game controllers"
 - "USB Human Interface Device" under "Human Interface Devices"
 - "USB Composite Device" och "Generic USB Hub" under "Universal Serial Bus controllers"

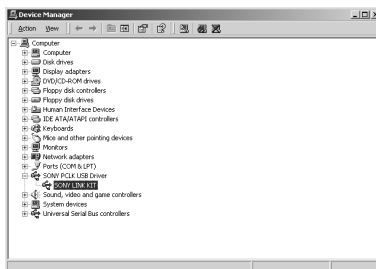

Exempel: Fönster för Windows 2000

Observera (endast för Windows Me)

I överensstämmelse med konfigurationen för din dator, kan  visas före den uppräknade utrustningen. Detta påverkar dock inte användningen av anläggningen (datorn och systemstereoapparaten).

5 Klicka på "OK" för att stänga dialogrutan "System Properties".

3 Inställning av multimedieparameters på din dator (för Windows 2000/Windows Me)

Du måste ställa in multimedieparameters på din dator, innan du kan mata ut ljud från en CD i din dators CD-ROM-läsare eller en MIDI-fil på din dators hårddisk, via den systemstereoapparat som har anslutits till din dator.

1 Öppna Control Panel.
Peka på "Settings" och klicka därefter på "Control Panel".

2 Dubbelklicka på ikonen Sound and Multimedia.
Dialogrutan "Sound and Multimedia Properties" visas.

Observera

Om du inte kan hitta ikonen "Sounds and Multimedia", skall du klicka på "View all Control Panel options" (detta gäller Windows Me).

3 Klicka på fliken "Audio" och välj därefter "USB Audio Device" och "Microsoft GS Wavetable SW Synth" för "Preferred device:" för grupperna "Sound Playback" och "MIDI Music Playback".



4 Klicka på "OK" för att stänga dialogrutan "Sounds and Multimedia Properties".

lordningsställande av CD-ROM-läsaren

- 1** Öppna Control Panel.
Peka på "Settings" och klicka därefter på "Control Panel".
- 2** Dubbelklicka på System-ikonen.
Dialogrutan "System Properties" visas.
- 3** (Endast för Windows 2000) Klicka på fliken "Hardware".
- 4** Klicka på fliken "Device Manager". (För Windows 2000 skall du i stället klicka på knappen "Device Manager".)
Dialogrutan "Device Manager" visas.
- 5** Dubbelklicka på "CDROM". (För Windows 2000 skall du i stället dubbelklicka på "DVD/CD-ROM drive".)
- 6** Välj den CD-ROM-läsare du vill använda under "CDROM" och klicka därefter på knappen "Properties". (För Windows 2000 skall du i stället dubbelklicka på CD-ROM-läsaren under "DVD/CD-ROM drive".)
Dialogrutan "System Properties" för den valda CD-ROM-läsaren visas.

Observera

Om så erfordras, kan du välja två eller fler CD-ROM-läsare i denna procedur, under förutsättning att dessa läsare har anslutits till din dator.

- 7** Klicka på fliken "Properties".
- 8** Markera "Enable digital CD audio for this CD-ROM device" och klicka därefter på "OK".
Dialogrutan "System Properties" för den valda CD-ROM-läsaren stängs.
(Endast för Windows 2000) Klicka på  för att stänga dialogrutan "Device Manager".
- 9** Klicka på "OK" för att stänga dialogrutan "System Properties".
Gå till "Installation av mjukvara" på sidan 22.

Installation av mjukvara

Använd denna procedur för att installera mjukvaran för M-crew på din dators hårddisk. Var noga med att först starta Windows.

Installation av M-crew

- 1 Sätt in den medföljande M-crew CD-ROM-skivan i CD-ROM-läsaren för din dator.
- 2 Dubbelklicka på ikonen  (InstallDlg.exe) Setup-fönstret öppnas.
- 3 Klicka på "Setting up M-crew" i Setup-fönstret. Programmet för iordningsställande startar.

Observera

Windows Installer krävs för att installera M-crew. Nedanstående fönster öppnas, om Windows Installer inte har installerats i din dator. Om detta insträffar skall du klicka på "Restart" för att återstarta din dator. När du återstartar din dator, skall du inte ta bort CD-ROM-skivan.



- 4 Klicka på "Next".

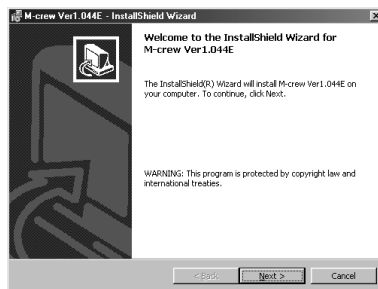

5 Välj ett av alternativen för Set Up-typ och klicka därefter på "Next".

Complete: Alla filer för M_crew på CD-ROM-skivan installeras. Detta alternativ ger dig inte möjlighet att specificera i vilken mapp filerna för M-crew skall installeras. (Normalt installeras filerna i mappen "C:\Program Files\M_crew".)

Custom: Du kan specificera den mapp, i vilken filerna för M-crew skall installeras.

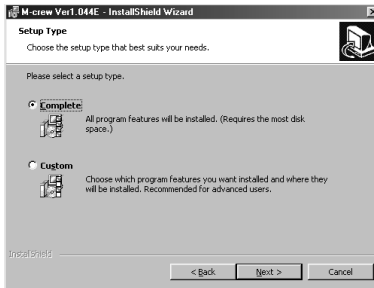

6 När du väljer "Complete" i steg 4 skall du klicka på "Install". Installationen startar.

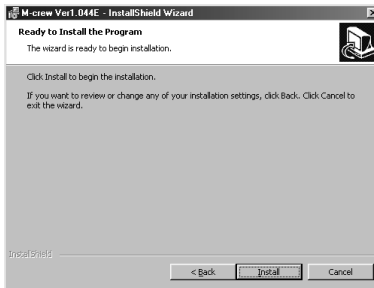

Om du valde "Custom" i steg 5, skall du klicka på "Next".
Du kan specificera den mapp, i vilken filerna skall installeras.

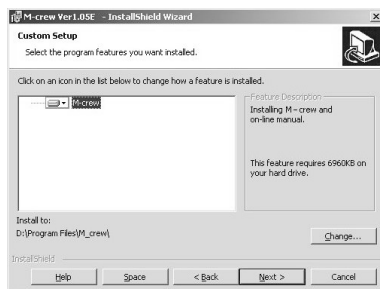

7 När dialogen tänds för att installationen är klar, skall du klicka på "Finish".

Innan du startar M-crew

Öppna filen "Readme" och läs den.

För att öppna filen "Readme", skall du gå till Start-menyn och välja "Programs" och "M-crew", och därefter klicka på "Readme".

Observera

En mapp skapas som ett resultat av installationen. Denna mapp används av mjukvaran. Du får inte radera, flytta eller ändra dess innehåll.

Installation av PictureGear Label Maker

Observera att när du installerar PictureGear Label Maker, så kommer alla äldre versioner av PictureGear Label Maker som finns i din dator att överskrivas av den nya versionen.

1 Klicka på "Setting up PictureGear Label Maker" i fönstret för iordningsställande (se steg 2 på sidan 22).

2 Följ de instruktioner som visas, för att installera programmet.

Installation av Acrobat Reader 4.05

Du måste installera Acrobat Reader 4.05 i din dator, innan du kan öppna online-bruksanvisningen. När du har installerat PictureGear Label Maker och återstartar din dator, skall du öppna Setup-fönstret igen (se steg 2 på sidan 22).

- 1 Klicka på "Setting up Acrobat Reader 4.05 (English)" i fönstret för iordningsställande. Fönstret "Acrobat Reader 4.05 Setup" öppnas. Läs noggrant igenom det innehåll som visas i fönstret.

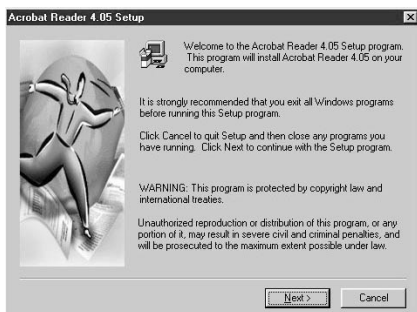

Klicka på "Cancel" om du inte vill installera Acrobat Reader 4.05.

Observera

Om Adobe Acrobat Reader 3.0 redan har installerats i din dator, tänds "Warning". Om detta inträffar, skall du av-installera Adobe Acrobat Reader 3.0 och återstarta din dator. Då visas inte längre "Warning" och då kan du fortsätta med installationen

- 2 Följ de instruktioner som visas för att installera mjukvaran. När installationen är klar, skall du klicka på "EXIT" och ta bort CD-ROM-skivan.

Av-installation av mjukvaran

När du inte längre behöver M-crew, PictureGear Label Maker eller Acrobat Reader 4.05, kan du av-installera programmen på följande sätt:

- 1** Öppna Control Panel.
Peka på "Settings" och klicka därefter på "Control Panel".
- 2** Dubbelklicka på ikonen "Add/Remove Programs".
Fönstret "Add/Remove Programs Properties" öppnas.
- 3** Välj och klicka på "M-crew", "PictureGear Label Maker 4.1" eller "Acrobat Reader 4.0" i programlistan.
- 4** Klicka på "Add/Remove".
Av-installeraren aktiveras och den mjukvara som valdes i steg 3 raderas automatiskt.

Observera

- När M-crew har av-installerats finns mapparna "Database" och "Jacket", som skapades under mappen för M-crew (normalt C:\Program Files\M_crew) kvar på hårddisken. Radera dem manuellt, om du inte behöver dem längre.
- När du av-installerar PictureGear Label Maker, raderas det PictureGear Label Maker som installerades via M-crew, samt alla andra kopior av PictureGear Label Maker som finns i din dator.
- När du av-installerar det PictureGear Label Maker som installerades via M-crew, slutar den etikettskrivande funktionen i PictureGear att fungera. Om detta inträffar skall du av-installera PictureGear och därefter installera PictureGear igen.

Start av mjukvaran

Start av mjukvaran

- ➔ Peka på "Programs" och "M-crew" och klicka därefter på "M-crew".

Mjukvaran aktiveras och huvudraden för M-crew tänds.

Raden här nedan visas omedelbart efter att M-crew har startats (i detta exempel väljes "CD" som systemstereofunktion (apparat)).



Observera

Under minidisk-inspelning tänds en dialogruta som uppmanar dig att avsluta inspelning eller att starta M-crew.

Avstängning av mjukvaran

- 1** Klicka på på huvudraden.
En dialogruta för avslutande av mjukvaran tänds.
- 2** Klicka på "Do not shut off power".
M-crew stängs av.
Om du också vill stänga av systemstereoapparaten, skall du klicka på "Shut off power".

Användning av online-bruksanvisningen

Innan du kan använda online-bruksanvisningen, måste du installera Acrobat Reader 4.05 (säljs av Adobe Systems Incorporated) i din dator. Om den inte har installerats, skall du följa anvisningarna "Installation av Acrobat Reader 4.05" (på sidan 25).

➔ För att öppna online-bruksanvisningen, skall du gå till Startmenyn, peka på "Programs" och "M-crew", och därefter klicka på "M-crew On-line manual".



Framsidan visas på skärmen.

Klicka för att vända sida

Dubbelklicka för att visa en sida

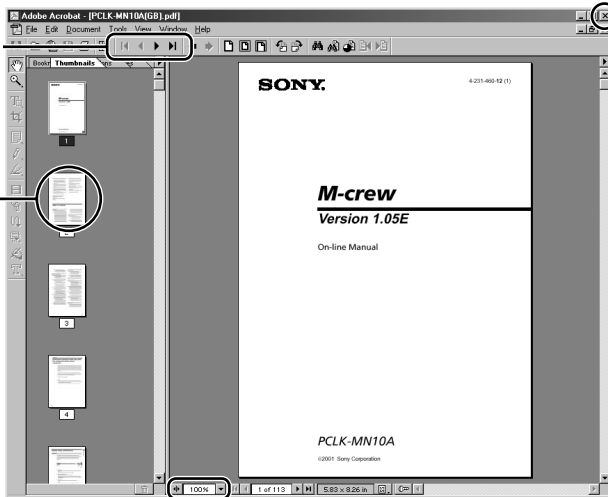

Klicka för att lämna online-bruksanvisningen

Klicka för att ändra storleken för den sida som visas

Användning av hjälpmenyn

Observera

Hjälpmenyn finns bara på engelska.

Bruksanvisningar på andra språk kan hittas i online-bruksanvisningen.



Öppning av hjälpfilens innehållsförteckning

Klicka på Help-knappen på huvudraden. Då visas innehållsförteckningen för M-crew.

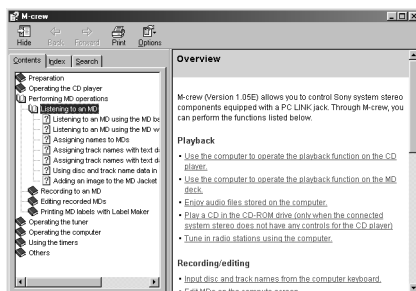

Klicka för att öppna
hjälpfilen



- Dubbelklicka på  för att visa de underliggande detaljerna.
- Klicka på  för att visa en beskrivning av den valda detaljen.
- Klicka på en understreckad detalj i en beskrivning för att visa en tillhörande förklaring på en annan sida.

Sökning med hjälp av nyckelord

- 1 Klicka på fliken "Index" i ovanstående dialogruta över sökrubriker.
- 2 Skriv ett ord eller en fras som du vill söka efter, eller välj ett nyckelord genom att bläddra i listan med nyckelord.
- 3 Klicka på "Display".
En rubrik som innehåller det valda nyckelordet visas i dialogrutans högra ram.
Om dialogrutan "Topics Found" visas, skall du välja önskad rubrik och klicka på "Display".

Att hitta rubriker med ett visst ord eller en viss fras

- 1 Klicka på fliken "Search" i ovanstående dialogruta över sökrubriker.
- 2 Mata in ett ord eller en fras som tillhör den önskade rubriken och klicka därefter på "List Topics". De rubriker som hittas visas i listrutan "Select Topics to display:".
- 3 Välj önskad detalj och klicka på "Display".
En rubrik som motsvarar den valda detaljen visas i dialogrutans högra ram.

Felsökning

Om du upplever något av följande problem under användning av denna mjukvara, skall du använda denna felsökningsguide för att åtgärda problemet. Om något problem inte försvinner, skall du kontakta närmaste Sony-återförsäljare. Se också bruksanvisningen för din dator, samt filen "readme.txt" som har installerats på hårddisken tillsammans med mjukvaran.

Problem	Orsak/Åtgärd
Meddelandet "The PCLK-MN10 does not respond. Please check the connections." tänds.	<p>USB-kontakten på PC-kontaktadaptern har inte anslutits korrekt till USB-porten på datorn.</p> <ul style="list-style-type: none">→ Kontrollera USB-kontaktens anslutning.→ Försök att lossa USB-kabeln från PC-kontaktadaptern samt från datorn, och utför båda anslutningarna igen. <p>PC LINK-kontakten på PC-kontaktadaptern har inte anslutits korrekt till systemstereoapparaten.</p> <ul style="list-style-type: none">→ Kontrollera PC LINK-kontaktens anslutning.→ Kontrollera att systemstereoapparaten nätkabel har anslutits till ett vägguttag.
Inget visas på skärmen eller fel på skärmen.	<ul style="list-style-type: none">→ Stäng av och sätt på systemstereoapparaten, och återstarta därefter M-crew.→ Försök att lossa USB-kabeln från PC-kontaktadaptern samt från datorn, och utför båda anslutningarna igen.→ Sätt på en annan ofta använd apparat och kontrollera att datorn fungerar korrekt.→ Efter att ha av-installerat mjukvaran (sidan 26), skall du försöka installera den igen (sidan 22).
Inmatning av text, inspelning, redigering, etc., kan inte utföras.	<p>Skivans skyddsflik kan vara i läge för inspelningsskydd.</p> <ul style="list-style-type: none">→ Skjut över fliken för att möjliggöra inspelning. <p>Minidisken kan vara en i fackhandeln inköpt typ enbart för uppspelning (en minidisk med förinspelade spår).</p> <ul style="list-style-type: none">→ Inmatning av text, inspelning, redigering, etc., är inte möjlig på en minidisk enbart för uppspelning, inköpt i fackhandeln.

Problem	Orsak/Åtgärd
Systemstereoapparaten fungerar inte.	<ul style="list-style-type: none"> → Kontrollera att alla anslutningar har utförts korrekt (sidan 7). → Lossa anslutningskablarna och anslut dem igen. → Försök att lossa USB-kabeln från PC-kontaktadaptorn samt från datorn, och utför båda anslutningarna igen.
Det namn som visas för minidisken eller CD-skivan motsvarar inte skivans innehåll.	<ul style="list-style-type: none"> → Klicka på omladdningsknappen (sidorna 11 och 15 i online-bruksanvisningen). → Återstarta M-crew. Om problemet kvarstår, kan data i Disc Library ha förvrängts. Mata in namnen igen.
Inga systemljud (uppvärmningsljud/alarm för inkommande e-post) hörs.	<ul style="list-style-type: none"> → Vi har arrangerat så att systemljud inte skall höras medan M-crew aktiveras, eller inställningen kan ha ändrats till OFF (AV) när M-crew stängdes av på något onormalt sätt. För att återställa ljuden, skall du återstarta M-crew och sedan stänga av programmet på normalt sätt. Du kan också dubbelklicka på uppbackningsfilen (reg0.reg to reg3.reg) i M-crew-mappen och följa instruktionerna för att göra i ordning programmet igen.

Tekniska data för CAV-MN10

Beskrivning	Adapter för anslutning av yttre utrustning till en persondator
Samplingsfrekvens	44,1 kHz
USB-uttag	Serie B, bus power-funktion (överensstämmer med USB Version 1.1) * Anslut den medföljande USB-kabeln direkt mellan detta uttag och datorn.
DIGITAL OUT	Fyrkantigt optiskt uttag med den optiska emissionsvåglängden 660 nm
ANALOG OUT	Stereo miniuttag med utgångsnivån 0,63 Vrms och en belastningsimpedans på 10 kilohm eller mer
Max. yttermått	96 × 26 × 106 mm (B × H × D); (utskjutande delar inte inkluderade)
Vikt	Ca. 140 g

- La duplicazione di qualche parte o di tutto il contenuto di questo software o del manuale di istruzioni o il prestito di questo software a terzi senza il permesso esplicito del detentore del copyright è rigorosamente vietato dalle leggi sul copyright.
- Sony non può essere ritenuta responsabile in alcun modo per perdite di denaro, profitti mancati o reclami da parte di terzi derivanti dall'uso di questo software.
- Se si dovessero verificare dei difetti di produzione, la responsabilità di Sony deve essere limitata esclusivamente alla suddetta merce difettosa.
- Questo software è approvato per l'uso soltanto con l'apparecchiatura specificata.
- Sony si riserva il diritto di modificare i dati tecnici del software senza preavviso.

Programma © 1997-2001 Sony Corporation

Documentazione © 2001 Sony Corporation

© 2001 Sony Corporation Tutti i diritti riservati.

- M-crew, PictureGear e VAIO sono marchi di fabbrica depositati di Sony Corporation.
- Microsoft, MS-DOS e Windows sono marchi di fabbrica depositati di Microsoft Corporation.
- IBM e PC/AT sono marchi di fabbrica depositati di International Business Machines Corporation.
- Macintosh è un marchio di fabbrica depositato di Apple Computer Inc.
- Adobe® e Adobe® Acrobat® Reader sono marchi di fabbrica di Adobe Systems Incorporated.
- I nomi di altre società e prodotti sono marchi di fabbrica o marchi di fabbrica depositati di ciascuna società.

Indice

Introduzione

Descrizione	4
Requisiti di sistema	5

Preparativi

Controllo degli articoli in dotazione	6
Collegamenti	7
Impostazione del computer secondo il sistema operativo	9
Installazione del software	22
Installazione di M-crew	22
Installazione di PictureGear Label Maker	24
Installazione di Acrobat Reader 4.05	25
Disinstallazione del software	26
Lancio del software	27
Lancio del software	27
Uscita dal software	27

Altre informazioni

Uso del manuale in linea	28
Uso della guida (Help)	29
Soluzione di problemi	30
Caratteristiche tecniche di CAV-MN10	31

Riguardo il manuale

Questo manuale spiega come installare il software M-crew e come usare la guida e gli aiuti in linea.

Per le informazioni più recenti, fare riferimento al file "Readme.txt" sul CD-ROM in dotazione.

Descrizione

M-crew (ver. 1.05E) consente di controllare i componenti stereo di sistema Sony muniti di presa PC LINK. Tramite M-crew, è possibile eseguire le funzioni elencate di seguito.

Riproduzione

- Usare il computer per controllare la funzione di riproduzione su piastre CD e MD.
- Ascoltare file audio memorizzati sul computer.
- Riprodurre un CD nell'unità CD-ROM (soltanto quando il sistema stereo collegato non è munito di comandi per il lettore CD).
- Sintonizzare stazioni radio mediante il computer.

Registrazione/montaggio

- Introdurre nomi di disco e di pista con la tastiera del computer.
- Eseguire operazioni di montaggio di MD sullo schermo del computer.
- Registrare da un CD su un MD mediante facili operazioni di trascinalamento e deposito.
- Registrare facilmente dalla radio su un MD.

Altre operazioni

- Creare supporti virtuali per la gestione di file audio.
- Tenere traccia delle piste riprodotte e delle piste registrate tramite una biblioteca dischi.
- Accedere a siti Web correlati durante l'ascolto di piste.
- Accedere a siti Web correlati durante l'ascolto di programmi radio.
- Impostare il timer per la riproduzione e il timer per la registrazione.
- Stampare etichette per MD.

Note

- In questo manuale, l'espressione "componente stereo di sistema" indica specificamente i sistemi stereo a componenti (comprendenti piastre CD e MD) e piastre MD discrete che supportano collegamenti PC-LINK.
- Le funzioni di M-crew utilizzabili su un computer dipendono dai componenti stereo di sistema collegati al computer.
- È possibile utilizzare questo software per controllare soltanto i componenti stereo di sistema collegati direttamente al computer.

Requisiti di sistema

Sono necessari i seguenti hardware e software per poter utilizzare il software M-crew (ver. 1.05E).

- Computer IBM PC/AT o compatibile (Questo software non funziona su computer Apple Macintosh.)
- CPU*1: Intel Pentium II 233 MHz/Celeron 300A o superiore
- Scheda video e driver di visualizzazione: VGA (800 × 600 pixel), 65.536 colori o più
- Spazio libero sul disco rigido: 20 MB*2 o più (Quando si installano sia M-crew che il manuale in linea.)
- Unità CD-ROM*3
- Porta USB: 1 o più
- Sistema operativo: Windows 98/Windows 98SE/Windows 2000/Windows Me (Questo software non funziona su Microsoft Windows 3.1, Windows 95 o Windows NT.)
- Lettore di supporti: Windows Media Player (Prima di poter utilizzare il software M-crew, è necessario innanzitutto installare Windows Media Player (versione 6.4 o superiore) nel computer.)
- Monitor: VGA (800 × 600 pixel), 65.536 colori o più

*1 Il funzionamento di M-crew non è garantito su alcuni computer con chip di CPU Pentium compatibili, come l'AMD K6 (per esempio, potrebbero verificarsi salti di suono durante la riproduzione di un file audio).

*2 Altri 15 MB di spazio libero sul disco rigido sono necessari per poter installare PictureGear Label Maker.

*3 Se l'unità CD-ROM è collegata al computer tramite controllore SCSI (incluso il tipo scheda PCMCIA), si può installare il software M-crew, ma non è possibile riprodurre un disco CD sull'unità CD-ROM.

Nota

Il connettore PC LINK non è compatibile con un connettore CONTROL A 1 o A 1 II, o CONTROL I. Se il sistema stereo di cui si dispone ha un connettore CONTROL A 1 o A 1 II, si deve usare il corredo di collegamento a personal computer PCLK-MD2 (non in dotazione).

Controllo degli articoli in dotazione

Controllare che tutti i seguenti articoli siano inclusi nella confezione di M-crew. Se manca qualcosa, rivolgersi al negozio presso cui si è acquistato questo prodotto o ad un rivenditore Sony.

- Adattatore di collegamento a personal computer CAV-MN10 (1)

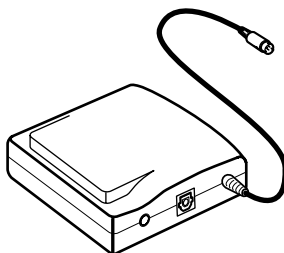

Connettore PC LINK
(mini DIN 6P)

Nota

Il nome di modello "PCLK-MN10" è stampato sull'adattatore.

- Cavo USB (1)



- Cavo di collegamento digitale ottico (1)
- CD-ROM di M-crew (1)
- Istruzioni per l'uso (1)
- Scheda di garanzia (1)

Collegamenti

Collegamento del personal computer ad un componente stereo di sistema

Usare l'adattatore di collegamento a personal computer, il cavo USB e il cavo di collegamento digitale ottico ind otazione per collegare il personal computer ad un componente stereo di sistema.

Lo schema sottostante mostra un esempio dell'MDS-PC3 collegato ad un personal computer.

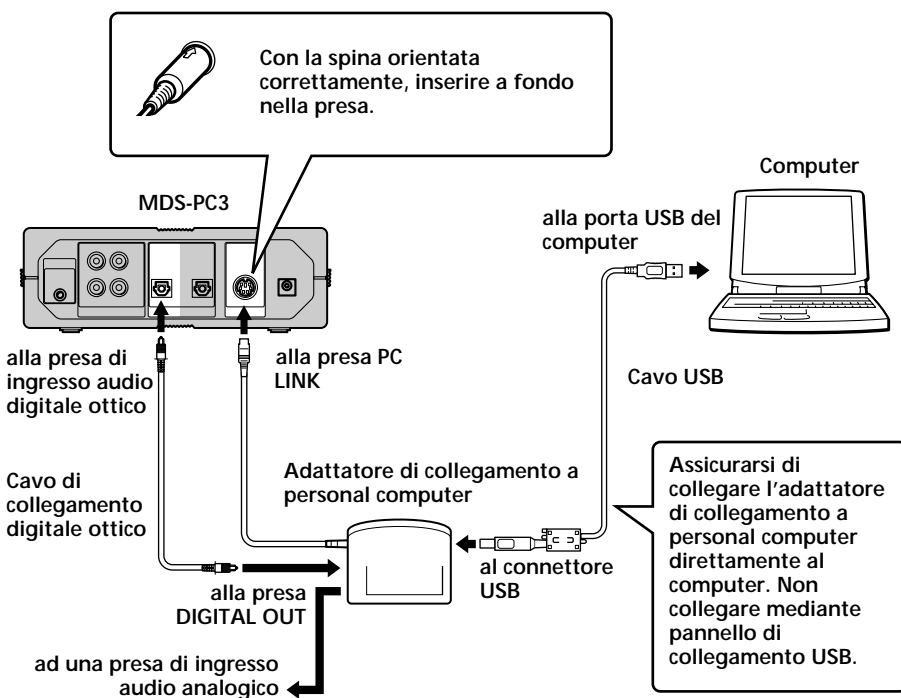

Note

- Accertarsi di tenere ciascuna spina dritta quando la si inserisce. Se si inserisce la spina tenendola inclinata, le parti del connettore potrebbero subire danni.
- Collegare il connettore USB direttamente alla porta USB del computer con il cavo USB in dotazione. Se si collegano le due unità mediante un pannello di collegamento USB, può non essere possibile controllare il componente di sistema collegato o il suono può non essere emesso correttamente.

-
- Se si collega la presa DIGITAL OUT dell'adattatore di collegamento a personal computer al connettore di ingresso audio digitale ottico di un componente stereo di sistema con il cavo di collegamento digitale ottico a connettore rettangolare in dotazione, si possono ascoltare i file audio memorizzati sul disco rigido del computer o i CD nell'unità CD-ROM del computer con il componente stereo di sistema. Fare riferimento alle istruzioni per l'uso allegate al componente stereo di sistema per dettagli sul collegamento.
 - Se si collega un sistema diffusori attivi alla presa ANALOG OUT (minipresa stereo) dell'adattatore di collegamento a personal computer con un cavo di collegamento audio (non in dotazione), si può ascoltare il suono emesso dal computer tramite il sistema diffusori attivi.
Questa presa non deve però essere collegata al connettore di ingresso analogico di un componente stereo di sistema. A causa dell'incompatibilità tra i componenti, possono essere generati disturbi.

Impostazione del computer secondo il sistema operativo

Il seguente procedimento è per Windows 98/98SE. Alcune parti del procedimento di impostazione possono differire a seconda del sistema operativo su cui si installa il driver. Vedere pagina 15 per Windows 2000 e pagina 17 per Windows Me.

Impostazione per Windows 98/98SE

1 Installazione del driver USB

Avviare Windows e quindi chiudere tutte le applicazioni attive.

- 1 Collegare il sistema (pagina 7).
Appare “Add New Hardware Wizard”.

Nota

Può essere necessario installare tre o più driver per certi dispositivi prima di installare il driver dedicato di PCLK-MN10. Il nome di ciascun dispositivo di cui si deve installare il driver appare nella finestra di dialogo.



Un driver deve essere installato per questo dispositivo.

➔ Installazione del driver standard in dotazione a Windows per dispositivi diversi da PCLK-MN10

Quando viene richiesto, fare clic su “Next” e quindi selezionare l’opzione “Search for the best driver for your device. (Recommended)”. Poi seguire le istruzioni dell’installazione guidata. Assicurarsi di preparare il CD-ROM di Windows 98/98SE che contiene il driver necessario.

- ➔ **Installazione del driver dedicato di PCLK-MN10**
Quando “PCLK-MN10” appare nella finestra di dialogo, fare clic su “Next” e quindi inserire il CD-ROM di M-crew nell’unità CD-ROM.



- 2** Selezionare “Search for the best driver for your device. (Recommended)” e fare clic su “Next”.
Appare una finestra di dialogo per la selezione della posizione di ricerca.
- 3** Fare clic su “Specify a location:” e introdurre “D:\Driver”.



Nota

Il nome di drive (“D:” al punto 3) dipende dalla configurazione del computer. Inserire il nome del drive CD-ROM del computer.
Se non si conosce il nome del drive, fare clic su “Browse” dopo aver selezionato “Specify a location:”. Appare la seguente finestra. Fare doppio clic su “M_crew” sotto My computer e quindi selezionare “Driver” e fare clic su “OK”.

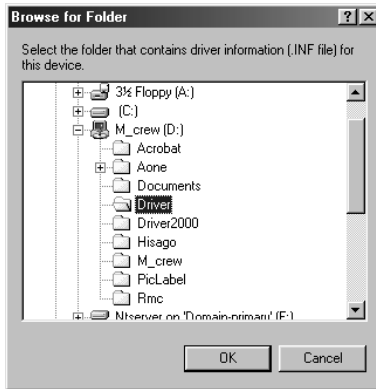

4 Fare clic su “Next”.

Appare una finestra di dialogo che indica che la copiatura dei file è stata completata.

Nota

Durante l’installazione del driver USB, può apparire la seguente finestra di dialogo. In questo caso, fare clic su “OK” e passare al punto successivo.

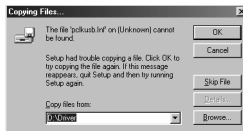

5 Fare clic su “Finish”.

L’installazione è completa.

2 Verifica dello stato del dispositivo installato

Accertarsi di controllare lo stato del dispositivo installato dopo aver installato quest'ultimo.

- 1 Aprire il Control Panel.
Nel menu start, puntare su "Settings" e fare clic su "Control Panel".
- 2 Fare doppio clic sull'icona System.
Appare la finestra di dialogo "System Properties".
- 3 Fare clic sulla scheda "Device Manager".
Accertarsi che le seguenti voci siano elencate nella finestra "Device Manager".
 - "SONY LINK KIT" sotto "SONY PCLK USB Driver"
 - "USB Audio Device" sotto "Sound, video and game controllers"
 - "USB Human Interface Device" sotto "Human Interface Devices"
 - "USB Composite Device" e "Generic USB Hub" sotto "Universal Serial Bus controllers"

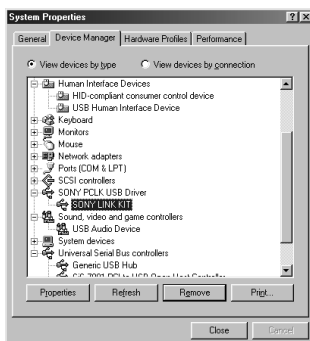

- 4 Fare clic su "OK" per chiudere la finestra di dialogo "System Properties".

3 Impostazione dei parametri multimediali sul computer

Si devono impostare i parametri multimediali sul computer prima di poter emettere l'audio da un CD nell'unità CD-ROM del computer o da un file MIDI memorizzato sul disco rigido del computer tramite il componente stereo di sistema collegato al computer.

- 1** Aprire il Control Panel.
Nel menu start, puntare su "Settings" e fare clic su "Control Panel".
- 2** Fare doppio clic sull'icona Multimedia.
Appare la finestra di dialogo "Multimedia Properties".
- 3** Fare clic sulla scheda "Audio", e quindi selezionare "USB Audio Device" per "Preferred device:" nel riquadro di gruppo "Playback".

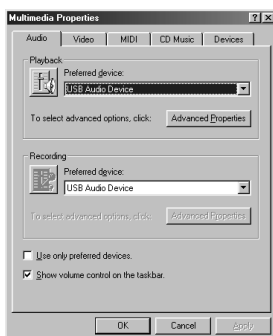

- 4 Fare clic sulla scheda “CD Music” e selezionare l’opzione “Enable digital CD audio for this CD-ROM device”.

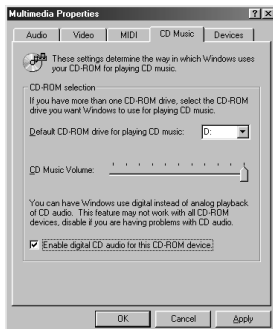

Nota

A seconda della versione di Windows 98 (per esempio Prima edizione), questa voce potrebbe risultare grigia e pertanto inaccessibile. Se questo è il caso, riavviare il computer.

- 5 Fare clic sulla scheda “MIDI” e fare clic su “Microsoft GS Wavetable SW Synth”.

Nota

Se “Microsoft GS Wavetable SW Synth” non appare, riavviare il computer.

- 6 Fare clic su “OK” per chiudere la finestra di dialogo “Multimedia Properties”.
Passare a “Installazione del software” a pagina 22.

Impostazione per Windows 2000

Nota

Assicurarsi di fare log in attraverso l'amministratore per installare e impostare un dispositivo.

1 Installazione del driver USB

Avviare Windows e quindi chiudere tutte le applicazioni attive.

1 Collegare il sistema (pagina 7).
Appare "Found New Hardware Wizard".

2 Fare clic su "Next".

Nota

Può essere necessario installare tre o più driver per certi dispositivi prima di installare il driver dedicato di PCLK-MN10. Il nome di ciascun dispositivo di cui si deve installare il driver appare nella finestra di dialogo.

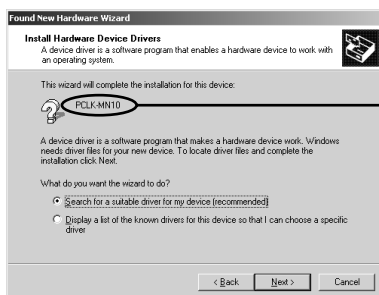

Un driver deve essere installato per questo dispositivo.

➔ Installazione del driver standard in dotazione a Windows per dispositivi diversi da PCLK-MN10

Quando viene richiesto, quindi selezionare l'opzione "Search for a suitable driver for my device. (Recommended)". Poi seguire le istruzioni dell'installazione guidata. Assicurarsi di preparare il CD-ROM di Windows 2000 che contiene il driver necessario.

➔ Installazione del driver dedicato di PCLK-MN10

Quando "PCLK-MN10" appare nella finestra di dialogo, fare clic su "Next" e quindi inserire il CD-ROM di M-crew nell'unità CD-ROM.

- 3** Selezionare “Search for a suitable driver for my device (recommended)” e fare clic su “Next”.
Appare una finestra di dialogo per la selezione della posizione di ricerca.

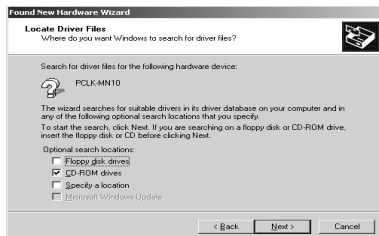

- 4** Spuntare solo “CD-ROM drives” e fare clic su “Next”.
Appare la finestra di dialogo per la ricerca del file di driver.
- 5** Verificare il risultato della ricerca e fare clic su “Next”.
Appare una finestra di dialogo che indica che la copiatura dei file è stata completata.
- 6** Fare clic su “Finish”.
L’installazione è completa.
Passare a “**2** Verifica dello stato del dispositivo installato” a pagina 19 e poi a “**3** Impostazione dei parametri multimediali sul computer” a pagina 20.

Impostazione per Windows Me

1 Installazione del driver USB

Avviare Windows e quindi chiudere tutte le applicazioni attive.

- 1 Collegare il sistema (pagina 7).
Appare “Add New Hardware Wizard”.

Nota

Può essere necessario installare tre o più driver per certi dispositivi prima di installare il driver dedicato di PCLK-MN10. Il nome di ciascun dispositivo di cui si deve installare il driver appare nella finestra di dialogo.



Un driver deve essere installato per questo dispositivo.

➔ Installazione del driver standard in dotazione a Windows per dispositivi diversi da PCLK-MN10

Quando viene richiesto, fare clic su “Next” e quindi selezionare l’opzione “Search for the best driver for your device. (Recommended)”. Poi seguire le istruzioni dell’installazione guidata. Assicurarsi di preparare il CD-ROM di Windows Me che contiene il driver necessario.

➔ Installazione del driver dedicato di PCLK-MN10

Quando “PCLK-MN10” appare nella finestra di dialogo, passare al punto 2 dopo aver inserito il CD-ROM di M-crew nell’unità CD-ROM.

- 2 Spuntare l'opzione "Specify the location of the driver (Advanced)" e fare clic su "Next".

Appare una finestra di dialogo per la selezione della posizione di ricerca.



- 3 Dopo aver selezionato l'opzione "Search for the best driver for your device. (Recommended)", spuntare "Specify a location" e inserire "D:\Driver".

Se "Removable Media (Floppy, CD-ROM...)" è spuntato, fare clic sulla casella di spunta per deselezionarlo.

Nota

Il nome di drive ("D:" al punto 3) dipende dalla configurazione del computer. Inserire il nome del drive CD-ROM del computer.

Se non si conosce il nome del drive, fare clic su "Browse" dopo aver selezionato "Specify a location:". Appare la seguente finestra. Fare doppio clic su "M_crew" sotto My Computer e quindi selezionare "Driver" e fare clic su "OK".

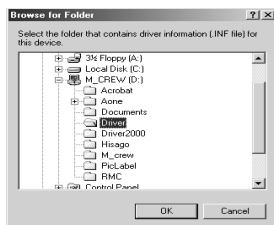

- 4 Fare clic su "Next".
Appare una finestra di dialogo per la ricerca di un file di driver.
- 5 Fare clic su "Next".
Appare una finestra di dialogo che indica che la copiatura dei file è stata completata.
- 6 Fare clic su "Finish".
L'installazione è completa.

2 Verifica dello stato del dispositivo installato (per Windows 2000/Windows Me)

Accertarsi di controllare lo stato del dispositivo installato dopo aver installato il suo driver.

1 Aprire il Control Panel.

Nel menu start, puntare su “Settings” e fare clic su “Control Panel”.

2 Fare doppio clic sull'icona “System”.

Appare la finestra di dialogo “System Properties”.

Nota

Se non si riesce a trovare l'icona “System”, fare clic su “View all Control Panel options” (nel caso di Windows Me).

3 (Solo per Windows 2000) Fare clic sulla scheda “Hardware”.

4 Fare clic sulla scheda “Device Manager”. (Per Windows 2000, fare invece clic sul pulsante “Device Manager”)

Verificare che le seguenti voci siano elencate nella finestra “Device Manager”.

— “SONY LINK KIT” sotto “SONY PCLK USB Driver”

— “USB Audio Device” sotto “Sound, video and game controllers”

— “USB Human Interface Device” sotto “Human Interface Devices”

— “USB Composite Device” e “Generic USB Hub” sotto “Universal Serial Bus controllers”

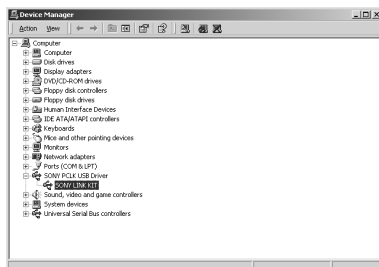

Esempio: Finestra di Windows 2000

Nota (solo per Windows Me)

A seconda della configurazione del computer,  può apparire prima del dispositivo elencato. Questo non ha però alcun effetto sul funzionamento del sistema (computer e componente stereo di sistema).

- 5 Fare clic su “OK” per chiudere la finestra di dialogo “System Properties”.

3 Impostazione dei parametri multimediali sul computer (per Windows 2000/Windows Me)

Si devono impostare i parametri multimediali sul computer prima di poter emettere l’audio da un CD nell’unità CD-ROM del computer o da un file MIDI memorizzato sul disco rigido del computer tramite il componente stereo di sistema collegato al computer.

- 1 Aprire il Control Panel.
Nel menu start, puntare su “Settings” e fare clic su “Control Panel”.
- 2 Fare doppio clic sull’icona “Sounds and Multimedia”.
Appare la finestra di dialogo “Sounds and Multimedia Properties”.

Nota

Se non si trova l’icona “Sounds and Multimedia”, fare clic su “view all Control Panel options” (nel caso di Windows Me).

- 3 Fare clic sulla scheda “Audio” e quindi selezionare rispettivamente “USB Audio Device” e “Microsoft GS Wavetable SW Synth” per “Preferred device:” dei riquadri di gruppo “Sound Playback” e “MIDI Music Playback”.

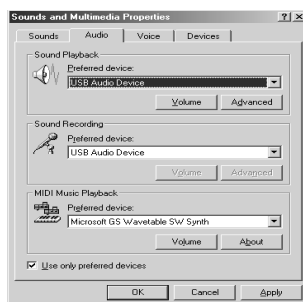

- 4 Fare clic su “OK” per chiudere la finestra di dialogo “Sounds and Multimedia Properties”.

Impostazione dell'unità CD-ROM

- 1** Aprire il Control Panel.
Nel menu start, puntare su "Settings" e fare clic su "Control Panel".
 - 2** Fare doppio clic sull'icona System.
Appare la finestra di dialogo "System Properties".
 - 3** (Solo per Windows 2000) Fare clic sulla scheda "Hardware".
 - 4** Fare clic sulla scheda "Device Manager". (Per Windows 2000, fare invece clic sul pulsante "Device Manager".)
Appare la finestra di dialogo "Device Manager".
 - 5** Fare doppio clic su "CDROM". (Per Windows 2000, fare invece doppio clic su "DVD/CD-ROM drive".)
 - 6** Selezionare l'unità CD-ROM desiderata per la riproduzione di CD sotto "CDROM" e quindi fare clic sul pulsante "Properties". (Per Windows 2000, fare invece doppio clic sull'unità CD-ROM sotto "DVD/CD-ROM drive".)
Appare la finestra di dialogo "System Properties" dell'unità CD-ROM selezionata.
- Nota**
- Se necessario, si possono selezionare due o più unità CD-ROM in questo procedimento, purché le unità siano collegate al computer.
- 7** Fare clic sulla scheda "Properties".
 - 8** Spuntare "Enable digital CD audio for this CD-ROM device" e fare clic su "OK".
La finestra di dialogo "System Properties" dell'unità CD-ROM selezionata si chiude.
(Solo per Windows 2000) Fare clic su  per chiudere la finestra di dialogo "Device Manager".
 - 9** Fare clic su "OK" per chiudere la finestra di dialogo "System Properties".
Passare a "Installazione del software" a pagina 22.

Installazione del software

Usare questo procedimento per installare il software di M-crew sul disco rigido del computer. Assicurarsi di avviare prima Windows.

Installazione di M-crew

- 1 Inserire il CD-ROM di M-crew in dotazione nell'unità CD-ROM del computer.
- 2 Fare doppio clic sull'icona  (InstallDlg.exe). Appare la finestra di installazione.
- 3 Fare clic su "Setting up M-crew" nella finestra di installazione. Il programma di installazione si avvia.

Nota

È necessario Windows Installer per installare M-crew. Se Windows Installer non è installato sul computer, appare la seguente finestra. In questo caso, fare clic su "Restart" per riavviare il computer. Non rimuovere il CD-ROM quando si riavvia il computer.



- 4 Fare clic su "Next".

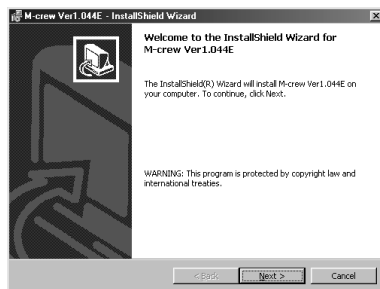

5 Selezionare una delle opzioni di installazione e poi fare clic su “Next”.

Complete: Sono installati tutti i file M-crew sul CD-ROM. Questa opzione now permette di specificare la cartella di installazione dei file di M-crew. (Normalmente i file sono installati nella cartella “C:\Program Files\M_crew”.)

Custom: Si può specificare la cartella di installazione dei file di M-crew.

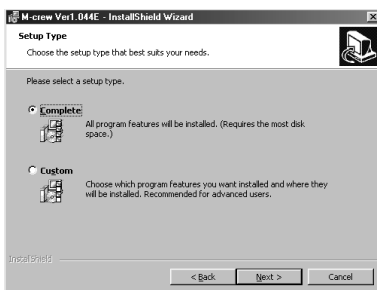

6 Se si è selezionato “Complete” al punto 5, fare clic su “Install”. L’installazione inizia.



Se si è selezionato “Custom” al punto 5, fare clic su “Next”.
Si può specificare la cartella in cui saranno installati i file.

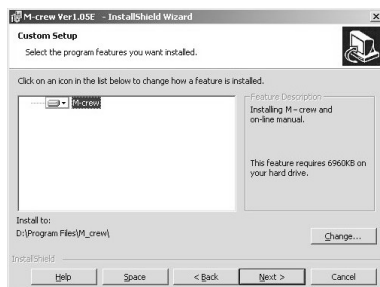

7 Quando appare la finestra di dialogo che indica il completamento dell’installazione, fare clic su “Finish”.

Prima di lanciare M-crew

Aprire il file “Readme” e leggerlo.

Per aprire il file “Readme”, andare al menu Start e selezionare “Programs” e “M-crew”, poi fare clic su “Readme”.

Nota

Una cartella viene creata come risultato dell’installazione. Questa cartella è usata dal software. Non cancellare, spostare o cambiare il suo contenuto.

Installazione di PictureGear Label Maker

Tenere presente che quando si installa PictureGear Label Maker, un’eventuale versione più vecchia di PictureGear Label Maker che è presente sul computer sarà sovrascritta dalla nuova versione.

- 1** Fare clic su “Setting up PictureGear Label Maker” nella finestra di installazione (fare riferimento al punto 2 a pagina 22).
- 2** Seguire le istruzioni che appaiono per installare l’applicazione.

Installazione di Acrobat Reader 4.05

Si deve installare Acrobat Reader 4.05 sul computer per poter aprire il manuale in linea. Dopo aver riavviato il computer e aver installato PictureGear Label Maker e riavviato il computer, aprire di nuovo la finestra di installazione (fare riferimento al punto 2 a pagina 22).

- 1** Fare clic su “Setting up Acrobat Reader 4.05 (English)” nella finestra di installazione.
Appare la finestra “Acrobat Reader 4.05 Set up”.
Leggere con attenzione il contenuto che viene visualizzato nella finestra.

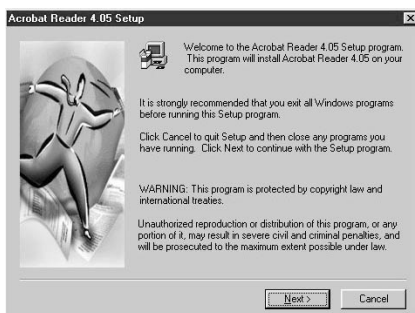

Se non si desidera installare Acrobat Reader 4.05, fare clic su “Cancel”.

Nota

Se si ha già Adobe Acrobat Reader 3.0 installato nel computer, appare “Warning”. Se ciò dovesse accadere, disinstallare Adobe Acrobat Reader 3.0 e riavviare il computer. “Warning” non apparirà, e sarà possibile proseguire con l’installazione.

- 2** Seguire le istruzioni che appaiono per installare il software. Dopo aver completato l’installazione, fare clic su “EXIT” e rimuovere il CD-ROM.

Disinstallazione del software

Se non serve più M-crew, PictureGear Label Maker o Acrobat Reader 4.05, disinstallare i programmi come descritto di seguito:

- 1** Aprire il Control Panel.
Nel menu start, puntare su “Settings” e quindi fare clic su “Control Panel”.
- 2** Fare doppio clic sull'icona “Add/Remove Programs”.
Appare la finestra “Add/Remove Programs Properties”.
- 3** Selezionare e fare clic su “M-crew”, su “PictureGear Label Maker 4.1” o su “Acrobat Reader 4.0” nella lista dei programmi.
- 4** Fare clic su “Add/Remove”.
Il disinstallatore si attiva e il software selezionato al punto 3 viene cancellato automaticamente.

Note

- Dopo la disinstallazione di M-crew, le cartelle “Database” e “Jacket” create sotto la cartella M-crew (normalmente C:\Program Files\M_crew) e i loro file rimangono sul disco rigido. Cancellarle manualmente se non sono più necessarie.
- Quando si disinstalla PictureGear Label Maker, il PictureGear Label Maker installato tramite M-crew viene cancellato, ed anche qualsiasi altra copia di PictureGear Label Maker presente sul computer.
- Quando si disinstalla il PictureGear Label Maker installato tramite M-crew, la funzione di stampa di etichette in PictureGear cessa di funzionare. Se ciò dovesse accadere, disinstallare PictureGear, e quindi installare di nuovo PictureGear.

Lancio del software

Lancio del software

- ➔ Nel menu start, puntare su “Programs” e “M-crew”, e quindi fare clic su “M-crew”.

Il software si avvia e appare la barra principale di M-crew.

La barra sottostante viene visualizzata immediatamente dopo che M-crew è stato lanciato (in questo esempio, “CD” viene selezionato come funzione stereo del sistema (componente)).



Nota

Durante una registrazione di MD, una finestra di dialogo appare invitando a interrompere la registrazione o a lanciare M-crew.

Uscita dal software

- 1** Fare clic su  sulla barra principale.
Appare una finestra di dialogo per l'uscita dal software.
- 2** Fare clic su “Do not shut off power”
M-crew si chiude.
Se si desidera spegnere anche il componente stereo di sistema, fare clic su “Shut off power”.

Uso del manuale in linea

Affinché sia possibile usare il manuale in linea, sol computer deve essere installato Acrobat Reader 4.05 (fornito da Adobe Systems Incorporated). Se non lo fosse, eseguire il procedimento descritto in “Installazione di Acrobat Reader 4.05” (a pagina 25).

➔ Per aprire il manuale in linea, andare al menu start, puntare su “Programs” e “M-crew”, quindi fare clic su “M-crew On-line manual”.



La pagina di copertina appare sul display.

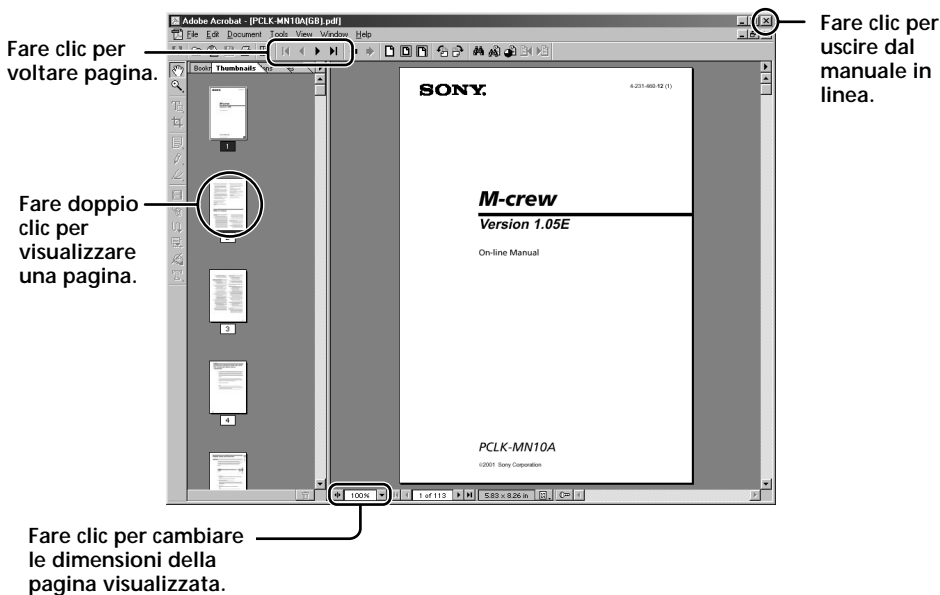

Uso della guida (Help)

Nota

La guida (Help) è fornita soltanto in inglese.

Le istruzioni per l'uso in altre lingue si trovano nel manuale in linea.



Apertura dell'indice della guida

Fare clic sul pulsante Help sulla barra principale. Appare l'indice di M-crew.

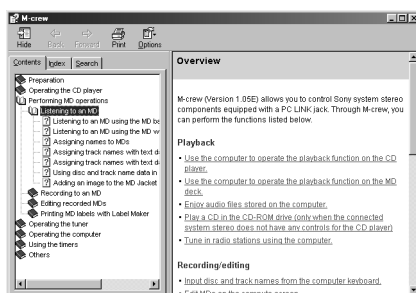

Fare clic per aprire la guida.



- Fare doppio clic su  per visualizzare i titoli delle voci che esso contiene.
- Fare doppio clic su  per visualizzare una spiegazione della voce.
- Fare clic su una voce sottolineata in una spiegazione per visualizzare una spiegazione correlata in un'altra pagina.

Ricerca mediante parola chiave

- 1 Fare clic sulla scheda "Index" nella finestra di dialogo di ricerca argomenti sopra indicata.
- 2 Inserire una parola o espressione che si vuole cercare o selezionare la parola chiave scorrendo la lista delle parole chiave.
- 3 Fare clic su "Display".
Un argomento che contiene la parola chiave selezionata appare nel riquadro destro della finestra di dialogo.
Se appare la finestra di dialogo "Topics Found", selezionare l'argomento appropriato e fare clic su "Display".

Per trovare argomenti con una certa parola o espressione

- 1 Fare clic sulla scheda "Search" della finestra di dialogo di ricerca argomenti sopra indicata.
- 2 Inserire una parola o un'espressione correlata all'argomento desiderato e quindi fare clic su "List Topics". Gli argomenti trovati appaiono nel riquadro di elenco "Select Topics to display:".
- 3 Selezionare la voce appropriata e fare clic su "Display".
Un argomento corrispondente alla voce selezionata appare nel riquadro destro della finestra di dialogo.

Soluzione di problemi

Se si incontra una delle seguenti difficoltà durante l'uso di questo software, usare questa guida alla soluzione di problemi per risolvere il problema.

Se il problema persiste, rivolgersi ad un rivenditore Sony.

Fare riferimento anche al manuale del computer, e al file "Readme.txt" installato sul disco rigido con il software.

Problema	Causa/Rimedio
Appare il messaggio "The PCLK-MN10 does not respond. Please check the connections".	<p>Il connettore USB sull'adattatore di collegamento a personal computer non è collegato correttamente alla porta USB sul computer.</p> <ul style="list-style-type: none">→ Controllare il collegamento del connettore USB.→ Provare a scollegare il cavo USB dall'adattatore di collegamento a personal computer e dal computer, e quindi ricollegarlo. <p>Il connettore PC LINK sull'adattatore di collegamento a personal computer non è collegato correttamente al componente stereo di sistema.</p> <ul style="list-style-type: none">→ Controllare il collegamento del connettore PC LINK.→ Controllare che il cavo di alimentazione CA del componente stereo di sistema sia collegato ad una presa di corrente alternata.
Nessuna risposta dello schermo o errore di visualizzazione	<ul style="list-style-type: none">→ Spegnerne il componente stereo di sistema e riaccenderlo, e quindi riavviare M-crew.→ Provare a scollegare il cavo USB dall'adattatore di collegamento a personal computer e dal computer, e quindi ricollegarlo.→ Lanciare un'altra applicazione frequentemente usata e verificare che il computer funzioni correttamente.→ Dopo aver disinstallato il software (pagina 26), provare a reinstallarlo (pagina 22).
Non è possibile eseguire l'introduzione del testo, la registrazione, il montaggio, ecc.	<p>La linguetta di protezione del disco potrebbe trovarsi nella posizione di protezione da scrittura.</p> <ul style="list-style-type: none">→ Spostare la linguetta in modo da rendere possibile la registrazione. <p>L'MD potrebbe essere un MD commerciale soltanto per la riproduzione (un MD con piste preregistrate).</p> <ul style="list-style-type: none">→ L'introduzione del testo, la registrazione, il montaggio, ecc. non sono possibili su MD commerciali soltanto per la riproduzione.

Problema	Causa/Rimedio
Il componente stereo di sistema non risponde.	<ul style="list-style-type: none"> → Controllare che i collegamenti siano stati eseguiti correttamente (pagina 7). → Scollegare i cavi di collegamento e quindi ricollegarli. → Provare a scollegare il cavo USB dall'adattatore di collegamento a personal computer e dal computer, e quindi ricollegarlo.
Il nome visualizzato dell'MD o del CD non corrisponde al contenuto del disco.	<ul style="list-style-type: none"> → Fare clic sul pulsante di ricarica (pagine 11 e 15 del manuale in linea). → Riavviare M-crew. Se il problema persiste, potrebbe significare che i dati nella biblioteca dischi sono alterati. Introdurre di nuovo i nomi.
I segnali acustici del sistema (suoneria di avvertenza/avviso di arrivo posta) non sono udibili.	<ul style="list-style-type: none"> → I segnali acustici del sistema sono stati predisposti per non suonare durante il lancio di M-crew, o l'impostazione potrebbe essere stata cambiata in OFF quando M-crew è stato chiuso in maniera anormale. Per ripristinare i segnali acustici, lanciare di nuovo M-crew e quindi uscire dal programma normalmente. Oppure, fare doppio clic sul file di backup (da reg0.reg a reg3.reg) nella cartella di M-crew e seguire le istruzioni per predisporre nuovamente il programma.

Caratteristiche tecniche di CAV-MN10

Descrizione	Adattatore per collegare dispositivi esterni ad un computer
Frequenza di campionamento	44,1 kHz
Terminale USB	Serie B, modo alimentazione bus (conforme a USB Version 1.1) * Collegare questo terminale direttamente al computer con il cavo USB in dotazione.
DIGITAL OUT	Presa a connettore ottico quadrato con lunghezza d'onda di emissione ottica di 660 nm
ANALOG OUT	Minipresa stereo con livello di uscita di 0,63 Vrms e impedenza di carico di 10 kΩ o più
Dimensioni esterne massime	96 × 26 × 106 mm (L × A × P) (escluse parti sporgenti)
Peso	Circa 140 g

- A reprodução parcial ou integral do conteúdo deste programa e manual de instruções ou o empréstimo deste software a terceiros sem a permissão expressa do proprietário dos direitos de autor são estritamente proibidos pelas leis dos direitos de autor.
- A Sony não pode ser considerada de nenhuma forma responsável por perdas monetárias, lucros cessantes ou reivindicações de terceiros decorrentes da utilização deste programa.
- Se existir qualquer defeito de fabricação, a responsabilidade da Sony deverá estar limitada unicamente à substituição do produto defeituoso.
- Este programa é aprovado somente para uso com o equipamento especificado.
- A Sony reserva-se o direito de alterar as especificações do programa sem notificação prévia.

Programa © 1997-2001 Sony

Corporation

Documentação © 2001 Sony Corporation

© 2001 Sony Corporation Todos os direitos reservados.

- M-crew, PictureGear e VAIO são marcas registadas de Sony Corporation.
- Microsoft, MS-DOS e Windows são marcas registadas de Microsoft Corporation.
- IBM e PC/AT são marcas registadas de International Business Machines Corporation.
- Macintosh é marca registada de Apple Computer Inc.
- Adobe® e Adobe® Acrobat® Reader são marcas registadas de Adobe Systems Incorporated.
- Outros nomes de empresas e produtos são marcas comerciais ou marcas registadas das respectivas companhias.

Índice

Instruções preliminares

Descrição geral	4
Requerimentos do sistema	5

Preparativos

Verificação dos itens fornecidos	6
--	---

Ligações	7
----------------	---

Procedimento de configuração do sistema de seu computador	9
---	---

Instalação do software	22
------------------------------	----

Instalação do M-crew	22
----------------------------	----

Instalação do PictureGear Label Maker	24
--	----

Instalação do Acrobat Reader 4.05	25
--	----

Desinstalação do software	26
---------------------------------	----

Accionamento do software	27
--------------------------------	----

Modo de iniciar o software	27
----------------------------------	----

Encerramento do software	27
--------------------------------	----

Informações adicionais

Utilização do Manual On-line	28
------------------------------------	----

Utilização do Help	29
--------------------------	----

Guia de soluções	30
------------------------	----

Especificações do CAV-MN10	31
----------------------------------	----

Sobre este manual

Este manual explica o modo de instalar o software M-crew e também o modo de usar o manual on-line e o Help (auxílio).

Para ter acesso a informações mais recentes, consulte o ficheiro "Readme.txt", no CD-ROM fornecido.

Descrição geral

O M-crew (versão 1.05E) possibilita o controlo de componentes de sistema estéreo Sony equipados com uma tomada PC LINK. Com o M-crew, é possível executar as funções descritas abaixo.

Reprodução

- Usar o computador para operar as funções de reprodução em decks de CDs e MDs.
- Ouvir ficheiros de áudio armazenados no computador.
- Tocar CDs no drive de CD-ROM (somente quando o sistema estéreo conectado não tiver controlos para o leitor de CDs)
- Sintonizar estações de rádio usando o computador.

Gravação/edição

- Atribuir nomes a discos e faixas com o teclado do computador.
- Editar MDs através do ecrã do computador.
- Gravar um CD em um MD por meio de simples operações de arrastar e largar.
- Gravar facilmente áudio do rádio em um MD.

Outras operações

- Criar meios de armazenamento virtuais para a administração de ficheiros de áudio.
- Manter um registo de faixas reproduzidas e gravadas em uma discoteca.
- Ter acesso a sites na Internet relacionados durante a audição de faixas.
- Ter acesso a sites na Internet relacionados durante a audição de programas de rádio.
- Programar temporizadores de reprodução e gravação.
- Imprimir etiquetas de MDs.

Notas

- Neste manual, a expressão “componente de sistema estéreo” refere-se especificamente a sistemas de componentes estéreo (que incorporem decks de CDs e MDs) e decks de MDs discretos que suportam conexões de PC-LINK.
- As funções do M-crew disponíveis em seu computador dependerão dos componentes de sistema estéreo conectados a seu computador.
- É possível usar este software para operar somente componentes de sistema estéreo conectados diretamente ao computador.

Requerimentos do sistema

Os seguintes hardwares e softwares são necessários para a utilização do programa M-crew (versão 1.05E).

- Computador IBM PC/AT ou compatível (este software não funciona em Apple Macintosh.)
- CPU*1: Intel Pentium II 233 MHz/Celeron 300A ou superior
- Placa de vídeo e driver de exibição: VGA (800 × 600 pixels), 65.536 cores ou mais exibíveis.
- Espaço no disco rígido: 20 MB*2 ou mais (para instalar o M-crew e o Manual On-line.)
- Drive de CD-ROM*3
- Porta USB: 1 ou mais
- Sistema operativo: Windows 98/Windows 98SE/Windows 2000/Windows Me (Este software não funciona com Microsoft Windows 3.1, Windows 95 ou Windows NT.)
- Media Player: Windows Media Player (Para usar o software M-crew, é preciso instalar primeiro em seu computador o Windows Media Player - versão 6.4 ou superior.)
- Monitor de vídeo: VGA (800 × 600 pixels), 65.536 cores ou mais exibíveis.

*1 O funcionamento do M-crew não é garantido em alguns computadores com chips de CPU compatíveis com Pentium, como o AMD K6 (por ex., falhas de som podem ocorrer durante a reprodução de ficheiros de áudio).

*2 Um espaço adicional de 15 MB no disco rígido é necessário para instalar o PictureGear Label Maker.

*3 Se o drive de CD-ROM estiver ligado ao computador através de um controlador SCSI (incluindo cartão do tipo PCMCIA), será possível instalar o software M-crew, mas não será possível reproduzir um CD de áudio com o drive de CD-ROM.

Nota

O conector PC LINK não é compatível com o conector CONTROL A 1 ou A 1 II, ou CONTROL I. Se seu sistema estéreo tiver um conector CONTROL A 1 ou A 1 II, será necessário usar o kit de conexão a PC PCLK-MD2 (não fornecido).

Verificação dos itens fornecidos

Certifique-se de ter recebido com o M-crew todos os itens seguintes. Se algo estiver faltando, entre em contacto com a loja em que adquiriu esta unidade ou com o revendedor Sony de sua região.

- Adaptador para conexão ao PC CAV-MN10 (1)

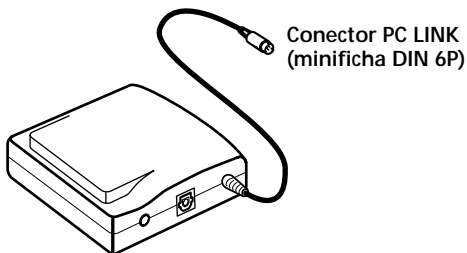

Nota

A denominação do modelo, "PCLK-MN10", está impressa no adaptador.

- Cabo USB (1)

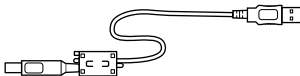

- Cabo de conexão óptico-digital (1)
- CD-ROM do M-Crew (1)
- Instruções de uso (1)
- Cartão de garantia (1)

Ligações

Conexão de seu computador pessoal a um componente de sistema estéreo

Use o adaptador para conexão ao PC, o cabo USB e o cabo de conexão óptico-digital, fornecidos, para conectar seu computador com um componente de sistema estéreo. O diagrama abaixo mostra um exemplo de ligação do MDS-PC3 a um computador.

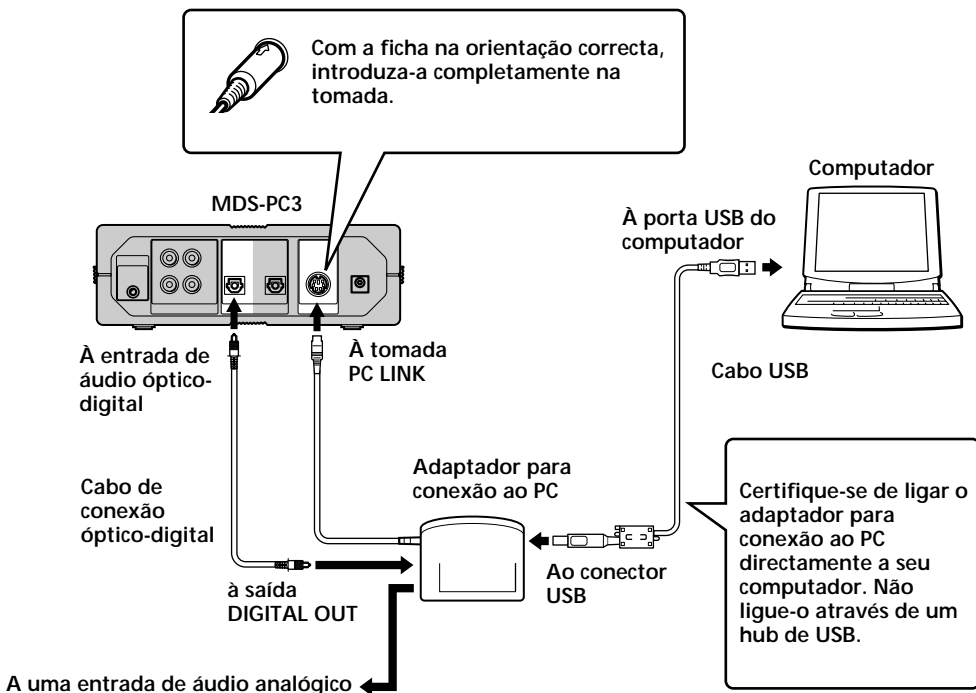

Notas

- Certifique-se de que as fichas estejam em direcção recta ao introduzi-las. Uma inserção inclinada pode danificar componentes do conector.
- Ligue o conector USB directamente à porta USB do computador com o cabo USB fornecido. Se ligar as duas unidades através de um hub de USB, talvez o computador não possa controlar o componente de sistema conectado ou o som não seja reproduzido correctamente.

-
- Se ligar a saída DIGITAL OUT do adaptador para conexão ao PC fornecido à entrada de áudio óptico-digital de um componente de sistema estéreo com o cabo de conexão óptico-digital fornecido (dotado de conector quadrangular), será possível ouvir, no próprio componente de sistema estéreo, ficheiros de áudios armazenados no disco rígido de seu computador ou CDs reproduzidos no drive de CD-ROM de seu computador. Veja detalhes sobre a conexão nas instruções de uso fornecidas com o componente de sistema estéreo.
 - Por meio da ligação de um sistema de colunas activas à saída ANALOG OUT (minisoquete estéreo) do adaptador para conexão ao PC fornecido usando-se um cabo de conexão de áudio (não fornecido), é possível ouvir o áudio de seu computador através do sistema de colunas activas. Entretanto, não ligue esta saída à entrada analógica de um componente de sistema estéreo. Há risco de geração de ruído em razão de incompatibilidade entre os componentes.

Procedimento de configuração do sistema de seu computador

O procedimento seguinte é para Windows 98/98SE. Algumas partes do procedimento podem diferir, dependendo do sistema operativo em que se esteja a instalar o driver. Para Windows 2000, veja a página 15; para Windows Me, a página 17.

Configuração para Windows 98/98SE

1 Instalação do driver de USB

Inicie Windows e feche qualquer aplicativo que esteja activo.

- 1 Faça as ligações do sistema (página 7).
Aparece o “Add New Hardware Wizard” (assistente - acrescentar novo hardware).

Nota

Talvez seja necessário instalar três ou mais drivers para certos dispositivos antes da instalação do driver específico do PCLK-MN10. O nome de cada dispositivo para o qual um driver deve ser instalado aparecerá na caixa de diálogo.



Um driver deve ser instalado para este dispositivo

➔ Instalação do driver standard fornecido com Windows para outro dispositivo além do PCLK-MN10A

Quando solicitado a tal, clique em “Next” (seguinte) e em seguida seleccione a opção “Search for the best driver for your device. (Recommended)” (procurar o melhor driver para seu dispositivo - recomendado). Siga então as instruções exibidas pelo wizard (assistente). Certifique-se de ter à mão o CD-ROM do Windows 98/98SE contendo o driver necessário.

- ➔ **Instalação do driver específico do PCLK-MN10**
Quando aparecer a caixa de diálogo “PCLK-MN10”, clique em “Next” e introduza o CD-ROM do M-crew no drive de CD-ROM.



- 2** Seleccione “Search for the best driver for your device. (Recommended)” e clique em “Next”.
Aparece uma caixa de diálogo para a escolha do local de procura.
- 3** Clique em “Specify a location:” (especificar uma localização:) e digite “D : \Driver”.



Nota

A denominação do drive (“D:”, no passo 3) depende da configuração de seu computador.

Digite a denominação do drive de CD-ROM de seu computador.

Se não souber a denominação do drive, clique em “Browse” (pesquisar) depois de seleccionar “Specify a location:”. Aparecerá a janela seguinte.

Faça um duplo clique em “M_crew”, sob My Computer (meu computador), e em seguida seleccione “Driver” e clique em “OK”.

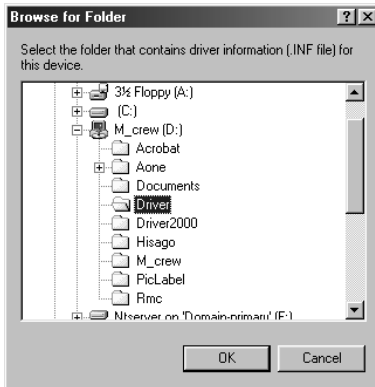

4 Clique em “Next”.

Aparece uma caixa de diálogo indicando que a cópia dos ficheiros foi concluída.

Nota

Durante a instalação do driver de USB, poderá aparecer a caixa de diálogo seguinte. Se aparecer, clique em “OK” e prossiga ao passo seguinte.



5 Clique em “Finish” (concluir).

A instalação está completa.

2 Verificação do estado do dispositivo instalado

Certifique-se de verificar o estado do dispositivo instalado após a instalação.

- 1 Abra o Control Panel (painel de controlo).
No menu Start (iniciar), aponte o rato para “Settings” (configurações) e clique em “Control Panel”.
- 2 Faça um duplo clique no ícone System (sistema).
Aparece a caixa de diálogo “System Properties” (propriedades do sistema).
- 3 Clique no tab “Device Manager”.
Certifique-se de que os seguintes itens estejam relacionados na janela “Device Manager”.
 - “SONY LINK KIT”, sob “SONY PCLK USB Driver”
 - “USB Audio Device”, sob “Sound, video and game controllers”
 - “USB Human Interface Device”, sob “Human Interface Devices”
 - “USB Composite Device” e “Generic USB Hub”, sob “Universal Serial Bus controllers”

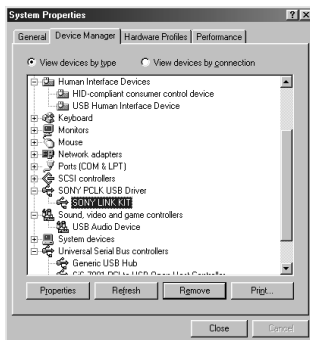

- 4 Clique em “OK” para fechar a caixa de diálogo “System Properties”.

3 Ajuste dos parâmetros de multimédia em seu computador

É necessário ajustar os parâmetros de multimédia em seu computador antes de poder ouvir, no componente de sistema estéreo conectado a seu computador, o áudio de um CD reproduzido no drive de CD-ROM de seu computador ou ficheiros MIDI armazenados no disco rígido de seu computador.

- 1** Abra o Control Panel (painel de controlo).
No menu Start (iniciar), aponte o rato para “Settings” (configurações) e clique em “Control Panel”.
- 2** Faça um duplo clique no ícone Multimedia (multimédia).
Aparece a caixa de diálogo “Multimedia Properties” (propriedades de multimédia).
- 3** Clique no tab “Audio”, e então seleccione “USB Audio Device” em “Preferred device” (dispositivo preferido): na caixa de grupo “Playback” (reprodução).



- 4 Clique no tab “CD Music” e selecione a opção “Enable digital CD audio for this CD-ROM device” (habilite áudio de CD digital para este dispositivo de CD-ROM).

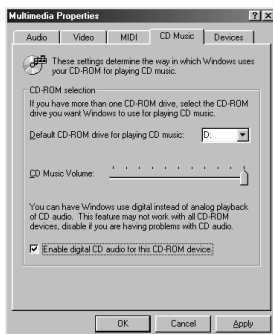

Nota

Dependendo da versão de Windows 98 (especificamente da “First Edition” – edição original), este item poderá aparecer indefinida e ser assim inacessível. Neste caso, reinicie seu computador.

- 5 Clique no tab “MIDI” e clique em “Microsoft GS Wavetable SW Synth”.

Nota

Se “Microsoft GS Wavetable SW Synth” não aparecer, reinicie seu computador.

- 6 Clique em “OK” para fechar a caixa de diálogo “Multimedia Properties”.
Prossiga para “Instalação do software”, na página 22.

Configuração para Windows 2000

Nota

Certifique-se de entrar no sistema através da conta do administrador para instalar e configurar um dispositivo.

1 Instalação do driver de USB

Inicie Windows e feche qualquer aplicativo que esteja activo.

- 1 Faça as ligações do sistema (página 7).
Aparece o “Add New Hardware Wizard” (assistente - acrescentar novo hardware).
- 2 Clique em “Next” (seguinte).

Nota

Talvez seja necessário instalar três ou mais drivers para certos dispositivos antes da instalação do driver específico do PCLK-MN10. O nome de cada dispositivo para o qual um driver deve ser instalado aparecerá na caixa de diálogo.

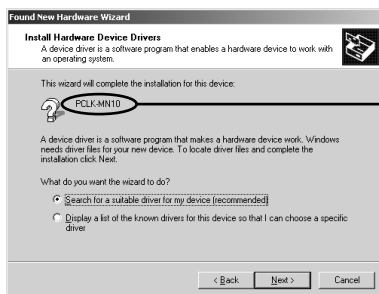

Um driver deve ser instalado para este dispositivo

➔ Instalação do driver standard fornecido com Windows para outro dispositivo além do PCLK-MN10

Quando solicitado a tal, clique em “Next” (seguinte) e em seguida seleccione a opção “Search for the best driver for your device. (Recommended)” (procurar o melhor driver para seu dispositivo - recomendado). Então, siga as instruções do wizard (assistente). Certifique-se de preparar o CD-ROM do Windows 2000 para a instalação dos drivers.

➔ Instalação do driver específico do PCLK-MN10

Quando aparecer a caixa de diálogo “PCLK-MN10”, clique em “Next” e introduza o CD-ROM do M-crew no drive de CD-ROM.

- 3** Seleccione “Search for a suitable driver for my device (Recommended)” e clique em “Next”.
Aparece uma caixa de diálogo para a escolha do local de procura.

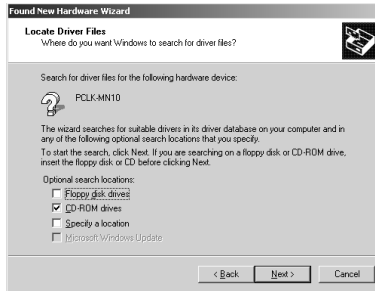

- 4** Clique somente em “CD-ROM drives” (drives de CD-ROM) e clique em “Next”.
Aparece uma caixa de diálogo para a procura do ficheiro do driver.
- 5** Verifique o resultado da procura e clique em “Next”.
Aparece uma caixa de diálogo indicando que a cópia dos ficheiros foi concluída.
- 6** Clique em “Finish” (concluir).
A instalação está completa.
Prossiga para “[2] Verificação do estado do dispositivo instalado”, na página 19, e em seguida para “[3] Ajuste dos parâmetros de multimédia em seu computador”, na página 20.

Configuração para Windows Me

1 Instalação do driver de USB

Inicie Windows e feche qualquer aplicativo que esteja activo.

- 1 Faça as ligações do sistema (página 7).
Aparece o “Add New Hardware Wizard” (assistente - acrescentar novo hardware).

Nota

Talvez seja necessário instalar três ou mais drivers para certos dispositivos antes da instalação do driver específico do PCLK-MN10. O nome de cada dispositivo para o qual um driver deve ser instalado aparecerá na caixa de diálogo.



Um driver deve ser instalado para este dispositivo

➔ Instalação do driver standard fornecido com Windows para outro dispositivo além do PCLK-MN10

Quando solicitado a tal, clique em “Next” (seguinte) e em seguida seleccione a opção “Search for the best driver for your device. (Recommended)” (procurar o melhor driver para seu dispositivo - recomendado). Então, siga as instruções do wizard (assistente). Certifique-se de ter à mão o CD-ROM do Windows Me contendo o driver necessário.

➔ Instalação do driver específico do PCLK-MN10

Quando “PCLK-MN10” aparecer na caixa de diálogo, prossiga ao passo 2 depois de introduzir o CD-ROM do M-crew no drive de CD-ROM.

- 2 Seleccione a opção “Specify the location of the driver (Advanced)” (especificar a localização do driver - avançado) e clique então em “Next” (seguinte). Aparece uma caixa de diálogo para a escolha do local de procura.



- 3 Depois de seleccionar a opção “Search for the best driver for your device (Recommended)” (procurar o melhor driver para seu dispositivo - recomendado), seleccione a opção “Specify a location” (especificar uma localização) e digite “D:\Driver”. Se “Removable Media (Floppy, CD-ROM...)” - armazenamento amovível (disquete, CD-ROM...) - estiver seleccionado, clique no quadrinho de opção para desfazer a selecção.

Nota

A denominação do drive (“D:”, no passo 3) depende da configuração de seu computador.

Digite a denominação do drive de CD-ROM de seu computador.

Se não souber a denominação do drive, clique em “Browse” (pesquisar) depois de seleccionar “Specify a location.” (especificar uma localização).

Aparecerá a janela seguinte. Faça um duplo clique em “M_crew”, sob My Computer (meu computador), e em seguida seleccione “Driver” e clique em “OK”.

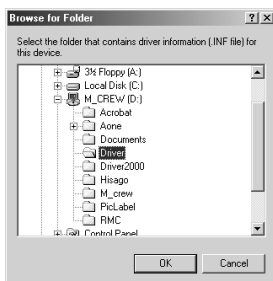

- 4 Clique em “Next”.
Aparece uma caixa de diálogo para a procura do ficheiro do driver.
- 5 Clique em “Next”.
Aparece uma caixa de diálogo indicando que a cópia dos ficheiros foi concluída.
- 6 Clique em “Finish” (concluir).
A instalação está completa.

2 Verificação do estado do dispositivo instalado (para Windows 2000/ Windows Me)

Certifique-se de verificar o estado do dispositivo instalado depois de concluir a instalação do driver.

- 1 Abra o Control Panel (painel de controlo).
No menu Start (iniciar), apnote o rato para “Settings” (configurações) e clique em “Control Panel”.
- 2 Faça um duplo clique no ícone “System” (sistema).
Aparece a caixa de diálogo “System Properties” (propriedades do sistema).

Nota

Se não puder encontrar o ícone “System”, clique em “View all Control Panel options” - visualizar todas as opções do painel de controlo - (no caso de Windows Me).

- 3 (Somente para Windows 2000) Clique no tab “Hardware”.
- 4 Clique no tab “Device Manager” - gerenciador de dispositivos - (no caso de Windows 2000, clique no botão “Device Manager”).
Certifique-se de que os itens seguintes estejam listados na janela “Device Manager”.
 - “SONY LINK KIT”, sob “SONY PCLK USB Driver”
 - “USB Audio Device”, sob “Sound, video and game controllers” (controlador sonoro, visual e de jogos)
 - “USB Human Interface Device” (dispositivo de interface humana USB), sob “Human Interface Devices” (dispositivos de interface humana)
 - “USB Composite Device” (dispositivo composto por USB) e “Generic USB Hub” (hub genérico de USB), sob “Universal Serial Bus controllers” (controlador de Universal Serial Bus)

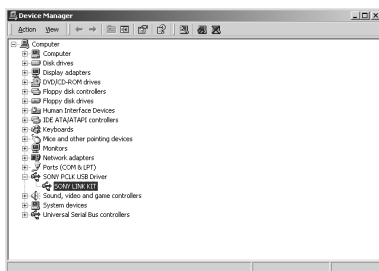

Exemplo: Janela do Windows 2000

Nota (somente para Windows Me)

Dependendo da configuração de seu computador, poderá aparecer a indicação  diante do dispositivo listado. Entretanto, esta condição não afectará a operação do sistema (computador ou componente de sistema estéreo).

- 5 Clique em “OK” para fechar a caixa de diálogo “System Properties”.

3 Ajuste dos parâmetros de multimédia em seu computador (para Windows 2000/Windows Me)

É necessário ajustar os parâmetros de multimédia em seu computador antes de poder ouvir, no componente de sistema estéreo conectado a seu computador, o áudio de um CD reproduzido no drive de CD-ROM de seu computador ou ficheiros MIDI armazenados no disco rígido de seu computador.

- 1 Abra o Control Panel (painel de controlo).
No menu Start (iniciar), apnote o rato para “Settings” (configurações) e clique em “Control Panel”.
- 2 Faça um duplo clique no ícone Sounds and Multimedia (sons multimédia).
Aparece a caixa de diálogo “Sounds and Multimedia Properties” (propriedades de sons multimédia).

Nota

Se não puder encontrar o ícone “Sounds and Multimedia”, clique em “View all Control Panel options” – visualizar todas as opções do painel de controlo – (no caso de Windows Me).

- 3 Clique no tab “Audio” e seleccione “USB Audio Device” e “Microsoft GS Wavetable SW Synth” para o respectivo “Preferred device:” (dispositivo preferido:) das caixas de grupo “Sound Playback” (reprodução de som) e “MIDI Music Playback” (reprodução de música MIDI).



- 4 Clique em “OK” para fechar a caixa de diálogo “Sounds and Multimedia Properties”.

Instalação do drive de CD-ROM

- 1** Abra o Control Panel (painel de controlo).
No menu Start (iniciar), apnote o rato para “Settings” (configurações) e clique em “Control Panel”.
- 2** Faça um duplo clique no ícone System (sistema).
Aparece a caixa de diálogo “System Properties” (propriedades do sistema).
- 3** (Somente para Windows 2000) Clique no tab “Hardware”.
- 4** Clique no tab “Device Manager” (gerenciador de dispositivos) – (no caso de Windows 2000, clique no botão “Device Manager”).
Aparece a caixa de diálogo “Device Manager”.
- 5** Faça um duplo clique em “CDROM”. (No caso de Windows 2000, faça um duplo clique em “DVD/CD-ROM drive” – drive de DVD/CD-ROM)
- 6** Seleccione o drive de CD-ROM que deseja usar sob “CDROM” e clique então no botão “Properties” – propriedades – (no caso de Windows 2000, faça um duplo clique no drive de CD-ROM sob “DVD/CD-ROM drive” – drive de DVD/CD-ROM).
Aparece a caixa de diálogo “System Properties” do drive de CD-ROM seleccionado.

Nota

Se necessário, pode-se seleccionar dois ou mais drives de CD-ROM neste procedimento, desde que os drives estejam ligados a seu computador.

- 7** Clique no tab “Properties”.
- 8** Clique em “Enable digital CD audio for this CD-ROM device” (habilitar o áudio digital de CD para este dispositivo de CD-ROM) e em seguida clique em “OK”.
Fecha-se a caixa de diálogo “System Properties”, do CD-ROM drive seleccionado.
(Somente no caso de Windows 2000) Clique em  para fechar a caixa de diálogo “Device Manager”.
- 9** Clique em “OK” para fechar a caixa de diálogo “System Properties”.
Prossiga para “Instalação do software”, na página 22.

Instalação do software

Use este procedimento para instalar o software M-crew no disco rígido de seu computador. Certifique-se de iniciar Windows com antecedência.

Instalação do M-crew

- 1** Introduza o CD-ROM do M-crew fornecido no drive de CD-ROM de seu computador.
- 2** Faça um duplo clique no ícone  (InstallDlg.exe). Aparece a janela de instalação.
- 3** Clique em “Setting up M-crew” (instalação do M-crew), na janela de instalação.
O programa de instalação inicia-se.

Nota

O Windows Installer (programa instalador em Windows) é necessário para a instalação do M-crew. Se o Windows Installer não estiver instalado em seu computador, aparecerá a janela seguinte. Se a janela aparecer, clique em “Restart” (reiniciar) para reiniciar o computador. Quando reiniciar seu computador, não remova o CD-ROM.



- 4** Clique em “Next” (seguinte).

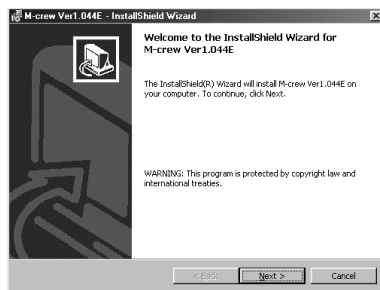

- 5** Seleccione uma das opções dos tipos de instalação e então clique em “Next” (seguinte).
- Complete:** Todos os ficheiros M_crew do CD-ROM são instalados. Esta opção não permite especificar a pasta em que os ficheiros do M-crew são instalados. (Normalmente os ficheiros são instalados a pasta “C:\Program Files\M_crew”.)
- Custom:** É possível especificar a pasta em que os ficheiros do M-crew são instalados.

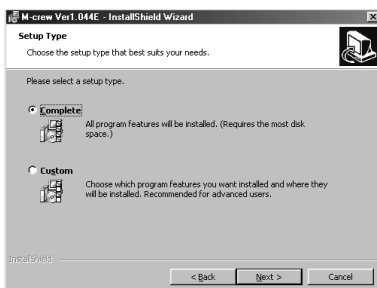

- 6** Se tiver seleccionado “Complete” no passo 5, clique em “Install” (instalar).
Inicia-se a instalação.



Se tiver seleccionado “Custom” no passo 5, clique em “Next” (seguinte).

É possível especificar a pasta em que os ficheiros são instalados.

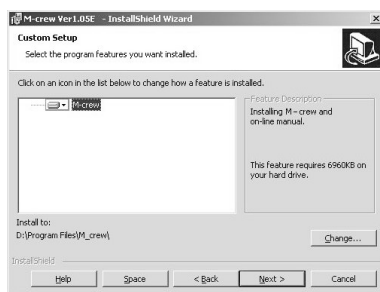

7 Quando a caixa de diálogo que indica a conclusão da instalação (assistente) aparecer, clique em “Finish” (concluir).

Antes de iniciar o M-crew

Abra o ficheiro “Readme” e o leia.

Para abrir o ficheiro “Readme”, vá ao menu Start (iniciar) e seleccione “Programs” (programas), depois “M-crew” e então clique em “Readme”.

Nota

Uma pasta é criada como resultado da instalação. Esta pasta é usada pelo software. Não a apague, não a mova nem mude seu conteúdo.

Instalação do PictureGear Label Maker

Note por favor que, ao se instalar o PictureGear Label Maker, qualquer versão anterior do PictureGear Label Maker que exista em seu computador será sobregravada pela nova versão.

1 Clique em “Setting up PictureGear Label Maker” (instalação do Label Maker) na janela Setup - instalação (veja os passos de 2, na pág. 22).

2 Siga as instruções que aparecem para instalar o aplicativo.

Instalação do Acrobat Reader 4.05

É necessário instalar o programa Acrobat Reader 4.05 em seu computador para poder abrir o Manual On-line. Depois de instalar PictureGear Label Maker e reiniciar seu computador, abra novamente a janela de “setup” - instalação - (veja o passo 2 em pág. 22).

- 1** Clique em “Setting up Acrobat Reader 4.05 (English)” (instalação do Adobe Acrobat Reader 4.05 - inglês) na janela Setup (instalação). A janela “Acrobat Reader 4.05 Setup” (instalação do Acrobat Reader 4.05) aparece.
Leia atentamente as instruções exibidas na janela.

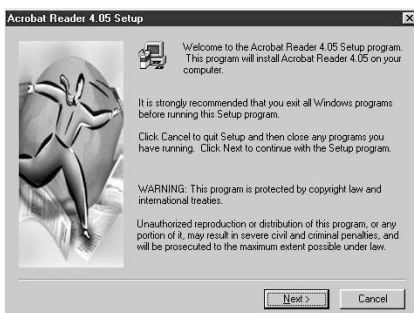

Se não desejar instalar o Acrobat Reader 4.05, clique em “Cancel” (cancelar).

Nota

Se Adobe Acrobat Reader 3.0 já estiver instalado em seu computador, aparecerá a mensagem “Warning” (advertência). Se isto acontecer, desinstale Adobe Acrobat Reader 3.0 e reinicie seu computador. A mensagem “Warning” já não aparecerá e será possível continuar a instalação.

- 2** Siga as instruções que aparecem para a instalação do software. Depois de ter concluído a instalação, clique em “EXIT” (saída) e remova o CD-ROM.

Desinstalação do software

Se não precisar mais do M-crew, do PictureGear Label Maker ou do Acrobat Reader 4.05, desinstale os programas como segue:

- 1** Abra o Control Panel (painel de controlo).
No menu Start (iniciar), apnote o rato para “Settings” (configurações) e clique em “Control Panel”.
- 2** Faça um duplo clique no ícone “Add/Remove Programs” (adicionar/remover programas).
A janela “Add/Remove Programs Properties” (propriedades de adicionar/remover programas) aparece.
- 3** Seleccione e clique em “M-crew”, “PictureGear Label Maker 4.1” ou “Acrobat Reader 4.0” na lista de programas.
- 4** Clique em “Add/Remove” (adicionar/remover).
O Uninstaller (desinstalador) é activado, e o software seleccionado no passo 3 é apagado automaticamente.

Notas

- Depois da desinstalação do M-crew, ainda permanecem no disco rígido as pastas “Database” e “Jacket”, criadas sob a pasta do M-crew (normalmente C:\Program Files\M_crew), assim como ficheiros do programa. Apague-os manualmente, se não forem mais necessários.
- Quando se desinstala o PictureGear Label Maker, é apagado o PictureGear Label Maker instalado por M-crew, assim como qualquer outra cópia do PictureGear Label Maker que exista em seu computador.
- Quando se desinstala o PictureGear Label Maker instalado por M-crew, a função de impressão de etiquetas em PictureGear deixa de funcionar. Quando isto acontecer, desinstale PictureGear e em seguida instale PictureGear novamente.

Accionamento do software

Modo de iniciar o software

- ➔ No menu Start (iniciar), apnote o rato para “Programs” (programas), “M-crew”, e então clique em “M-crew”.
O software inicia-se e aparece a barra principal do M-crew.
A barra abaixo aparece logo depois que se inicia o M-Crew (neste exemplo, “CD” está seleccionado como função do sistema estéreo - componente).



Nota

Durante gravações de MD, aparece uma caixa de diálogo perguntando se deseja parar a gravação ou iniciar o M-crew.

Encerramento do software

- 1 Clique em  na barra principal.
Aparece uma caixa de diálogo para encerrar o software.
- 2 Clique em “Do not shut off power”.
O M-crew encerra-se.
Se deseja desligar também o componente de sistema estéreo, clique em “Shut off power”.

Utilização do Manual On-line

Para a utilização do Manual On-line, o programa Acrobat Reader 4.05 (fornecido por Adobe Systems Incorporated) precisa estar instalado em seu computador. Se não estiver, execute o procedimento “Instalação do Acrobat Reader 4.05” (na pág. 25).

➔ Para abrir o manual on-line, vá ao menu Start (iniciar), aponte o rato para “Programs” (programas), depois “M-crew” e então clique em “M-crew On-line manual”.



A página inicial aparece na área de visualização.

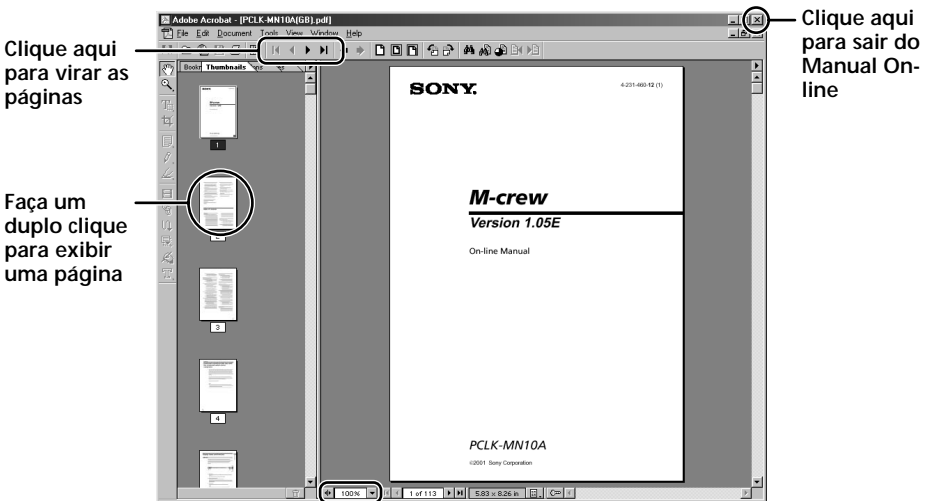

Utilização do Help

Nota

O Help (auxílio) existe somente em inglês.

Instruções de uso em outros idiomas encontram-se no Manual On-line.



Abertura do índice de Help

Clique no botão Help, na barra principal. O índice do M-crew aparecerá.

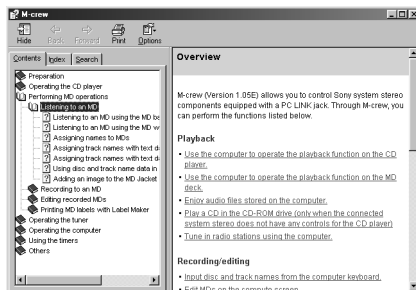

Clique aqui para abrir o Help



- Faça um duplo clique em  para exibir os subtópicos.
- Clique em  para exibir uma explicação de determinado item.
- Clique em um item sublinhado de uma explicação para exibir uma explicação relacionada em outra página.

Busca por palavras-chave

- 1 Clique no tab “Index” (índice alfabético), da caixa de diálogo de busca de tópicos acima.
- 2 Digite a palavra ou frase que deseja procurar ou selecione a palavra-chave procurando-a ao longo da lista de palavras-chave.
- 3 Clique em “Display” (exibir).

Um tópico contendo a palavra-chave seleccionada aparece no quadro da direita da caixa de diálogo.

Se a caixa de diálogo “Topics Found” (tópicos encontrados) aparecer, selecione o tópico apropriado e clique em “Display”.

Procura de tópicos com uma determinada palavra ou frase

- 1 Clique no tab “Search”, da caixa de diálogo de busca de tópicos acima.
- 2 Digite uma palavra ou frase que se relacione com o tópico desejado e então clique em “List Topics” (exibir tópicos). Os tópicos encontrados aparecem na caixa de listagem “Select Topics to display:” (seleccionar tópicos a exibir).
- 3 Selecione o item apropriado e clique em “Display”.
Um tópico correspondente ao item seleccionado aparece no quadro da direita da caixa de diálogo.

Guia de soluções

Se encontrar quaisquer das dificuldades seguintes ao utilizar este software, consulte este guia de soluções para tentar resolver o problema. Se qualquer problema persistir, consulte o revendedor Sony de sua região. Consulte igualmente o manual do seu computador, assim como o ficheiro “Readme.txt” instalado no disco rígido com o software.

Problema	Causa/medida a tomar
Aparece a mensagem “The PCLK-MN10A does not respond. Please check the connections.”.	<p>O conector USB do adaptador para conexão ao PC não está ligado correctamente à porta USB do computador.</p> <ul style="list-style-type: none">→ Verifique a ligação do conector USB.→ Experimente desligar e religar o cabo USB do adaptador para conexão ao PC e do computador. <p>O conector PC LINK do adaptador para conexão ao PC não está ligado correctamente ao componente de sistema estéreo.</p> <ul style="list-style-type: none">→ Verifique a ligação do conector PC LINK.→ Certifique-se de que o fio de alimentação de CA do componente de sistema estéreo esteja ligado a uma tomada de CA da rede eléctrica.
Nenhuma resposta do ecrã ou erro do ecrã.	<ul style="list-style-type: none">→ Desligue e religue o componente de sistema estéreo, e então reinicie o M-crew.→ Experimente desligar e religar o cabo USB do adaptador para conexão ao PC e do computador.→ Accione algum outro aplicativo frequentemente utilizado e verifique se o computador funciona correctamente.→ Depois de desinstalar o software (pág. 26), experimente reinstalá-lo (pág. 22).
Não é possível digitar texto, gravar, editar, etc.	<p>A chave de protecção contra gravação do disco ter sido colocada na posição de protecção.</p> <ul style="list-style-type: none">→ Mova a chave para que seja possível gravar. <p>O disco pode ser um MD comercial exclusivamente destinado à reprodução (um MD com faixas pré-gravadas).</p> <ul style="list-style-type: none">→ Não é possível digitar texto, gravar, editar, etc. em MDs comerciais exclusivamente destinados à reprodução.

Problema	Causa/medida a tomar
O componente de sistema estéreo não responde.	<ul style="list-style-type: none"> → Certifique-se de que as ligações foram feitas correctamente (pág. 7). → Desligue os cabos de conexão e ligue-os novamente. → Experimente desligar e religar o cabo USB do adaptador para conexão ao PC e do computador.
O nome do MD ou CD exibido não corresponde ao conteúdo do disco.	<ul style="list-style-type: none"> → Clique no botão Reload (págs. 11 e 15 do Manual On-line). → Reinicie o M-crew. Se o problema persistir, será provável que os dados da discoteca estejam corrompidos. Digite os nomes novamente.
Não são audíveis os sons do sistema (alarme de aquecimento/ notificação de chegada de e-mail).	<ul style="list-style-type: none"> → Os sons do sistema foram configurados para não soar durante o Startup (accionamento) do M-crew, ou a configuração pode ter mudado para OFF (desactivar) quando M-crew foi encerrado anormalmente. Para reactivar os sons, reinicie o M-crew e em seguida encerre o programa normalmente. Ou faça um duplo clique nos ficheiros de backup (de "reg0.reg" a "reg3.reg") na pasta M-crew e siga as instruções para instalar o programa outra vez.

Especificações do CAV-MN10

Descrição	Adaptador para conexão de dispositivos exteriores a um PC
Frequência de amostragem	44,1 kHz
Terminal de USB	Série B, modo de energia do bus (conformidade com o USB da versão 1.1) * Conecte este terminal directamente ao PC com o cabo USB fornecido.
DIGITAL OUT	Conector óptico quadrangular, com comprimento de onda da emissão óptica de 660 nm
ANALOG OUT	Minisoquete estéreo, com nível de saída de 0,63 Vrms e impedância de carga de 10 k ou mais
Dimensões externas máximas	96 × 26 × 106 mm (larg. x alt. x prof.), excluindo partes salientes
Peso	Aprox. 140 g