

Portable MiniDisc Recorder

Operating Instructions _____ **GB**

Mode d'emploi _____ **FR**



WALKMAN

WALKMAN is a trademark of Sony Corporation.

NetMD



MDLP

MZ-N707

WARNING

To prevent fire or shock hazard, do not expose the unit to rain or moisture.

Do not install the appliance in a confined space, such as a bookcase or built-in cabinet.

To prevent fire, do not cover the ventilation of the apparatus with news papers, table cloths, curtains, etc. And don't place lighted candles on the apparatus.

To prevent fire or shock hazard, do not place objects filled with liquids, such as vases, on the apparatus.

Certain countries may regulate disposal of the battery used to power this product. Please consult with your local authority.

Caution

The use of optical instruments with this product will increase eye hazard.

CAUTION — INVISIBLE LASER RADIATION WHEN OPEN
AVOID EXPOSURE TO BEAM

Information

IN NO EVENT SHALL SELLER BE LIABLE FOR ANY DIRECT, INCIDENTAL OR CONSEQUENTIAL DAMAGES OF ANY NATURE, OR LOSSES OR EXPENSES RESULTING FROM ANY DEFECTIVE PRODUCT OR THE USE OF ANY PRODUCT.

For customers in the USA and Canada

RECYCLING NICKEL CADMIUM BATTERIES

Nickel cadmium batteries are recyclable. You can help preserve our environment by returning your used rechargeable batteries to the collection and recycling location nearest you.



Note: In some areas the disposal of nickel cadmium batteries in household or business trash may be prohibited.

For more information regarding recycling of rechargeable batteries, call toll free 1-800-822-8837, or visit <http://www.rbc.org/>

Caution: Do not handle damaged or leaking nickel cadmium batteries.

For customers in the USA

Owner's Record

The serial number is located at the rear of the disc compartment lid and the model number is located at the top and bottom. Record the serial number in the space provided below. Refer to them whenever you call upon your Sony dealer regarding this product.

Model No. MZ-N707

Serial No. _____

Product registration

Please register this product on line at www.sony.com/walkmanreg
<<http://www.sony.com/walkmanreg>>

Proper registration will enable us to send you periodic mailings about new products, services, and other important announcements. Registering your product need adjustment or modification. Thank you.

**If you have any questions about this product, you may call:
Sony Direct Respons Center
1-(800)222-7669.**

**or write to:
Sony Direct Respons Center
12451 Gateway Blvd. Fort Myers,
FL 33913**

Declaration of Conformity

Trade Name: SONY
Model No.: MZ-N707
Responsible Party: Sony Electronics Inc.
Address: 680 Kinderkamack Road,
Oradell, NJ 07649 USA
Telephone No.: 201-930-6972

This device complies with Part 15 of the FCC Rules. Operation is subject to the following two conditions: (1) This device may not cause harmful interference, and (2) this device must accept any interference received, including interference that may cause undesired operation.

This equipment has been tested and found to comply with the limits for a Class B digital device, pursuant to Part 15 of the FCC Rules. These limits are designed to provide reasonable protection against harmful interference in a residential installation. This equipment generates, uses, and can radiate radio frequency energy and, if not installed and used in accordance with the instructions, may cause harmful interference to radio communications. However, there is no guarantee that interference will not occur in a particular installation. If this equipment does cause harmful interference to radio or television reception, which can be determined by turning the equipment off and on, the user is encouraged to try to correct the interference by one or more of the following measures:

- Reorient or relocate the receiving antenna.
- Increase the separation between the equipment and receiver.
- Connect the equipment into an outlet on a circuit different from that to which the receiver is connected.
- Consult the dealer or an experienced radio/TV technician for help.

You are cautioned that any changes or modifications not expressly approved in this manual could void your authority to operate this equipment.

SONY MZ-N707



**Tested To Comply
With FCC Standards**

FOR HOME OR OFFICE USE



The CE mark is valid only for products marketed in the European Union.

GB

- OpenMG and its logo are trademarks of Sony Corporation.
- US and foreign patents licenced from Dolby Laboratories.
- All other trademarks and registered trademarks are trademarks or registered trademarks of their respective holders.
- ™ and © marks are omitted in this manual.

Notice for users

On the supplied software

- Copyright laws prohibit reproducing the software or the manual accompanying it in whole or in part, or renting the software without the permission of the copyright holder.
- In no event will SONY be liable for any financial damage, or loss of profits, including claims made by third parties, arising out of the use of the software supplied with this recorder.
- In the event a problem occurs with this software as a result of defective manufacturing, SONY will replace it. However, SONY bears no other responsibility.
- The software provided with this player cannot be used with equipment other than that which is so designated.
- Please note that, due to continued efforts to improve quality, the software specifications may be changed without notice.
- Operation of this player with software other than that provided is not covered by the warranty.
- Duplication of any or all of the contents of this software and instruction manual or lending of this software to third parties without the express permission of the copyright holder is strictly prohibited by copyright law.

- Sony cannot be held liable in any way for monetary losses, lost profits or claims from third parties arising from the use of this software.
- Should any manufacturing defects occur, Sony's responsibility shall be limited solely to replacing said defective merchandise.
- This software is approved for use only with the specified equipment.
- Sony reserves the right to change software specifications without prior notice.

Program © 2000 Sony Corporation

Documentation © 2001 Sony Corporation

This operating instructions explains how to operate the portable MiniDisc recorder itself. For details on how to use the supplied software (OpenMG Jukebox), refer to the OpenMG Jukebox Operating Instructions.

Table of contents

Overview	10
Checking the supplied accessories	11

Looking at the controls	12
--------------------------------------	-----------

Getting started!	15
-------------------------------	-----------

Recording an MD right away! (Synchro-recording)	18
--	-----------

Transferring songs from the computer to the MiniDisc (Check-out)	22
---	-----------

Playing an MD right away!	24
--	-----------

Various ways of recording	26
Note on digital and analog recording (Digital input and analog input)	26
Recording in analog (Analog Recording)	27
Long-time recording (MDLP)	28
When you do not want “LP:” added automatically at the beginning of a track	28
Recording tracks using the group function (Group Mode Recording)	29
To activate group mode (Group Mode Recording)	30
Recording a track into a new group	30
Recording a track into an existing group	31
Recording without overwriting existing material	31
Recording from a microphone	32
Adding track marks automatically (Auto Time Stamp)	32
Adjusting the recording level manually (Manual Recording)	33
Checking the remaining recordable time	35

Various ways of playback 36

Using the group function (Group Mode)	36
Listening to tracks in a specific group (Group Mode Playback) ...	36
Selecting and playing groups (Group Skip Mode)	36
Changing play modes	37
Creating a program (Program Play)	38
To adjust the sound quality (Digital Sound Preset)	39
Selecting the sound quality	39
Adjusting the sound quality	39
Checking the remaining time or the playing position	40

Playing an MD within your car stereo system 42

Before installation	42
Installation	42
Connection	44
Fuse Replacement	45
Playing an MD within your car stereo system	46

Editing recorded tracks 47

Labeling/relabeling recordings	47
Labeling recordings	48
Relabeling recordings	49
Registering tracks or groups as a new group (Group Setting)	49
To release a group setting	50
Moving recorded tracks	51
Moving a track to a different group	52
Changing the order of a group on a disc (Group Move)	52
Adding a track mark	53
Erasing a track mark	54
Erasing tracks	55
To erase a track	55
To erase the whole disc	55
To erase a group	56

Other Operations 57

Protecting your hearing (AVLS)	57
Turning off the beep sound	57
Locking the controls (HOLD)	58

Power sources	59
Battery life	59

Additional information	60
Precautions	60
System limitations	63
Troubleshooting	65
List of menus	68
Messages	73
Specifications	75
Explanations	76
Index	78

Overview

What you can do with your Net MD Walkman

You can easily transfer digital audio files from your computer to the MiniDisc using this product, and carry it anywhere to enjoy.

1 Store digital audio files on your computer*.

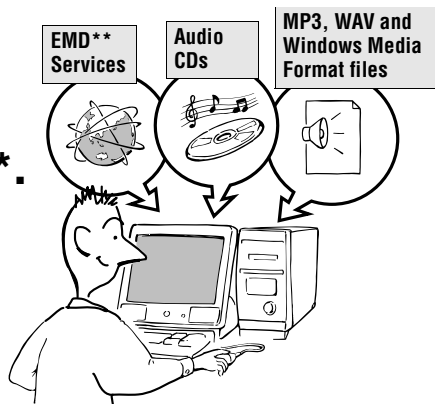

2 Transfer the files to the MiniDisc Walkman.

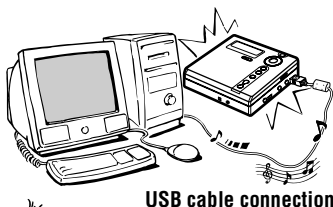

3 Listen to your MiniDisc Walkman.



* "OpenMG", a copyright technology that conforms to the SDMI (Secure Digital Music Initiative) specifications, allows you to record or play digital music while protecting the copyright privileges of its holders.

** EMD is available only in certain areas of the world.

- The recorded music is limited to private use only. Use of the music beyond this limit requires permission of the copyright holders.
- Sony is not responsible for music files that are not saved on your computer due to unsuccessful recording from CD or music downloading.

Notes on use

The recording may not be completed properly or the recorded data may be lost if:

- you take the disc out of the recorder, disconnect the AC power adaptor from the recorder, or unplug the USB cable during reading or writing of data.
- the disc you used was subjected to static electricity or electrical noise.

Checking the supplied accessories

Supplied accessories





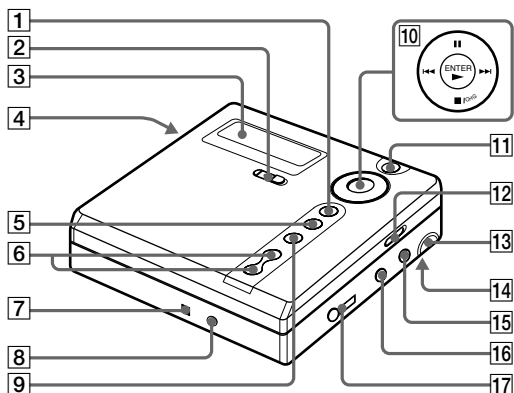

- NC-WMAA Nickel Cadmium rechargeable battery (1)
- Battery charging stand (1)
- AC power adaptor (1)
- Headphones/earphones with a remote control (1)
- Blank Minidisc (1)
- Optical cable (1)
- CD-ROM (1)*
- USB cable (1)
- Battery carrying case (1)
- Car battery cord (1)
- Spiral tube (1)
- Car connecting pack (1)
- Carrying case with Velcro strips (1)
- Carrying case with a belt clip (Canadian model only) (1)

* Do not play a CD-ROM on an audio CD player.

Looking at the controls

The recorder



- | | |
|---|---|
| 1 GROUP/CANCEL button | 11 MENU button |
| 2 REC (record) switch | 12 HOLD switch |
| 3 Display window | 13 USB connecting jack |
| 4 OPEN button | 14 Battery compartment |
| 5 T MARK button | 15 LINE IN (OPTICAL) jack |
| 6 VOL +/- button
The VOL + button has a tactile dot. | 16 MIC (PLUG IN POWER) jack
There is a tactile dot left side of the MIC (PLUG IN POWER) jack. |
| 7 Terminal for attaching the battery charging stand | 17  (headphones/earphones) jack |
| 8 DC IN 3V jack | |
| 9 END SEARCH button | |
| 10 5 position control key
 (pause) button
 (search/AMS) button
ENTER/  * (play) button
 (stop)/CHG (charge) button
*The  button has a tactile dot. | |

The display window of the recorder

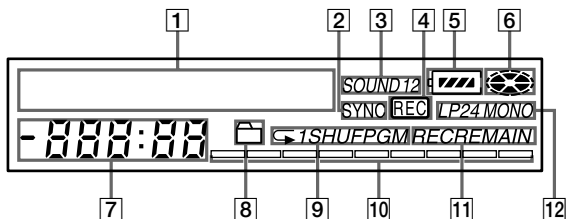

- 1** Character information display
Displays the disc and track names, error messages, track numbers, etc.
- 2** SYNC (synchro-recording) indication
- 3** Sound indication
- 4** REC indication
Lights up while recording. When flashing, the recorder is in record standby mode.
- 5** Battery level indication
Shows approximate battery condition.
- 6** Disc indication
Shows that the disc is rotating for recording, playing or editing an MD.
- 7** Time display
- 8** Group indication
Lights up when group mode is on.
- 9** Play mode indication
Shows play mode of the MD.
- 10** Level meter
Shows the volume of the MD being played or recorded.
- 11** REC REMAIN/REMAIN (remaining time/tracks) indication
Lights up along with the remaining time of the track, the remaining time of the MD, or the remaining number of tracks.
- 12** Recording mode (LP2/LP4/MONO) indication

The headphones/earphones with a remote control

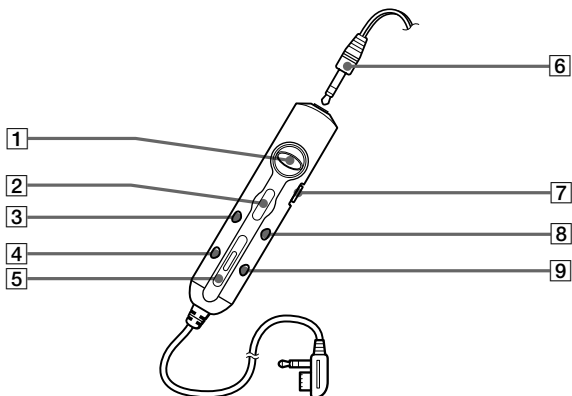

- 1 (search/AMS/play) •
button
- 2 (stop) • ENTER button
- 3 (pause) • CAPS button
- 4 EDIT button
- 5 VOL +/- button

- 6 Headphones/earphones
Can be replaced with optional
headphones/earphones.
- 7 HOLD switch
Slide to lock the controls of the
remote control.
- 8 T MARK button
- 9 DELETE button

Getting started!

Charge the rechargeable battery before using. Even if the rechargeable battery is not charged, you can use the recorder as long as the AC power adaptor is connected.

1 Insert the rechargeable battery.

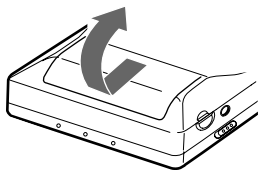

Slide to open the battery compartment lid.

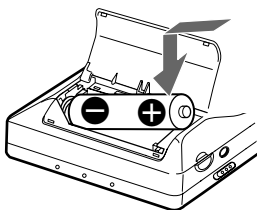

Insert the rechargeable battery minus end first.

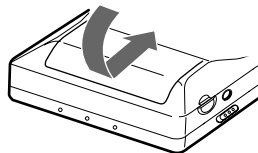

Close the lid.

Using the dry battery

Insert one LR6 (size AA) alkaline dry battery (not supplied) instead of the rechargeable battery.

Note

Do not charge a dry battery.

2 Charging the rechargeable battery.

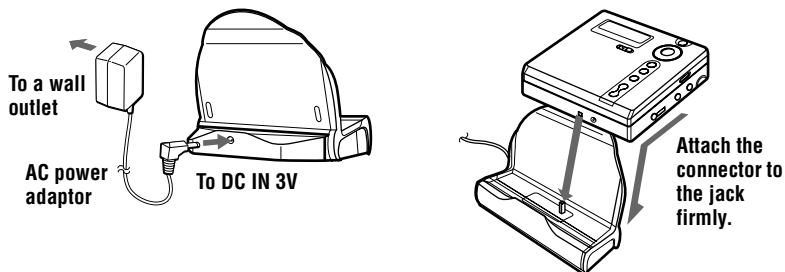



- 1 Connect the AC power adaptor to DC IN 3V.
- 2 Place the recorder on the battery charging stand.
“Charging” flashes,  appears in the display, and charging starts. When charging is completed, the battery indication disappears.
Full charging of a completely discharged rechargeable battery takes about 3 hours.
- 3 Remove the recorder from the battery charging stand.



Note

The “Charging” indication in the display may not flash immediately after you place the recorder on the battery charging stand in step ②. The indication will, however, begin flashing after about 3 minutes and charging will begin.

3 Make connections and unlock the control.

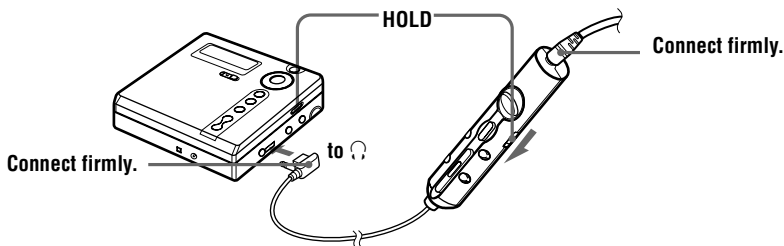

- 1 Connect the headphones/earphones with the remote control to .
- 2 Slide HOLD to the direction of the arrow () in the illustration to unlock the controls.





You can also charge the rechargeable battery by connecting the AC power adaptor directly to the recorder.

Connect the AC power adaptor to DC IN 3V on the recorder, and then press **■/CHG** while the recorder is stopped.

“Charging” and  appear in the display and charging starts. Full charging takes about 3 hours. Charging is complete when  disappears. Charging time may vary depending on the battery condition.

Notes

- The supplied battery charging stand can be used only with this recorder. Any other model cannot be charged.
- Do not use the recorder to charge any other battery besides the supplied one or the one designated for it (NC-WMAA).
- Though the battery charging stand and the battery may become hot during the charging procedure, this poses no danger.
- Be sure to use the supplied AC power adaptor.
- If you are recharging the battery for the first time or after a long period of disuse, the battery may not charge up to its rated capacity. This is a normal characteristic. After you use and recharge the battery a few times, it will return to its normal charge capacity.
- When the battery life of a fully charged rechargeable battery becomes about half the normal life, replace it.
- If the recorder will not be used for a long period of time, disconnect the AC power adaptor from a wall outlet and remove the recorder from the battery charging stand.
- If during operation the recorder stops with “LOW BATT” in the display, charge the rechargeable battery. You may be able to operate the recorder for a while after “LOW BATT” has appeared. However, if you operate the recorder until the rechargeable battery is completely discharged, you may not be able to recharge it again by placing the recorder on the battery charging stand. If this happens, remove the battery from the recorder once, then reinsert it before placing the recorder on the battery charging stand.

- Please note the following points when charging the battery:

—If you press **■/CHG** immediately after charging has completed, charging will begin again. If this happens, press **■/CHG** again to stop the charging operation since the battery is already fully charged.

—Charging stops when you try to operate the recorder during charging.

Battery life

For details, refer to (“Battery life”, page 59).

When recording

(Unit: approx.hours)

Batteries	SP Stereo	LP2 Stereo	LP4 Stereo
NC-WMAA Nickel Cadmium rechargeable battery	4	6	7.5
LR6 (SG) Sony alkaline dry battery	9	13	16

When playing

(Unit: approx.hours)

Batteries	SP Stereo	LP2 Stereo	LP4 Stereo
NC-WMAA Nickel Cadmium rechargeable battery	15	16	20
LR6 (SG) Sony alkaline dry battery	42	48	56

Recording an MD right away! (Synchro-recording)

This section explains the basic procedure for making digital recordings using an optical cable connected to a CD player, Digital TV or other digital equipment. (For further information, see “System limitations” (page 63)) During synchro-recording, the recorder starts and stops recording in sync with the sound source. Track marks are added wherever they appear in the sound source. It is recommended to use the AC power adaptor when recording.

To record from an analog source such as a cassette deck or a radio → “Recording in analog (Analog Recording)” (page 27).

To record using group mode → “Recording tracks using the group function (Group Mode Recording)” (page 29).

1 Insert an MD.

① Press OPEN to open the lid.

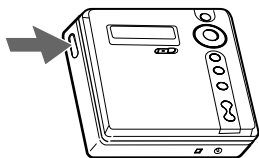

② Insert an MD with the label side facing front, and press the lid down to close.

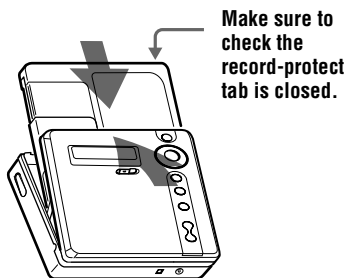

2

Make connections. (Insert the cables firmly and completely into the appropriate jacks)

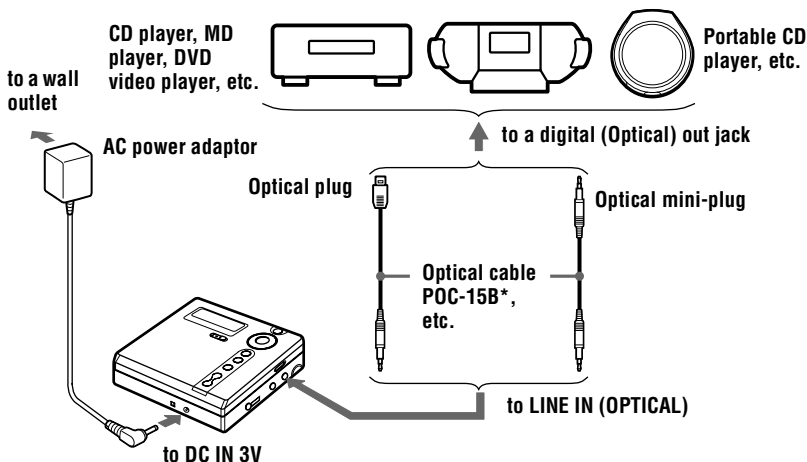

* See "Optional accessories" (page 76).

3

Record an MD.

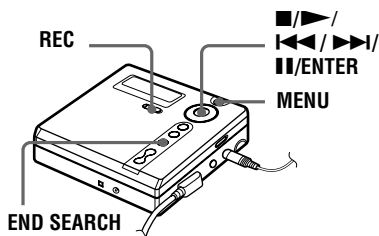

- 1 While the recorder is stopped, press **MENU**.
Menu items appear in the display.

- 2 Press ◀◀ or ▶▶ repeatedly until "SYNC REC" flashes in the display, and then press ENTER.
- 3 Press ◀◀ or ▶▶ repeatedly until "SYNC ON" flashes in the display, and then press ENTER.
- 4 Press and slide REC to the right.
The recorder pauses and stands by for recording.
- 5 Play the source you want to record.
The recorder starts recording automatically when it receives the playing sound.

To stop recording, press ■.

After you press ■ to stop, the recorder will automatically turn off in about 10 seconds (when using the dry battery or the rechargeable battery) or about 3 minutes (when using the AC power adaptor).

To cancel synchro-recording

Press ◀◀ or ▶▶ repeatedly until “SYNC OFF” flashes in the display in step ③, and then press ENTER.

Note

If you record on a previously recorded disc, the recorder is factory set to overwrite the entire contents of the disc. If you want the recording to start after the existing contents, do the procedure “Recording without overwriting existing material” (page 31) before doing step 3, “Record an MD.” (page 19).

To	Press
Record from the end of the current contents ¹⁾	If “REC-Posi” (the record-starting position setting) is set to “From Here”, press END SEARCH, and then press and slide REC to the right. ¹⁾ If “REC-Posi” is set to “From End”, press and slide REC to the right.
Record over partway through the previous recording ¹⁾	▶, ◀◀, or ▶▶ to find the start point of recording and press ■ to stop. Then press and slide REC to the right.
Pause	²⁾ . Press again to resume recording.
Remove the MD	■ and open the lid. ³⁾ (The lid does not open while “TOC Edit” is flashing in the display.)

¹⁾ If “REC-Posi” is set to “From End”, recording operations will always start from the end of the previously recorded material without pressing the END SEARCH button (page 31).

²⁾ A track mark is added at the point where you press || again to resume recording while pausing; thus the remainder of the track will be counted as a new track.

³⁾ If you open the lid while “REC-Posi” is set to “From Here”, recording will begin from the top of the disc the next time you record. Check the point to start recording on the display.

If the recording does not start

- Make sure the recorder is not locked (page 16, 58).
- Make sure the MD is not record-protected (page 16, 61).
- Premastered MDs cannot be recorded over.

About the DSP TYPE-R for ATRAC

“TYPE-R” is a high-level Sony specification used in the Digital Signal Processor (DSP), which is heart of the MiniDisc sound. This technology gives the MiniDisc recorder twice the signal processing capability as previous MiniDisc Walkman models, producing a sound quality close to that of MiniDisc decks. This unit supports the “TYPE-R” function only during recording or playback in normal stereo (or monaural) mode. It does not support this function in MDLP mode, or during the checking out of audio data from the computer in normal stereo mode (or monaural) using OpenMG Jukebox.

Notes

- The pause function cannot be turned on or off manually during synchro-recording. Press ■ to stop recording.
 - Do not change SYNC REC setting while recording. Recording may not be done properly.
 - Even when there is no recorded sound on the sound source, there may be cases when recording does not pause automatically during synchro-recording due to the noise level emitted from the sound source.
 - If a silent portion is encountered for approximately 2 seconds during synchro-recording from a sound source other than a CD or an MD, a new track mark is automatically added at the point where the silent portion ends.
 - Synchro-recording cannot be done if the connecting cord is not an optical cable, or if the cable is connected to the MIC (PLUG IN POWER) jack.
 - You cannot change the recording mode during recording.
 - “Data Save” or “TOC Edit” flashes while data of the recording (the track’s start and end points, etc.) is being recorded. Do not move the recorder or disconnect the power source while the indication is flashing in the display.
 - The lid does not open until “TOC Edit” disappears in the display.
 - If the power supply is disrupted (i.e. the battery is removed or becomes exhausted or the AC power adaptor is disconnected) during a recording or editing operation, or while “TOC Edit” appears in the display, then it will not be possible to open the lid until power is restored.
- You can make a digital recording only from an optical type output.
 - When recording from a portable CD player, set the CD player to pause, and then do the recording procedure on the recorder.
 - Note the following when recording from a portable CD player:
 - Some portable CD players may not be capable of digital out when the AC power adaptor is disconnected. If this is the case, connect the AC power adaptor to the portable CD player and use it on AC power as the power source.
 - On some portable CD players, optical output may not be possible when using an anti-skip function (e.g., ESP* or G-PROTECTION). If this is the case, turn off the anti-skip function.

* Electronic Shock Protection



- When there is no sound from the player for more than 3 seconds during synchro-recording, the recorder goes into the standby mode automatically. When the sound comes from the player again, the recorder resumes synchro-recording. If the recorder is kept in the standby mode for 5 minutes or longer, the recorder stops automatically.
- For longer recording, follow step 1 of “Long-time recording (MDLP)” (page 28) to select the recording mode, and then start the procedure of synchro-recording.
- LINE IN (OPTICAL) jack is for both digital and analog input. The recorder automatically recognizes the type of line cable and switches to digital or analog input.
- The recording level is adjusted automatically. To adjust the level manually, see “Adjusting the recording level manually (Manual Recording)” (page 33).
- You can monitor the sound during recording. Connect the supplied headphones/earphones with remote control to  and adjust the volume by pressing VOL +/- . This does not affect the recording level.

Transferring songs from the computer to the MiniDisc (Check-out)

1 Install the supplied OpenMG Jukebox software onto your computer.

For details, refer to the OpenMG Jukebox Operating Instructions.

Note

When you connect the recorder to your computer for the first time, make sure to install the “OpenMG Jukebox software” and “Net MD driver” from the supplied CD-ROM. If OpenMG Jukebox has already been installed, you should install the driver for the Net MD before connecting the recorder to your computer. If you connect the recorder to the computer without first installing the Net MD driver, the recorder will not operate properly.

2 Make connections.

For details, refer to the OpenMG Jukebox Operating Instructions.

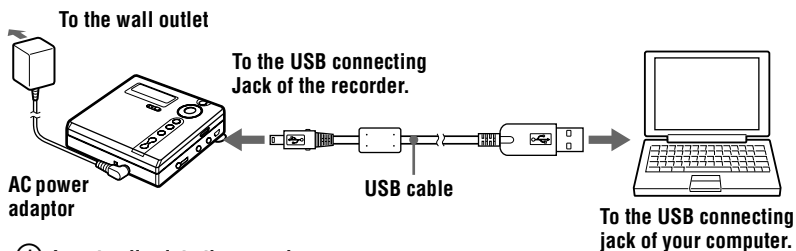

- 1 Insert a disc into the recorder.
- 2 Insert a charged rechargeable battery into the recorder.
- 3 Connect the AC power adaptor to the recorder.
- 4 Open the USB connecting jack cover, and then connect the recorder to your computer with the supplied USB cable.

Notes

- Make sure to connect the AC power adaptor to the recorder and the AC power adaptor to a wall outlet.
- This recorder supports USB 2.0 Full speed (previously USB 1.1).
- Use of this recorder with a USB hub or a USB extension cable is not guaranteed. Make sure to use the USB cable for connection.
- Connect only one MD recorder to your computer. If more than one recorder is connected, normal operation is not guaranteed.



In step ③, you can also connect the recorder to the AC power adaptor by placing it on the battery charging stand.

3 Record audio data to the OpenMG Jukebox.

For details, refer to the OpenMG Jukebox Operating Instructions.

The display window on the recorder will be shown as below when connected to your computer.

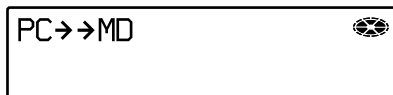

4 Transfer the music file to the recorder (Check-out).

For details, refer to the OpenMG Jukebox Operating Instructions.

Notes

- Only the VOL +/- buttons on the recorder and the VOL +/- control on the remote control can be used when the recorder is connected to your computer.
- Make sure not to touch the recorder or disconnect the AC power adaptor and the USB cable while checking out, as this may cause the data recorded up to that point to be lost.
- While the recorder is connected to your computer, the lid will not open during editing operations.

Playing an MD right away!

1 Insert an MD.

① Press OPEN to open the lid.

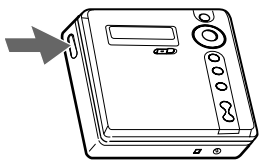

② Insert an MD with the label side facing front, and press the lid down to close.

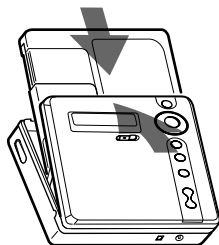

2 Play an MD.

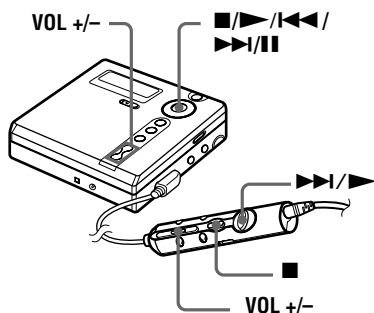

① Press **▶** on the recorder (flip the lever towards **▶▶|▶▶**).

A short beep sounds in the headphones/earphones.

② Press **VOL +/-** to adjust the volume.

The volume will be shown in the display.

To stop play, press **■**.

A long beep sounds in the headphones/earphones.

After you press **■** on the recorder or press **■** on the remote control to stop, the recorder will automatically turn off in about 10 seconds (when using the dry battery or the rechargeable battery) or about 3 minutes (when using AC power adaptor).

Playback starts from the point you last stopped playing. To start playback from the beginning of the first track, press and hold **▶** for 2 seconds or more on the recorder, or flip and hold the lever towards **▶▶|▶▶** for 2 seconds or more on the remote control.

To	Operation on the recorder	Operation on the remote control
Find the beginning of the current track or a previous track ¹⁾	Press ⏮ . Press ⏮ repeatedly until the beginning of the desired track.	Flip the lever towards ⏮ . Flip the lever towards ⏮ repeatedly until the beginning of the desired track.
Find the beginning of the next track ²⁾	Press ⏭ once.	Flip the lever towards ⏭/⏩ .
Go backwards while playing	Press and hold ⏮ .	Flip and hold the lever towards ⏮ .
Go forward while playing	Press and hold ⏭ .	Flip and hold the lever towards ⏭/⏩ .
Pause	Press ⏸ . Press ⏸ again to resume play.	Press ⏸ . Press ⏸ again to resume play.
Remove the MD	Press ⏻ , and open the lid. ³⁾	Press ⏻ , and open the lid.

¹⁾ If you press **⏮** twice continuously while playing the first track of the disc, the recorder goes to the beginning of the last track on the disc.

²⁾ If you press **⏭** during the last track of the disc, the recorder goes to the beginning of the first track on the disc.

³⁾ Once you open the lid, the point to start play will change to the beginning of the first track.

If the play does not start

Make sure the recorder is not locked (page 58).

Suppressing the skips of the sound (G-PROTECTION)

The G-PROTECTION function was developed to provide a higher level of shock resistance than that of existing players.

Note

The playback sound may skip if:

- the recorder receives stronger continuous shock.
- a dirty or scratched MiniDisc is played.



- The playback mode will switch automatically (stereo, LP2 stereo, LP4 stereo, or monaural).
- To play only the tracks in a certain group, see “Using the group function (Group Mode)” (page 36).

Note on digital and analog recording (Digital input and analog input)

The input jack of this recorder works as both digital and analog input jacks. Connect the recorder to a CD player or a cassette recorder using either digital (optical) input or analog (line) input. To record, see “Recording an MD right away! (Synchro-recording)” (page 18) to record using digital (optical) input, and “Recording in analog (Analog Recording)” (page 27) to record using analog (line) input.

Difference between digital (optical) and analog (line) inputs

Difference	Digital (optical) input	Analog (line) input
Connectable source	Equipment with a digital (optical) output jack (CD player, DVD player, etc.)	Equipment with an analog (line) output jack (Cassette deck, radio, record player, etc.)
Usable cord	Optical cable (with an optical or an optical-mini plug) (page 19)	Line cable (with 2 phono plugs or a stereo-mini plug) (page 27)
Signal from the source	Digital	Analog Even when a digital source (such as a CD) is connected, the signal sent to the recorder is analog.
Track marks ¹⁾	Marked (copied) automatically <ul style="list-style-type: none">• at the same positions as the source (when the sound source is a CD or an MD).• after more than 2 seconds of blank (page 76) or low-level segment (with a sound source other than a CD or an MD).• when the recorder is paused (3 seconds of no sound is encountered while synchro-recording)	Marked automatically <ul style="list-style-type: none">• after more than 2 seconds of blank (page 76) or low-level segment.• when the recorder is paused while recording.
Recorded sound level	Same as the source. Can also be adjusted manually (Digital REC level control) (“Adjusting the recording level manually (Manual Recording)”, page 33).	Adjusted automatically. Can also be adjusted manually (“Adjusting the recording level manually (Manual Recording)”, page 33).

¹⁾ You can erase unnecessary marks after recording (“Erasing a track mark”, page 54).

Note

Track marks may be copied incorrectly:

- when you record from some CD players or multi disc players using digital (optical) input.
- when the source is in shuffle or program play mode while recording using digital (optical) input. In this case, play the source in normal play mode.
- when programs with audio that is digitally broadcast (e.g., digital TV) are recorded through the digital (optical) input.

Recording in analog (Analog Recording)

The sound will be input from the connected equipment as an analog signal, but recorded digitally to the disc. To connect to a sound source, an optional line cable is required. When connecting the cable, make sure to insert the connectors firmly.

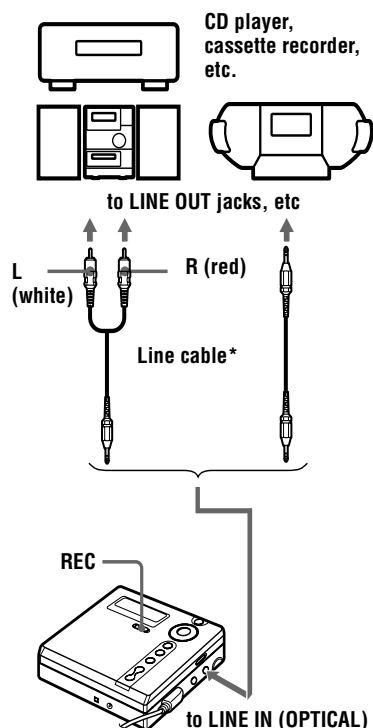

* Use the connecting cords without an attenuator. To connect to a portable CD player with a stereo mini-jack, use the RK-G136 connecting cord. For more information on connecting cords, see (“Optional accessories”, page 76).

1 Press and slide REC to the right. REC indication lights up in the display and recording starts.

2 Play the source you want to record. For other recording operations, see “Recording an MD right away! (Synchro-recording)” (page 18).



LINE IN (OPTICAL) jack is for both digital and analog input. The recorder automatically recognizes the type of line cable and switches to digital or analog input.

Note

If you temporarily stop a recording operation by pressing **II**, a track mark will be added at that point when you press **II** again to resume recording. The recording resumes on a new track.

Long-time recording (MDLP)

Select each recording mode according to the recording time that you want. Stereo recording is possible at 2 times (LP2) or 4 times (LP4) the normal (stereo) recording time. Monaural recording at 2 times normal recording time is also possible.

MDs recorded in monaural, LP2, or LP4 mode can be played back only on MD players or recorders with monaural, LP2, or LP4 playback mode.

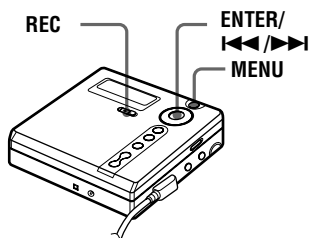

- 1** While the recorder is stopped, press MENU.
- 2** Press **◀◀** or **▶▶** repeatedly until “REC MODE” flashes in the display, and then press ENTER.
- 3** Press **◀◀** or **▶▶** repeatedly to select the desired recording mode, and then press ENTER.
Each time you press **◀◀** or **▶▶**, the display changes as follows:

Recording mode ¹⁾	Display	Recording time ³⁾
SP stereo	SP	Approx. 80 min.
LP2 stereo	LP2	Approx. 160 min.
LP4 stereo	LP4	Approx. 320 min.

Recording mode ¹⁾	Display	Recording time ³⁾
Monaural ²⁾	MONO	Approx. 160 min.

¹⁾ For better sound quality, record in normal stereo (SP) or LP2 mode.

²⁾ If you record a stereo source in monaural, the sounds from left and right will be mixed.

³⁾ When using an 80-minute recordable MD

4 Press and slide REC to the right.

5 Play the source you want to record.

To stop recording, press ■.

The recorder keeps the setting of the recording mode when you record the next time.

When you do not want “LP:” added automatically at the beginning of a track

When “LP:” is added to the beginning of a track, “LP:” is displayed whenever an attempt is made to play or edit the disc on a unit that does not support MDLP mode. This display lets you know that playback or editing of the track is not possible on the machine being used. The recorder is factory set to add “LP:” (“Stamp ON”) at the start of each track.

1 While the recorder is stopped, press MENU.

2 Press **◀◀** or **▶▶** repeatedly until “OPTION” flashes in the display, and then press the ENTER.

3 Press **◀◀** or **▶▶** repeatedly until “LP Stamp” flashes in the display, and then press ENTER.

- 4** Press **◀◀** or **▶▶** repeatedly until “Stamp OFF” flashes in the display, and then press **ENTER**.

If you want “LP:” added, select “Stamp ON” in this step, and then press **ENTER**.

Note

“LP:” is added to tracks checked-out in LP stereo from your computer regardless of the “LP Stamp” setting. If you want to delete “LP:”, do the procedure “Relabeling recordings” (page 49)



- Audio components that support the LP2 stereo or LP4 stereo modes are indicated by the **MDLP** or **MDLP** logo marks.
- If you set the recorder so that “LP:” is not added at the beginning of the track, you will be able to enter longer track names by using the full length of the text string (page 47).
- You can achieve high sound quality and rich tones when recording in SP stereo (or monaural) thanks to the newly developed DSP TYPE-R for ATRAC (Adaptive TRansform Acoustic Coding) (page 21).

Notes

- It is recommended that you use the AC power adaptor for long recordings.
- If you try to play an MD recorded in LP2 or LP4 on MD players or recorders that do not support these modes, playback will not start and “LP:” will appear on the display.
- Sound recorded through digital (optical) input can be monitored in stereo through headphones/earphones, etc.
- When you record in LP4 mode, momentary noise may be produced on very rare occasions with certain sound sources. This is because of the special digital audio compression technology that enables a recording time 4 times longer than normal. If noise is produced, it is recommended that you record in normal stereo or LP2 mode to obtain better sound quality.

Recording tracks using the group function (Group Mode Recording)

What is the group function (Group Mode)?

It is a function that allows you to separate tracks on a disc into different groups for playback, recording and editing.

When group mode is OFF.

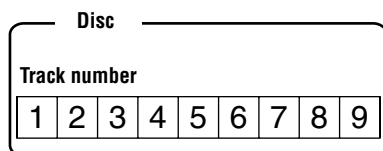

When group mode is ON.

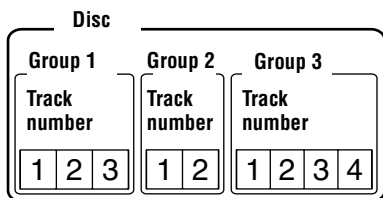

It is convenient for managing multiple CD albums recorded in MDLP (LP2 stereo/LP4 stereo) mode onto a single MD. You can create a maximum of 99 groups on a disc.

How is group information recorded?

When recording in group mode, the group information is written to the disc name recording area.

This information consists of text strings that are written as shown in the following example.

Disc name recording area

Example

0;Favorites//1-5;Rock//6-9;Pops//

①

②

③

- ① Disc name: "Favorites"
- ② Group name for tracks 1 to 5: "Rock"
- ③ Group name for tracks 6 to 9: "Pops"

Therefore, the above character string is displayed in its entirety as the disc name if you load an MD recorded in group mode into a system that does not support group mode, or if you try to edit the contents of a disc on this recorder with group mode turned off.

It is possible to change the character string by doing "Relabeling recordings" procedure in the "Labeling/relabeling recordings" (page 47). Note that if you rewrite this character string by mistake, you may be unable to use the group function of that MD.

Notes

- The group function setting is stored even if you eject the MD or turn off the recorder.
- In group mode, the recorder treats all tracks without group settings as belonging to the last group on the disc. The last group is indicated in the display window on the recorder as "Group --". Within a group, the tracks appear in their order on the disc, not their order within the group.

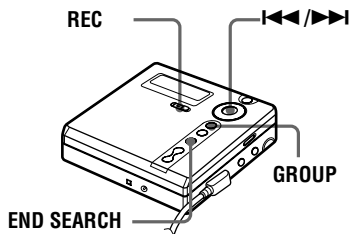

To activate group mode (Group Mode Recording)

To record tracks in group mode, you must first turn group mode on before the start of recording.

- 1 Press GROUP for 2 seconds or more. " " and "GROUP ON" light up and group mode turns on.

To cancel group mode, press GROUP for 2 seconds or more again.

Recording a track into a new group

- This function can be operated on the recorder only.
- Turn group mode on.

- 1 Press END SEARCH while the recorder is stopped.
- 2 Press and slide REC to the right.
- 3 Play the source sound.

To stop recording

Press ■. The material that was recorded up until ■ was pressed is entered as a new group.

Recording a track into an existing group

- This function can be operated on the recorder only.
- Turn group mode on.
- Insert a disc with group settings.

1 Press GROUP.

“” flashes in the display and you can select a group directly (Group Skip Mode) (page 36).

2 Within 5 seconds, press or repeatedly until the group you want the track to belong to appears.

“” flashes and after a while it lights up in the display.

3 Press and slide REC to the right.

4 Play the source sound.

The newly recorded track is added after the current contents.

Notes

- Even if “REC-Posi” is set to “From Here”, newly recorded tracks are inserted after the existing tracks in the specified group without recording over the current contents.
- Group skip mode turns off automatically in step 2 if nothing is done within 5 seconds. To continue the procedure, do step 1 again.



To add a track that is playing to a group, stop playing the track first, and then do the procedure from step 3.

Recording without overwriting existing material

If you wish to avoid overwriting the current contents of an MD, do the following procedure. All new material will then be recorded from the end of the current contents. The recorder is factory set to record over existing material.

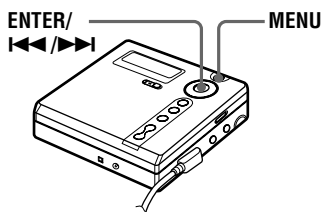

1 While the recorder is stopped, press MENU.

2 press or until “OPTION” flashes in the display, and then press ENTER.

3 Press or repeatedly until “REC-Posi” flashes in the display, and then press ENTER.

4 Press or repeatedly until “From End” flashes in the display, and then press ENTER.

To start recording from the current point

Select “From Here” in step 4.



To temporarily record without recording over the current contents, press END SEARCH before the start of recording. The recording will begin after the last track, even if “REC-Posi” is set to “From Here” (factory setting). The remaining recordable time on the disc will appear in the display when you press END SEARCH.

Notes

- The setting will remain even after the power is turned off.
- If you start recording while the recorder is in play-pause mode, the recording will begin from the point at which it is paused even when the “REC-Posi” is set to “From End”.

Recording from a microphone

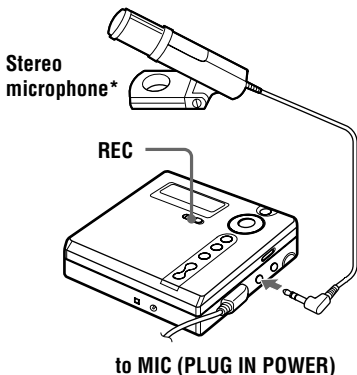

* See “Optional accessories” (page 76).

- 1** Turn the power of the stereo microphone off, and then connect it to the MIC (PLUG IN POWER) jack. The recorder changes to microphone input automatically.
- 2** Turn the power of the stereo microphone on.
- 3** Press and slide REC to the right. For other operations, see “Recording an MD right away! (Synchro-recording)” (page 18).

Notes

- The recorder automatically switches input in the following order; optical input, microphone input, and analog input. You cannot record through the microphone while an optical cable is connected to the LINE IN (OPTICAL) jack.
- The microphone may pick up the operating sound of the recorder itself. Use the microphone away from the recorder in such cases. Do not use a microphone with a short connector, as this may cause the operating sound of the recorder to be picked up.
- Only left-channel sound is recorded when a monaural microphone is used.

Adding track marks automatically (Auto Time Stamp)

Use this feature to add track marks automatically at specified intervals when recording through the analog input connector or a microphone.

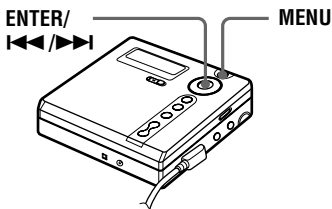

- 1** While the recorder is recording or in recording pause, press MENU.
- 2** Press **◀◀** or **▶▶** repeatedly until “TIME MARK” flashes in the display, and then press ENTER.
- 3** Press **◀◀** or **▶▶** repeatedly until the desired time interval flashes in the display, and then press ENTER.

Select one of the following intervals:

Display	Time
OFF	—

Display	Time
5 min. ON	Approx. 5 min.
10 min. ON	Approx. 10 min.
15 min. ON	Approx. 15 min.

To cancel Auto Time Stamp

Select “OFF” in step 3, and then press ENTER, or stop recording.

Using Auto Time Stamp to add track marks while recording

When the elapsed recording time exceeds the time interval for Auto Time Stamp:

The recorder adds track marks at the point you set the time interval and from that point the recorder adds a track mark whenever the time interval has elapsed.

Example: Eight minutes of recording has been completed when the Auto Time Stamp time interval is set to 5 minutes. A track mark will be added at the 8-minute point (after the start of recording) and after each 5-minute interval thereafter.

When the time interval set for Auto Time Stamp exceeds the elapsed recording time:

The recorder adds a track mark when the set Auto Time Stamp time interval has elapsed.

Example: Three minutes of recording has been completed when the Auto Time Stamp time interval is set to 5 minutes. A track mark will be added at the 5-minute point (after the start of recording) and after each 5-minute interval thereafter.



“T” appears before the track display on the recorder for track marks added by Auto Time Stamp.

Notes

- Automatic track marking by Auto Time Stamp starts when you add a normal track mark to the disc (i.e., by pressing T MARK or **II**, etc.).
- The setting will be lost when the recording is stopped.

Adjusting the recording level manually (Manual Recording)

When you record, the sound level is adjusted automatically. If necessary, you can set the recording level manually during both analog and digital recording. This function can be set with the recorder only.

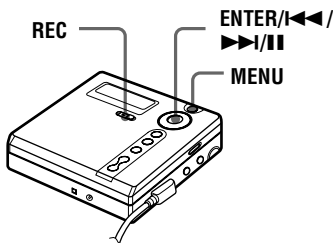

- 1 While holding down **II**, press and slide REC to the right.
The recorder stands by for recording.
- 2 Press MENU.
- 3 Press **IIII** or **IIII** repeatedly until “RecVolume” flashes in the display, and then press ENTER.

- 4 Press ◀◀ or ▶▶ repeatedly until “ManualREC” flashes in the display, and then press ENTER.



To switch back to the automatic control, Press ◀◀ or ▶▶ repeatedly until “Auto REC” flashes in the display, and then press ENTER.

- 5 Play the source.
- 6 While observing the level meter in the display, adjust the recording level by pressing ◀◀ or ▶▶.

Set the level so that the meter segments light up around the fifth segment (-12 dB) (the center of the level meter) below the display window.

If the sound is too high, lower the recording level until the level meter just barely reaches the ninth segment (OVER) below the display window.



Recording does not start in this step. If your source is an externally connected component, be sure to cue the source to the beginning of the material to be recorded before you start playback.

- 7 Press || again to start recording.

To stop recording

Press ■. The recording level control is switched back to automatic control when you record the next time.

To switch back to automatic level control

Select “Auto REC” in step 4.

Notes

- If you press ■ during recording operation, the recorder will revert to automatic recording level adjustment mode the next time you start a recording operation.
- To set the recording level manually during synchro-recording, do the procedure below.
 - 1 Select “SYNC OFF” in step 3 of “Record an MD.” (page 19).
 - 2 Do steps 1 to 4 of manual recording procedure. Then do steps 2 and 3, and select “SYNC ON” in the synchro-recording procedure (page 19). Recording starts automatically whenever the source sound is played.
- You cannot switch from “Auto REC” to “ManualREC” (or vice-versa) during recording.

Checking the remaining recordable time

You can check the remaining time, track number, etc. when recording or during stop. Group-related items appear only when a track with group settings is played and then stopped.

When you operate the recorder with the supplied remote control, use the buttons and controls shown in parentheses.

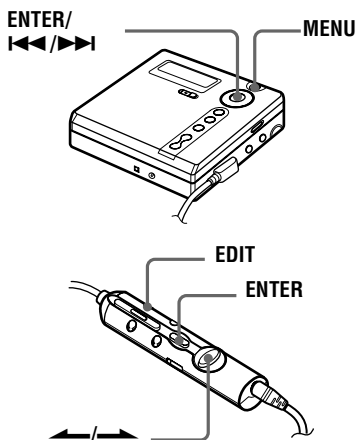

- 1 While the recorder is recording or stopped, press MENU (EDIT for 2 seconds or more).
- 2 Press or (flip the lever towards or) repeatedly until "DISPLAY" flashes in the display, and then press ENTER (ENTER) again.
- 3 Press or (flip the lever towards or) repeatedly until the information you want flashes in the display.

Each time you press (flip the lever towards), the display changes as follows:

Display window on the recorder

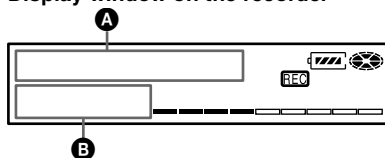

On **A**

LapTime

The elapsed time of the current track.

RecRemain

The remaining recordable time.

GP Remain

The remaining time after the current track in a group.

AllRemain

The remaining time after the current location.

Note

Items may not be selectable depending on group mode's on/off status or the recorder's operating status.

- 4 Press ENTER (ENTER).

The information selected in step 3 appears in **A** and **B**.

A — track number, track name, group name, or disc name.

B — the information selected in step 3.

Note

Items may appear differently depending on group mode's on/off status, the recorder's operating status, or the recorder settings.



If you want to check the playing position or track name while playing, see page 40.

Using the group function (Group Mode)

The recorder can operate various playback with a disc which has group settings. For more information on group mode, see “Recording tracks using the group function (Group Mode Recording)” (page 29).

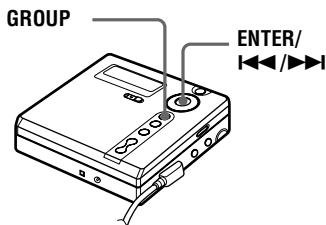

Listening to tracks in a specific group (Group Mode Playback)

- Insert a disc with group settings.

- 1** Start playback.
- 2** Press GROUP for 2 seconds or more to turn group mode on.
Playback stops at the end of the last track in the selected group.
For details on selecting another group, see “Selecting and playing groups (Group Skip Mode)” (page 36).



- You can also change play modes (repeat play, shuffle play, or program play) in the selected group. After the procedures here, follow the steps of “Changing play modes” (page 37).
- In group mode, pressing **▶▶** on the recorder (or **▶** on the remote control) during the last track of the group moves playback to the first track of the group, and pressing **◀◀** (or **◀** on the remote control) twice continuously on the recorder or the remote control during the first track of the group moves playback to the last track of the group.

To turn off the group function

Press GROUP for 2 seconds or more again.

Note

In group mode, the recorder treats all tracks without group settings as belonging to the last group on the disc. The last group is indicated in the display window on the recorder as “Group -”. Within a group, the tracks appear in their order on the disc, not their order within the group.

Selecting and playing groups (Group Skip Mode)

Operations are possible regardless of whether group mode is on or off. However, playback on the recorder will differ, depending on whether group mode is on or off.

- **When group mode is on:**
Playback starts from the first track of the selected group and ends with the last track in the group.
- **When group mode is off:**
Playback starts from the first track of the selected group and ends with the last track in the disc.

When group mode is off:

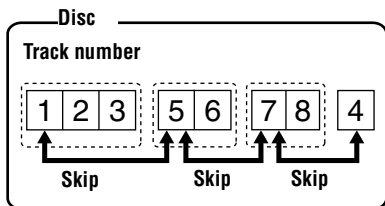

When group mode is on:

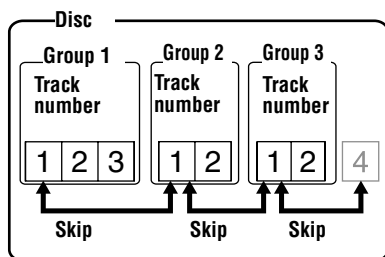

• Insert a disc with group settings.

- 1 Press **GROUP**.
“” flashes in the display and groups become selectable.
- 2 Within 5 seconds, press **◀◀** or **▶▶** repeatedly to select your desired group, and then press **ENTER**.
The recorder starts playing from the first track in the group.





Note

If no operation is performed within 5 seconds after step 1, group skip mode will be canceled and you will not be able to perform step 2 thereafter. To continue with step 1 at this point, repeat from the beginning of the procedure.

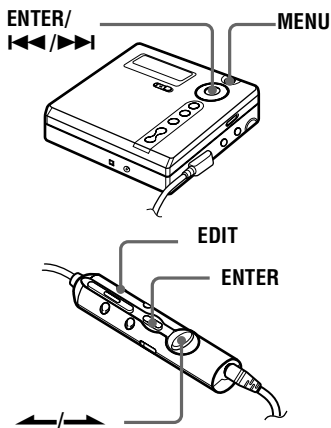
Changing play modes

You can select from various play modes such as single play (1 Track), shuffle play (Shuffle), and program play (PGM). You can also select repeat play in such play mode.



- 1 While the recorder is playing, press **MENU** (**EDIT** for 2 seconds or more).
- 2 Press **◀◀** or **▶▶** (flip the lever towards  or ) repeatedly until “PLAY MODE” flashes in the display, and then press **ENTER** (**ENTER**) again.
- 3 Press **◀◀** or **▶▶** (flip the lever towards  or ) repeatedly to select play mode, and then press **ENTER** (**ENTER**).

Display window on the recorder

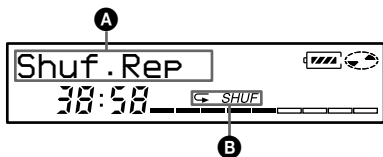

When you press **▶▶▶** (flip the lever towards **▶**), **A** changes.

When you press **ENTER**, **B** appears.

On **A/B**

Normal/(none)

All the tracks are played once.

AllRepeat/⏏

All the tracks are played repeatedly.

1 Track/1

A track is played once.

1 Repeat/⏏ 1

A single track is played repeatedly.

Shuffle/SHUF

After the currently selected track finishes playing, the remaining tracks are played in random order.

Shuf.Rep/⏏ SHUF

After the currently selected track finishes playing, the remaining tracks are played repeatedly in random order.

PGM/PGM

Tracks are played in the order that you specified.

PGMRepeat/⏏ PGM

Tracks are played repeatedly in the order that you specified.

Creating a program (Program Play)

You can set the program play up to 20 tracks.

• This function can be operated on the recorder only.

- 1 Press **MENU** while “PGM” flashes in the display in step 3 of “Changing play modes” (page 37).
- 2 Press **◀◀** or **▶▶** repeatedly to select a track and then press **ENTER**. The selected track enters.
- 3 Repeat step 2 to program more tracks.
- 4 Press **ENTER** for 2 seconds or more. The program is set and the playback starts from the first track.



- The program play setting will remain in memory even after playback finished or is stopped.
- You can specify play mode for a selected group when group mode is on. To activate group mode, see “Listening to tracks in a specific group (Group Mode Playback)” (page 36).
- Play mode can also be selected when the recorder is stopped.

Notes

- All program settings are lost when the lid of the recorder is opened.
- If the recorder is stopped and left inactive for 5 minutes in the middle of a programming operation, the tracks selected up to that point are entered as the program.
- If you turn group mode on or off while setting a program, the program setting mode will be canceled but the program you set up to that point will remain.
- If you turn group mode on during program play, the program setting is canceled.

To adjust the sound quality (Digital Sound Preset)

You can make adjustments to the sound quality to suit your taste, and then store two sets of these adjustments.

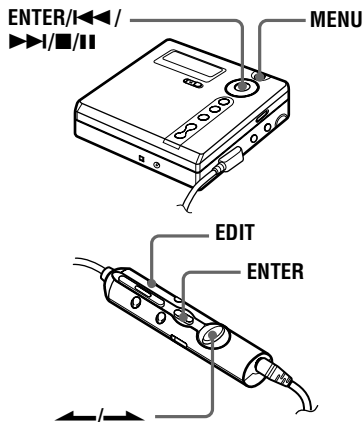

Selecting the sound quality

Factory settings of the Digital Sound Preset

Factory settings of the Digital Sound Preset are as follows:

- "SOUND 1": bass +1, treble ± 0
- "SOUND 2": bass +3, treble ± 0

To select a preset sound

- 1 Press MENU (EDIT), press ◀◀ or ▶▶ (flip the lever towards ◀ or ▶) repeatedly until "SOUND" flashes in the display, and then press ENTER (ENTER).
- 2 Press ◀◀ or ▶▶ (flip the lever towards ◀ or ▶) repeatedly until "SOUND 1" or "SOUND 2" flashes in the display, and then press ENTER (ENTER).

Adjusting the sound quality

You can change the preset sound quality. To change the preset sound quality, select "SOUND 1" or "SOUND 2", the one you want to change, in advance.

- 1 While playing and "SOUND 1" or "SOUND 2" has been selected, press MENU (EDIT).
- 2 Press ◀◀ or ▶▶ (flip the lever towards ◀ or ▶) repeatedly until "SOUND SET" flashes in the display, and then press ENTER (ENTER).
The display shows the currently selected "B" (bass) sound setting.
- 3 Press ◀◀ or ▶▶ (flip the lever towards ◀ or ▶) repeatedly to adjust the sound level.
Pressing ◀◀ or ▶▶ (flip the lever towards ◀ or ▶) moves the cursor left to right.

The cursor moves. (Position: +2)

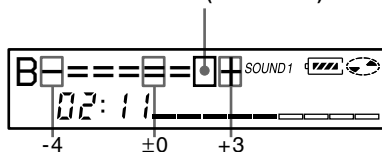

The sound can be adjusted in 8 steps (-4, -3, ...±0, ...+2, +3).

- 4 Press ENTER (ENTER).
"B" (bass) is set and the display changes to "T" (treble) setting mode.
- 5 Press ◀◀ or ▶▶ (flip the lever towards ◀ or ▶) repeatedly to adjust the sound level, and then press ENTER (ENTER).
"T" (treble) is set.
The sound settings are saved and the playback display appears again.

To cancel the Digital Sound Preset

Select "SOUND OFF" in step 2 on "To select a preset sound".



- Settings can also be changed while playback is momentarily paused (II).
- If the recorder is not operated approximately for 5 minutes, the current setting is stored and the display automatically switches to normal playback.

Notes

- When you use the Digital Sound Preset, the sound may break or become distorted depending on the settings or the track. In this case, change the settings of the sound quality.
- Changing to another Digital Sound Preset during a recording operation will not affect the quality of recorded sound.

Checking the remaining time or the playing position

You can check the track name, disc name, etc. during playback. Group-related items appear only when a track with group settings is played.

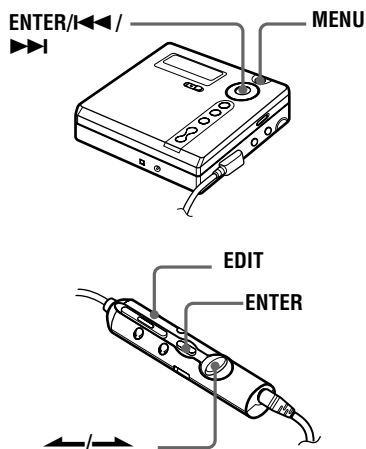

- 1** While the recorder is playing, press MENU (EDIT for 2 seconds or more).
- 2** Press REWIND or F.FW (flip the lever towards ← or →) repeatedly until "DISPLAY" flashes in the display, and then press ENTER (ENTER) again.

- 3** Press **◀◀** or **▶▶** (flip the lever towards **←** or **→**) repeatedly until the information you want flashes in the display.

Each time you press **▶▶** (**→**), the display changes as follows:

Display window on the recorder

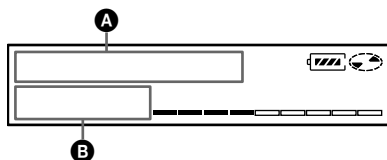

On A

LapTime

The elapsed time of the current track.

1 Remain

The remaining time of the current track.

GP Remain

The remaining time after the current location in the group.

AllRemain

The remaining time after the current location.

- 4** Press **ENTER** (**ENTER**).

The display changes as follows. The information selected in step 3 appears in **A** and **B**.

A — track number, track name, group name, or disc name.

B — the information selected in step 3.



If you want to check the remaining time or the recording position while recording or in stop mode, see page 35.

Note

Items may appear differently depending on the group mode's on/off status, the recorder's operating status, or the recorder settings.

Before installation

- Do not install the recorder in a location which:
 - interferes with your driving.
 - may be dangerous for passengers.
 - interferes with opening of the glove box or ashtray.
 - is a near heat source.
 - is exposed to direct sunlight, excessive dust, or moisture (especially on a dashboard).
 - The 3.0 V DC plug supplied with car battery cord conforms to the proposed standards of the Japan Electronics and Information Technology Industries Association (JEITA). Do not connect it to any other playing device.

Polarity of the plug



Sony will not be responsible for any problem that results from the incorrect installation of the unit.

If you have any questions or problems concerning your unit, please contact your nearest Sony dealer.

Installation

- 1** Insert the recorder into the carrying case with Velcro strips.

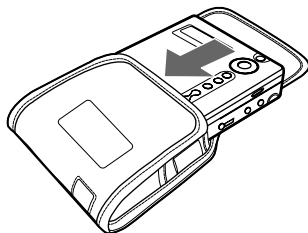

- 2** Wipe the surface of the console box, and then attach the carrying case to the console box with the supplied Velcro strips.

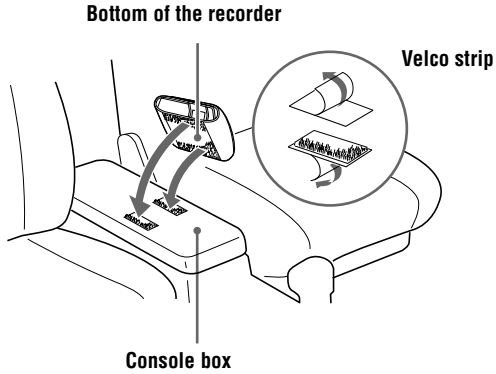

Notes

- Make sure the carrying case is firmly closed and affixed to the console box while the recorder is inside of it. Otherwise, the recorder might fall out from the carrying case.
- If your car will be parked for a long time, remove the recorder from the carrying case to prevent its exposure to direct sunlight.
- Do not install the recorder in an unstable place or where it may interfere with objects around it.
- Do not install the recorder on the dashboard.
- Install the recorder in a way that does not interfere with your driving.

Connection

To listen to the player through your car cassette deck, connect it as follows:

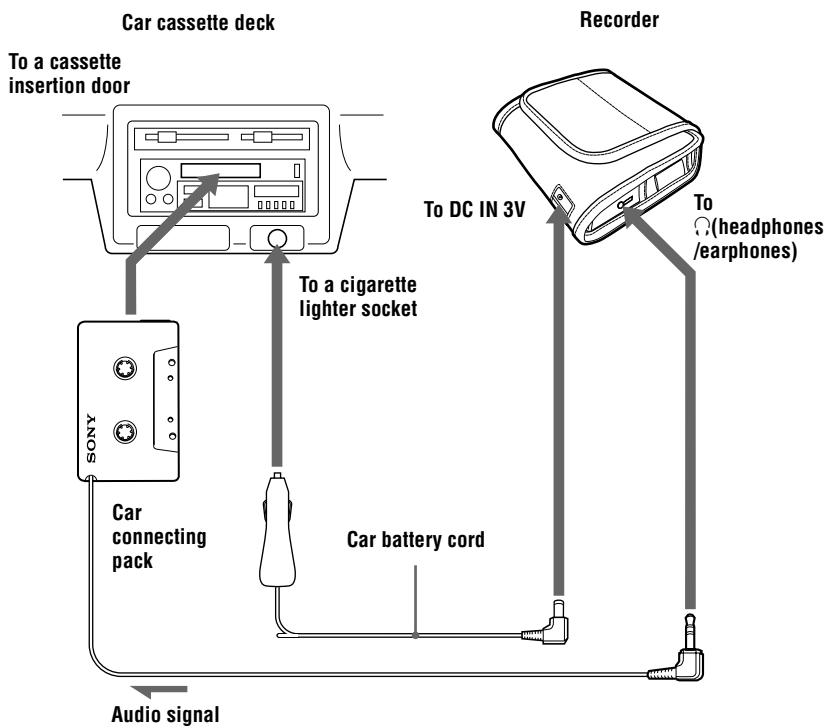

When the power is turned on, the LED lamp on the supplied car battery cord lights up.

To route the cords

Use the supplied spiral tube to route the cords so that they do not interfere with your driving.

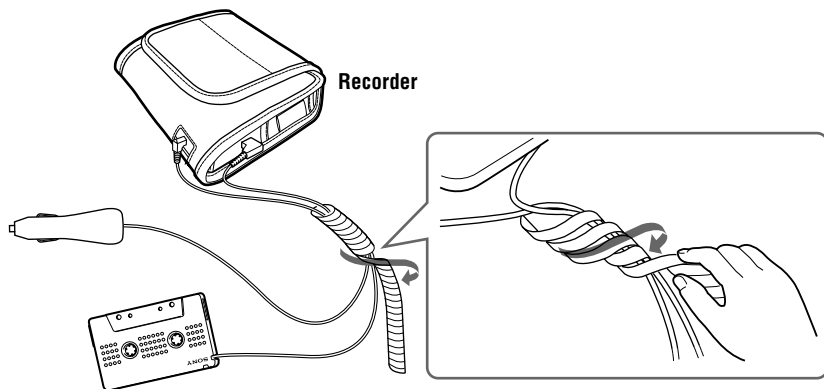

Fuse Replacement

If the player does not operate, check the fuse. If it is blown, replace it as follows:

- 1** Turn off the player and remove the cigarette lighter plug from the cigarette lighter socket.
- 2** Remove the plug end by turning it counterclockwise.
- 3** Remove the defective fuse from the plug.
- 4** Insert a new fuse into the plug.
- 5** Replace the plug end by turning it clockwise.

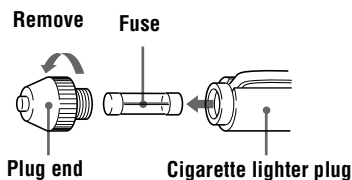

Notes

- Be sure to use a fuse of the same amperage and length as the one to be replaced. Never use a piece of wire as a substitute for the fuse.

- If the fuse is blown again after it is replaced, contact your nearest Sony dealer. When visiting the dealer, take the defective fuse with you.

Playing an MD within your car stereo system

- 1** Turn down the volume of the car cassette deck.
- 2** Set the tape selector to the normal (TYPE I) position and the DOLBY NR, REPEAT or BLANK SKIP switch to OFF (if your deck is equipped with these switches.)
- 3** Insert the car connecting pack into the cassette deck.
- 4** Start playback on the car cassette deck.
- 5** Start MD playback.
- 6** Adjust the volume.

If no sound is heard or the car connecting pack is ejected, change playback direction on the car cassette deck.

To remove the car connecting pack, press the ▲ (eject) button of the car cassette deck.

Notes

- Never insert the cord end of the car connecting pack into the cassette insertion door. If you do, the cord may break or the car cassette deck may be damaged.
- The car connecting pack may fit with some car cassette decks.
- The cord should be placed so that it does not hinder driving.
- To disconnect the cord from the player, pull it out by grasping the plug. Never pull the plug out by the cord.
- With some car cassette decks, you may hear some rattling noise from the car connecting pack. However, this is not a sign of malfunction.
- Sony guarantees only playback operations on the recorder during use with the car connecting pack. Recording or charging operations are not guaranteed and should not be attempted.

Editing recorded tracks

You can edit your recordings by adding/erasing track marks or labeling tracks and MDs. Premastered MDs cannot be edited.

- You cannot edit tracks on an MD that is record-protected. Before editing tracks, close the tab on the side of the MD (page 61).
- If you perform an editing operation while playing, editing results will not be recorded until you stop the recorder and “TOC Edit” disappears in the display.
- Do not move the recorder while “TOC Edit”* is flashing in the display.
- The lid does not open until “TOC Edit” disappears in the display after editing.
- When group mode is on, editing can be performed only for the tracks registered into the selected group.

* TOC = Table of Contents

Labeling/relabeling recordings

You can name tracks, groups and discs using the recorder’s character palette.

Available characters

- Capital and small letters of the English alphabet
- Numbers 0 to 9
- ! " # \$ % & () * . ; < = > ?
@ _ ` + - ' , / : _ (space)

Numbers of characters you can input

Track, group, or disc name: Approx. 200 each

Numbers of characters you can input in a disc

Numbers/marks: Approx. 1,700

Notes

- “NAME FULL” appears when you try to enter more than 1,700 characters on a disc. Enter a shorter name for the track, group, or disc, or set the “LP Stamp” setting to “Stamp OFF” when recording in MDLP mode so that “LP:” is not added at the beginning of the track name (page 28).
- When labeling a disc which has been recorded using the group function, make sure group mode is on in order to prevent the group management information from being overwritten by mistake.
- If you enter the symbol “/” between the characters in disc names such as “abc//def”, you may be unable to use the group function.

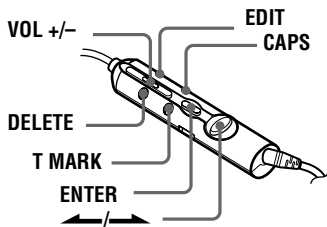
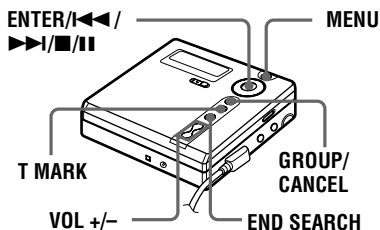

Labeling recordings

- 1** Insert a disc and do the following operations:

To label a track

Start playing or recording a track you want to label, and label the track while playing or recording operations.

To label a group

Turn group mode on (page 30) and start playing or recording the track within the group you want to label, and label the group while playing or recording operations.

To label a disc

If a disc is already recorded, follow the procedures from step 2 while the recorder is stopped. If a disc is new, start recording and label a disc while recording.

If you label a disc with group settings, turn group mode on (page 30).

- 2** Press MENU (EDIT for 2 seconds or more).

- 3** Press **◀◀** or **▶▶** (flip the lever towards **←** or **→**) repeatedly until "EDIT" flashes in the display, and then press ENTER (ENTER).

- 4** Press **◀◀** or **▶▶** (flip the lever towards **←** or **→**) repeatedly until the following item appears in the display, and then press ENTER (ENTER).

When labeling a track

"🎵: Name"

When labeling a group

"📁: Name"

When labeling a disc

"📀: Name"

The cursor flashes and the track, group, or disc is ready to be labeled.

- 5** Press **◀◀** or **▶▶** (flip the lever towards **←** or **→**) repeatedly to select a letter and press ENTER (ENTER).

The selected letter stops flashing and the cursor moves to the next input position.

The buttons used for character input and their functions are listed below:

Functions	Operations
To select a character	Press ◀◀ or ▶▶ (← or →).
To enter a letter	Press ENTER (ENTER).
To enter a name	Press ENTER (ENTER) for 2 second or more.
To insert a blank space to type in a new letter	Press VOL + (EDIT) and END SEARCH at the same time.
To delete a letter and move back all following letters to the left	Press VOL - (DELETE) and END SEARCH at the same time.
To cancel labeling	Press CANCEL (T MARK).

- 6** Repeat step 5 and enter all characters of the label name.

- 7** Press ENTER (ENTER) for 2 seconds or more.

The track or disc is labeled.

To cancel labeling

Press CANCEL (T MARK) in step 6.

Notes

- When the recording is stopped while labeling a track, a group, or a disc during recording, or when the recording moves on to the next track while labeling a track, the input at that point is entered automatically.
- “LP:” is automatically added at the beginning of the track name for tracks recorded in MDLP mode (page 28).
- You cannot label or relabel the premastered disc or blank disc.

Relabeling recordings

- 1 Insert a disc and do the following operations:

To relabel a track

Start playing a track you want to relabel, and change a track name during playback operation.

To relabel a group

Turn group mode on (page 30) and start playing or recording a track within the group you want to relabel, and change the group name while playing or recording operations.

To relabel a disc

If the disc is already recorded, follow the procedures from step 2 while the recorder is stopped.

If you relabel a disc with group settings, turn group mode on (page 30).

- 2 Follow steps 2 to 4 of “Labeling recordings” (page 48) to display a track, group, or disc name.
- 3 Follow steps 5 to 7 of “Labeling recordings” (page 48), and then keep pressing ENTER (ENTER) for 2 seconds or more.

Notes

- You cannot relabel premastered MDs.
- The recorder cannot rewrite a disc or track name of more than 200 letters that was created by another device.

To cancel labeling

Press CANCEL (T MARK) to cause “CANCEL?” and “PushENTER” to appear in the display, and then press ENTER (ENTER).

Registering tracks or groups as a new group (Group Setting)

Do the following procedure to register tracks or groups as a new group. The tracks or groups must, however, be sequential. If the desired tracks or groups are not consecutive, you must move them to make them consecutive before you can register them (“Moving recorded tracks”, page 51). The operation of this function depends on whether group mode is on or off.

- When group mode is ON:
Several groups are registered as one group.
- When group mode is OFF:
Several tracks are registered as one group.

The following section explains the operation when group mode is on.

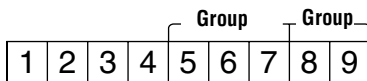

Making a new group with tracks 1 to 3.

Making a new group with 2 groups.

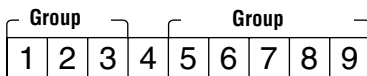

- Registration of non-consecutive tracks is not possible (for example, track 3 cannot be registered into a group with track 5 to 7).
- Tracks always appear according to their order on the disc, not their order within the group (even when group mode is on)

- This function can be operated on the recorder only.
- Insert a disc.

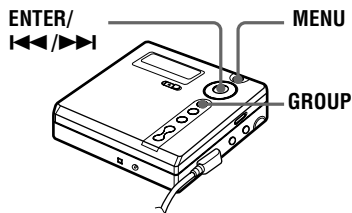

- 1 While the recorder is stopped, press MENU.
- 2 Press **◀▶** repeatedly until “EDIT” flashes in the display, and then press ENTER.
- 3 Press **◀▶** repeatedly until “ : Set” flashes in the display, and then press ENTER.

The track number of the first track (“STR”) appears in the display.

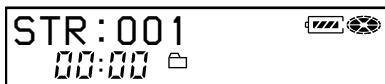

- 4 Press **◀▶** repeatedly until the number of the desired first track flashes in the display, and then press ENTER.
This selects the first track of the new group.
Even when group mode is on, track numbers appear according to their order on the disc, not their order within the group.

- 5 Press **◀▶** or **▶▶** repeatedly until the number of the desired last track flashes in the display, and then press ENTER.

The track number of the last track in the group (“END”) appears in the display.

This selects the last track of the new group.

- 6 Follow steps 5 to 7 of “Labeling recordings” (page 48) to label a group.

Notes

- In step 4, the first track must be either the first track of an existing group or a track that does not belong to a group.
- When selecting the last track in step 5, make sure the track comes after the one selected in step 4. The last track must be either the last track of an existing group or a track that does not belong to a group.

To release a group setting

- Insert a disc with group settings.

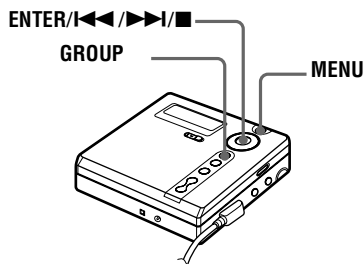

- 1 Press GROUP for 2 seconds or more to turn on group mode.
- 2 Select a group that you want to release and check the contents (see “Selecting and playing groups (Group Skip Mode)” (page 36)).

- 3 Press ■.
- 4 Press MENU.
- 5 Press ◀◀ or ▶▶ repeatedly until “EDIT” flashes in the display, and then press ENTER.
- 6 Press ◀◀ or ▶▶ repeatedly until “⏏: Release” flashes in the display, and press ENTER.
“Release?” and “PushENTER” appear in the display.
- 7 Press ENTER.
The group setting of the selected group is released.

Moving recorded tracks

You can change the order of the recorded tracks.

Example
Move track C from the third to the second track.

Before moving

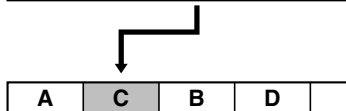
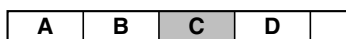

After moving

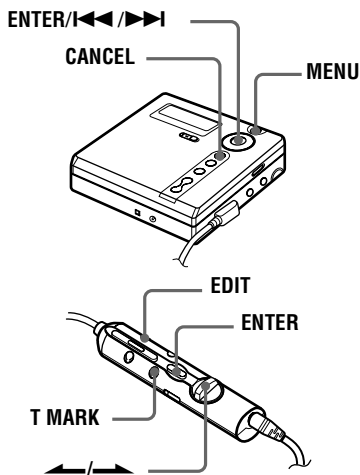
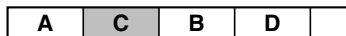

- 1 While playing the track you want to move, press MENU (EDIT for 2 seconds or more).
- 2 Press ◀◀ or ▶▶ (flip the lever towards ◀ or ▶) repeatedly until “EDIT” flashes in the display, and then press ENTER (ENTER) again.
“🎵: Name” flashes in the display and the recorder plays the selected track repeatedly.
- 3 Press ◀◀ or ▶▶ (flip the lever towards ◀ or ▶) repeatedly
“🎵: Move” flashes in the display, and then press ENTER (ENTER).
For the example above, “MV 003 → 003” appears in the display.

- 4** Press **◀◀** or **▶▶** (flip the lever towards **◀** or **▶**) to select the destination track number.

For the example above, “MV 003 → 002” appears in the display.

- 5** Press **ENTER** (**ENTER**) again.
The track moves to the selected destination track.

To cancel moving

Press **CANCEL** (**T MARK**) in step 4.

Moving a track to a different group

- Insert a disc with group settings
This function can be set with the recorder only.

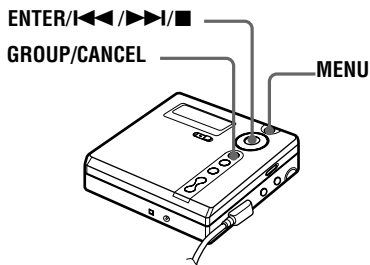

- 1** Press **GROUP** for 2 seconds or more.
“**Ⓛ**” lights up in the display group mode turns on.
- 2** While playing the track you want to move, press **MENU**.
- 3** Press **◀◀** or **▶▶** repeatedly until “**EDIT**” flashes in the display, and then press **ENTER**.
The recorder plays the selected track repeatedly.

- 4** Press **◀◀** or **▶▶** repeatedly until “**♪: Move**” flashes in the display, and then press **ENTER**.

- 5** Press **◀◀** or **▶▶** repeatedly until the destination group flashes in the display, and then press **ENTER**.

- 6** Press **◀◀** or **▶▶** repeatedly until the number of the destination track within the group flashes in the display, and then press **ENTER**.

To cancel moving

Press **CANCEL** in step 5.

Changing the order of a group on a disc (Group Move)

- Insert a disc with group settings
This function can be set with the recorder only.

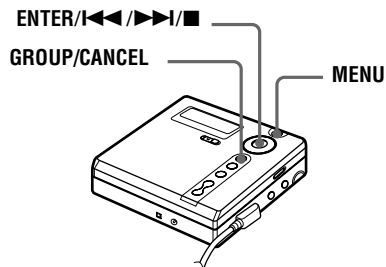

- 1** Press **GROUP** for 2 seconds or more.
“**Ⓛ**” lights up in the display and the group mode turns on.
- 2** While playing a track within a group whose order you want to change, press **MENU**.

3 Press **◀◀** or **▶▶** repeatedly until “EDIT” flashes in the display, and then press ENTER.

4 Press **◀◀** or **▶▶** repeatedly until “ : Move” flashes in the display, and then press ENTER.

You can now move the selected group.

5 Press **◀◀** or **▶▶** repeatedly to select the destination point on the disc, and then press ENTER.

To cancel moving

Press CANCEL in step 5.

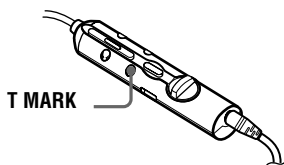
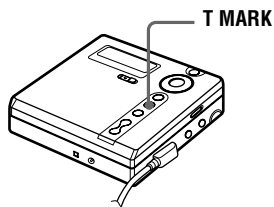

Adding a track mark

You can add track marks so that the part after the new track mark is counted as a new track. The track numbers will increase as follows:

You cannot add a track mark on a track that has been checked-out from your computer.

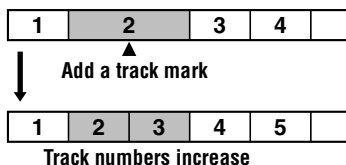

1 While playing or pausing an MD, press T MARK (T MARK) at the point you want to mark.

“MARK ON” appears in the display, and a track mark is added. The track number will increase by one.

To add track marks while recording (except while synchro-recording)

Press T MARK (T MARK) at the point you want to add a track mark. You can use Auto Time Stamp to add track marks automatically at specified intervals (except while digital recording) (page 32).

Erasing a track mark

When you record with analog (line) input, unnecessary track marks may be recorded where recording level is low. You can erase a track mark to combine the tracks before and after the track mark. The track numbers will change as follows:

You cannot erase a track mark on a track that has been checked-out from your computer.

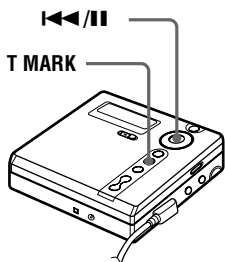
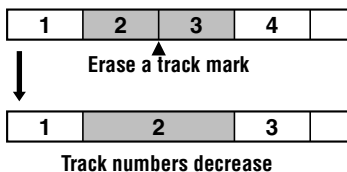

- 1 While playing the track with the track mark you want to erase, press **II** to pause.
- 2 Find the track mark by pressing **II** slightly.
For example, to erase the third track mark, find the beginning of the third track. "00:00" appears in the display. "MARK" appears in the display for 2 seconds.
- 3 Press **T MARK** to erase the mark. "MARK OFF" appears in the display. The track mark is erased and the two tracks are combined.



When you erase a track mark, name assigned to the mark is also erased.

Notes

- When you erase a track mark between the two consecutive tracks that are registered into different groups while group mode is off, the second track is re-registered into the group containing the first track. In addition, if you combine a track that is registered to a group with a track that is not registered to a group (two consecutive tracks), the second track takes the same registration setting as the first track. However, when group mode is on, you can only combine tracks within the selected group.
- You cannot erase track marks according to the system limitations. For details, see "System limitations" (page 63).

Erasing tracks

Note

You can not erase tracks that have been checked out from your computer. You can not erase a group or an entire disc if it contains a checked-out track. In this case, check in the track or tracks to OpenMG Jukebox.

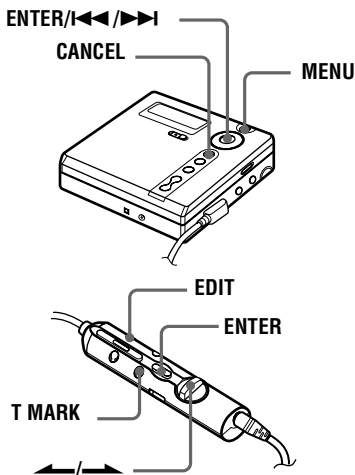

To erase a track

Note that once a recording has been erased, you cannot retrieve it. Make sure of the track you are erasing.

- 1 While playing the track you want to erase, press MENU (EDIT for 2 seconds or more).

- 2 Press ◀◀ or ▶▶ (flip the lever towards ◀ or ▶) repeatedly until “EDIT” flashes in the display, and then press ENTER (ENTER) again.

“🎵 : Name” flashes in the display, and the recorder plays the selected track repeatedly.

- 3 Press ◀◀ or ▶▶ (flip the lever towards ◀ or ▶) repeatedly until “🎵 : Erase” flashes in the display, and then press ENTER (ENTER).

“Erase OK?” and “PushENTER” appear alternately in the display.

- 4 Press ENTER (ENTER) again.
The track is erased and the next track starts to play. All the tracks after the one erased are automatically renumbered.

To erase a part of a track

Add track marks at the beginning and the end of the part you want to erase, then erase the part (page 53).

To cancel erasing

Press CANCEL (T MARK) in step 3.

To erase the whole disc

You can quickly erase all the tracks and data of the MD at the same time.



Note that once a recording has been erased, you cannot retrieve it. Be sure to check the contents of the disc before you erase it.

- This function can be operated on the recorder only.

- 1 Play the disc you want to erase to check the contents.

- 2 Press ■ to stop.

continued

- 3** While the recorder is stopped, press MENU.
- 4** Press **◀◀** or **▶▶** repeatedly until “EDIT” flashes in the display, and then press ENTER.
“ : Name” flashes in the display.
- 5** Press **◀◀** or **▶▶** repeatedly until “ : Erase” flashes in the display, and then press ENTER.
“All Erase?” and “PushENTER” appear alternately in the display.
- 6** Press ENTER.
“TOC Edit” flashes in the display, and all the tracks will be erased. When erasing is complete, “BLANKDISC” appears in the display.

To cancel erasing

Press CANCEL in step 5.

To erase a group

You can erase tracks in a selected group.

Note that once a recording has been erased, you cannot retrieve it. Be sure to check the contents of the group before you erase it.

- This function can be operated on the recorder only.
 - Insert a disc with group settings.
- 1** Press GROUP for 2 seconds or more.
“ ” lights up in the display and the group mode turns on.
 - 2** Select a group you want to erase (“Selecting and playing groups (Group Skip Mode)”, page 36) to check the contents.
 - 3** Press **■** to stop.
 - 4** While the recorder is stopped, press MENU.

- 5** Press **◀◀** or **▶▶** repeatedly until “EDIT” flashes in the display, and then press ENTER.
- 6** Press **◀◀** or **▶▶** repeatedly until “ : Erase” flashes in the display, and then press ENTER.
The group name and “GP Erase?” appear and “PushENTER” flashes in the display.
- 7** Press ENTER.
The group is erased.

To cancel erasing

Press CANCEL in step 6.

Protecting your hearing (AVLS)

The AVLS (Automatic Volume Limiter System) function keeps down the maximum volume to protect your ears.

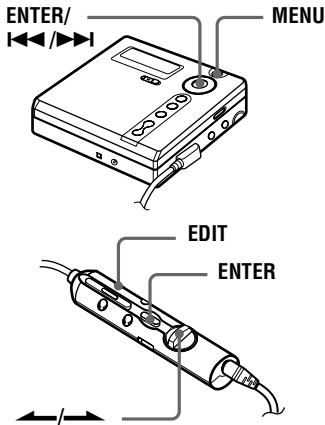

- 1 Press MENU (EDIT for 2 seconds or more).
- 2 Press <=> or <=> (flip the lever towards <=> or <=>) repeatedly until "OPTION" flashes in the display, and then press ENTER (ENTER) again.
- 3 Press <=> or <=> (flip the lever towards <=> or <=>) repeatedly until "AVLS" flashes in the display, and then press ENTER (ENTER) again.

- 4 Press <=> or <=> (flip the lever towards <=> or <=>) repeatedly until "AVLS ON" flashes in the display, and then press ENTER (ENTER).

When you try to turn the volume too high, "AVLS" flashes in the display. The volume is kept to a moderate level.

To cancel AVLS

Select "AVLS OFF" in step 4.

Turning off the beep sound

You can turn off the beep sound on both the recorder and the remote control. On the recorder, you can turn off the beep sound both of the recorder and the remote control. On the remote control, you can turn off the beep sound of the remote control only.

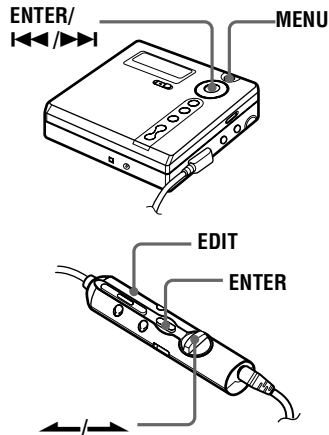

- 1 Press MENU (EDIT).

- 2** Press ◀◀ or ▶▶ (flip the lever towards ◀ or ▶) repeatedly until “OPTION” flashes in the display, and then press ENTER (ENTER).
- 3** Press ◀◀ or ▶▶ (flip the lever towards ◀ or ▶) repeatedly until “BEEP” flashes in the display and the press ENTER (ENTER).
- 4** Press ◀◀ or ▶▶ repeatedly until “MAIN UNIT” or “REMOTE” flashes in the display, and then press ENTER (ENTER).
MAIN UNIT: when turning off the beep sound on the recorder.
REMOTE: when turning off the beep sound on the remote control.
- 5** Press ◀◀ or ▶▶ (flip the lever towards ◀ or ▶) repeatedly until “BEEP OFF” flashes in the display, and then press ENTER (ENTER).

To turn on the beep sound

Select “BEEP ON” in step 5 and then press ENTER.

Locking the controls (HOLD)

To prevent the buttons from being accidentally operated when you carry the recorder, use this function.

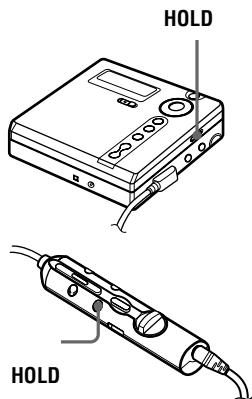

- 1** Move HOLD in the direction of the 

To unlock the controls

Move HOLD in the opposite direction of the arrow to unlock the controls.

Power sources

You can use the recorder on house current or as follows.

In the recorder ...

- a Nickel Cadmium rechargeable battery NC-WMAA (supplied)
- an LR6 (size AA) alkaline dry battery (not supplied)

It is preferable to use the recorder on house current when recording for a long time.

Battery life¹⁾

When recording²⁾

(Unit: approx.hours)(JEITA³⁾)

Batteries	SP Stereo	LP2 Stereo	LP4 Stereo
NC-WMAA Nickel Cadmium rechargeable battery ⁴⁾	4	6	7.5
LR6 (SG) Sony alkaline dry battery ⁵⁾	9	13	16

¹⁾ The battery life may be shorter due to operating conditions, the temperature of the location, and varieties of batteries.

²⁾ When you record, use a fully charged rechargeable battery. Recording time may differ according to the alkaline batteries.

³⁾ Measured in accordance with the JEITA (Japan Electronics and Information Technology Industries Association) standard.

⁴⁾ When using a 100% fully charged rechargeable battery.

⁵⁾ When using a Sony LR6 (SG) "STAMINA" alkaline dry battery (produced in Japan).

When playing

(Unit: approx.hours)(JEITA¹⁾)

Batteries	SP Stereo	LP2 Stereo	LP4 Stereo
NC-WMAA Nickel Cadmium rechargeable battery ²⁾	15	16	20
LR6 (SG) Sony alkaline dry battery ³⁾	42	48	56

¹⁾ Measured in accordance with the JEITA (Japan Electronics and Information Technology Industries Association) standard.

²⁾ When using a 100% fully charged rechargeable battery.

³⁾ When using a Sony LR6 (SG) "STAMINA" alkaline dry battery (produced in Japan).

When to replace the battery

When the dry battery or rechargeable battery is weak, flashing , "LOW BATT", etc. appears in the display. Replace the dry battery or charge the rechargeable battery.

Note that the battery level indicated by the battery indication is only approximate and varies with the recorder condition.

Note

Stop the recorder before replacing battery.

Precautions

On safety

- Do not put any foreign objects in the DC IN 3V jack.
- Keep the terminals on the recorder away from metallic objects or surfaces. Such contact may short-circuit the terminals and cause dangerous heat generation.

On power sources

- Use house current, Nickel Cadmium rechargeable battery, LR6 (size AA) battery, or car battery.
- For use in your house: Use the AC power adaptor supplied with this recorder. Do not use any other AC power adaptor since it may cause the recorder to malfunction.

Polarity of the plug



- The recorder is not disconnected from the AC power source (mains) as long as it is connected to the wall outlet, even if the recorder itself has been turned off.
- If you are not going to use this recorder for a long time, be sure to disconnect the power supply (AC power adaptor, dry battery, rechargeable battery, or car battery cord). To remove the AC power adaptor from the wall outlet, grasp the adaptor plug itself; never pull the cord.

On heat build-up

Heat may build up in the recorder if it is used for an extended period of time. In this case, leave the recorder turned off until it cools down.

On installation

- Never use the recorder where it will be subjected to extremes of light, temperature, moisture or vibration.
- Never wrap the recorder in anything when it is being used with the AC power adaptor. Heat build-up in the recorder may cause malfunction or damage.

On the headphones/earphones

Road safety

Do not use headphones/earphones while driving, cycling, or operating any motorized vehicle. It may create a traffic hazard and is illegal in many areas. It can also be potentially dangerous to play your recorder at high volume while walking, especially at pedestrian crossings. You should exercise extreme caution or discontinue use in potentially hazardous situations.

Preventing hearing damage

Avoid using headphones/earphones at high volume. Hearing experts advise against continuous, loud and extended play. If you experience a ringing in your ears, reduce the volume or discontinue use.

Caring for others

Keep the volume at a moderate level. This will allow you to hear outside sounds and to be considerate of the people around you.

On the MiniDisc cartridge

- When carrying or storing the MiniDisc, keep it in its case.
- Do not break open the shutter.
- Do not place the cartridge where it will be subject to light, extreme temperatures, moisture or dust.
- Attach the supplied MD label only in the space designated for it on the disc. Do not stick it on any other disc surface.

On cleaning

- Clean the recorder casing with a soft cloth slightly moistened with water or a mild detergent solution. Do not use any type of abrasive pad, scouring powder or solvent such as alcohol or benzene as it may mar the finish of the casing.
- Wipe the disc cartridge with a dry cloth to remove dirt.
- Dust on the lens may prevent the unit from operating properly. Be sure to close the disc compartment lid after inserting or ejecting an MD.
- To obtain the best sound quality, use a dry cloth to wipe the plugs of the headphones/earphones or the remote control. Dirty plugs may cause sound distortion or intermittent breaks in the sound.

Notes on battery

Incorrect battery usage may lead to leakage of battery fluid or bursting battery. To prevent such accidents, observe the following precautions:

- Install the + and – poles of the battery correctly.
- Do not try to recharge dry battery.
- When the recorder is not to be used for a long time, be sure to remove the battery.
- When carrying the rechargeable battery, keep it in the battery carrying case. It is dangerous to carry the battery out of the case in your pocket or a bag together with metallic objects such as key rings, as this may cause a short circuit.
- Do not carry or store the dry battery with metallic objects such as coins, key rings, or necklaces. This may cause a short-circuit and the generation of heat.
- If a battery leak should develop, carefully and thoroughly wipe away battery fluid from the battery compartment before inserting new ones.

Note on mechanical noise

The recorder gives off mechanical noise while operating, which is caused by the power-saving system of the recorder and it is not a problem.

To protect a recorded MD

To record-protect an MD, slide open the tab at the side of the MD. In this position, the MD cannot be recorded or edited. To record again, slide the tab back so the tab is visible.

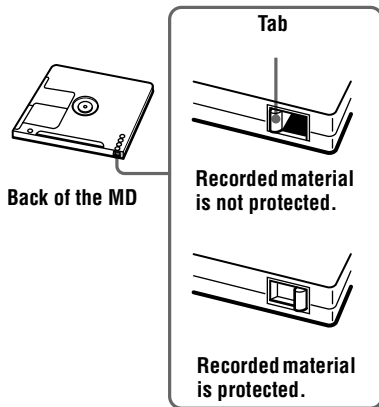

Note on digital recording

This recorder uses the Serial Copy Management System, which allows only first-generation digital copies to be made from premastered software. You can only make copies from a home-recorded MD by using the analog connections.

Premastered software such as CDs or MDs.



Digital recording



Home-recorded MD

No digital recording

Recordable MD

**Microphone, record player, tuner, etc.
(with analog output jacks).**

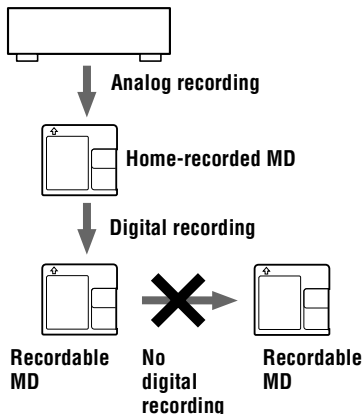

If you have any questions or problems concerning your recorder, please consult your nearest Sony dealer. (If a trouble occurred when the disc was in the recorder, we recommend that the disc be left in the recorder when you consult your Sony dealer so that the cause of trouble may be better understood.)

Note on maintenance

Clean the terminals periodically with a cotton swab or a soft cloth as illustrated.

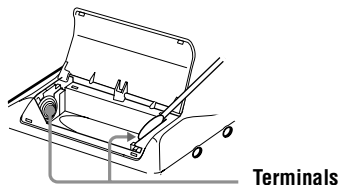

System limitations

The recording system in your MiniDisc recorder is radically different from those used in cassette and DAT decks and is characterized by the limitations described below. Note, however, that these limitations are due to the inherent nature of the MD recording system itself and not to mechanical causes.

Symptom	Cause
“TR FULL” appears even before the disc has reached the maximum recording time (60, 74, or 80 minutes).	When 254 tracks have been recorded on the disc, “TR FULL” appears regardless of the total recorded time. More than 254 tracks cannot be recorded on the disc. To continue recording, erase unnecessary tracks.
“TR FULL” appears even before the disc has reached the maximum track number or recording time.	Repeated recording and erasing may cause fragmentation and scattering of data. Although those scattered data can be read, each fragment is counted as a track. In this case, the number of tracks may reach 254 and further recording is not possible. To continue recording, erase unnecessary tracks.
Track marks cannot be erased. The remaining recording time does not increase even after erasing numerous short tracks.	When the data of a track is fragmented, the track mark of a fragment under 12 seconds long (recorded in stereo), 24 seconds long (recorded in monaural or LP2 mode), or 48 seconds long (recorded in LP4 mode) cannot be erased. You cannot combine a track recorded in different recording mode, e.g., a track recorded in stereo and a track recorded in monaural; nor can you combine a track recorded with digital connection and a track recorded with analog connection. Tracks of under 12 seconds, 24 seconds, or 48 seconds in length are not counted and so erasing them may not lead to an increase in the recording time.
The total recorded time and the remaining time on the disc may not total the maximum recording time (60, 74, or 80 minutes).	Normally, recording is done in minimum units of approximately 2 seconds (in stereo), 4 seconds (in monaural or LP2 mode), or 8 seconds (in LP4 mode). When recording is stopped, the last unit of recording always uses this unit of 2 seconds, 4 seconds, or 8 seconds even if the actual recording is shorter. Likewise, when recording is restarted after the stop, the recorder will automatically insert a blank space amounting to 2 seconds, 4 seconds, or 8 seconds before the next recording. (This is to prevent accidental erasing of a previous track whenever a new recording is started). Therefore, the actual recording time will decrease whenever a recording is stopped by a maximum of 6 seconds, 12 seconds, or 24 seconds.
The edited tracks may exhibit sound dropout during search operations.	The fragmentation of data may cause sound dropout while searching because the tracks are played in higher speed than normal playback.

Symptom	Cause
The playing time of a checked-out track is different from the time that appears on your computer monitor.	This is due to a calculation discrepancy between the recorder and the computer.
You cannot check out tracks that will fill up the remaining recording time on the disc. (For example, you cannot check-out tracks that total 160 minutes to an 80-minute disc in LP2 stereo mode.	The minimum recordable time on the disc is normally 2 seconds in stereo, 4 seconds in LP2 stereo mode, and 8 seconds in LP4 stereo mode. When you check-out a track from your computer the recorder needs 2 seconds (4 or 8 seconds)-space for one track even though the track is under 2 seconds (4 or 8 seconds) length. Also the recorder inserts 2 seconds (4 or 8 seconds)-space between tracks when checking out in order not to erase the previously recorded track or not to be erased by recorded over. For this reason, the recorder needs 6 seconds (12 or 24 seconds) longer time for a track so that as a result, the recordable time of the disc become 6 seconds (12 or 24 seconds) shorter than the maximum recordable time of the disc when checking out.
You cannot erase a track checked out from your computer.	To erase a track that has been checked out from your computer, check it back in first, and then erase it using the OpenMG Jukebox software.
When using with the AC power adaptor, the display window of the recorder will remain faintly lit for some time even after the recorder is stopped.	The recorder turns off 3 minutes after the recorder has stopped in order to allow the charging time on the battery charging stand to be calculated.

Troubleshooting

Should any problem persist after you have made these checks, consult your nearest Sony dealer. Refer to “Messages” (page 73) as well.

Symptom	Cause/Solution
The recorder does not work or works poorly.	<ul style="list-style-type: none">• Audio sources may not be securely connected.<ul style="list-style-type: none">➔ Disconnect the audio sources once and connect them again (pages 19, 27).• The HOLD function is turned on (“HOLD” appears in the display when you press an operation button on the recorder).<ul style="list-style-type: none">➔ On the recorder, disable HOLD by sliding the HOLD switch to the opposite direction of the arrow (pages 16, 58).• The lid is not firmly closed.<ul style="list-style-type: none">➔ Close the lid until it clicks. Then press OPEN to open the lid.• Moisture has condensed inside the recorder.<ul style="list-style-type: none">➔ Take the MD out and leave the recorder in a warm place for several hours until the moisture evaporates.• The rechargeable battery or dry battery is weak (“LOW BATT” flashes or nothing appears).<ul style="list-style-type: none">➔ Charge the rechargeable battery or replace the dry battery with the new one (page 16), or connect the supplied AC power adaptor to the recorder.• The rechargeable battery or dry battery have been inserted incorrectly.<ul style="list-style-type: none">➔ Insert the battery correctly (page 15).• You pressed a button while the disc indication was rotating quickly.<ul style="list-style-type: none">➔ Wait until the indication rotates slowly.• When recording digitally from a portable CD player, you did not use the AC power adaptor or did not disable the anti-skip function such as ESP (page 21).• The analog recording was made using a connecting cord with an attenuator.<ul style="list-style-type: none">➔ Use a connecting cord without an attenuator (page 27).• The AC power adaptor was unplugged during recording or a power outage occurred.• While operating, the recorder received a mechanical shock, too much static, abnormal power voltage caused by lightning, etc.<ul style="list-style-type: none">➔ Restart the operation as follows.<ol style="list-style-type: none">1 Disconnect all the power sources.2 Leave the recorder for about 30 seconds.3 Connect the power source.• The disc is damaged or does not contain proper recording or editing data.<ul style="list-style-type: none">➔ Reinsert the disc. Rerecord the disc. If the error message still appears, replace it with another disc.

Symptom	Cause/Solution
The recorder does not work or works poorly.	<ul style="list-style-type: none"> • The disc is record-protected (“PROTECTED” appears). ➔ Slide the tab (page 61). • Recording level is too small to record (when recording manually). ➔ Pause the recorder and adjust the recording level. • A Premastered MD is inserted (“P/B ONLY” appears) when recording. ➔ Insert a recordable MD • The recorder is operated when it is on a battery charging stand. ➔ Remove the recorder from the battery charging stand. • You tried to turn group mode on while setting the program. ➔ Turn group mode on before setting the program.
The recorder overwrites existing materials when record.	<ul style="list-style-type: none"> • The record starting-position setting (“REC-Posi”) is set to “From Here”. ➔ Set “REC-Posi” setting to “From End”.
The recorder does not work while connected to the computer.	<ul style="list-style-type: none"> • The computer does not recognize the recorder. ➔ Verify that the recorder is correctly connected. ➔ Place the recorder correctly on the battery charging stand. ➔ Install the driver correctly into your computer. ➔ Install the OpenMG software into your computer first, and then connect the recorder.
“NO SIGNAL” appears in the display when recording from a portable CD player.	<ul style="list-style-type: none"> • There is no digital signal from the portable CD player. ➔ When recording digitally from a portable CD player, use the AC power adaptor and disable the anti-skip function (such as ESP) on the CD player (page 21).
There is no recording on the MD after a recording operation.	<ul style="list-style-type: none"> • The AC power adaptor was unplugged or a power outage occurred during recording.
The lid does not open.	<ul style="list-style-type: none"> • The power sources have been disconnected during recording or editing, or the battery have been exhausted. ➔ Set the power sources again, or replace the exhausted battery with new ones. • The lid is not firmly closed. ➔ Close the lid until it clicks. Then press OPEN to open the lid.
No sound comes through the headphones/earphones.	<ul style="list-style-type: none"> • The headphones/earphones plug is not firmly connected. ➔ Plug in the plug of the headphones/earphones firmly to the remote control. Plug in the plug of the remote control firmly to . • Volume is too low. ➔ Adjust the volume by pressing VOL +/-. • The plug is dirty. ➔ Clean the plug.

Symptom	Cause/Solution
Volume cannot be turned up.	<ul style="list-style-type: none"> • AVLS is on. ➔ Set AVLS to “AVLS OFF” (page 57).
An MD is not played normally.	<ul style="list-style-type: none"> • Play mode is changed. ➔ Change to the normal play.
An MD is not played from the first track.	<ul style="list-style-type: none"> • Disc playing stopped before it came to the last track. ➔ Press ► for 2 seconds or more to start playing, or flip the lever towards ◀ repeatedly on the remote control. • Group mode is turned on. ➔ Turn group mode off and play from the first track (press ► for 2 seconds or more to start playing, or flip the lever towards ◀ repeatedly on the remote control).
Playback sound skips.	<ul style="list-style-type: none"> • The recorder is placed where it receives continuous vibration. ➔ Put the recorder on a stable place. • A very short track may cause sound to skip. ➔ Try not to create a track under one second long.
Sound has a lot of static.	<ul style="list-style-type: none"> • Strong magnetism from a television or such device is interfering with operation. ➔ Move the recorder away from the source of strong magnetism.
Cannot find the track marks.	<ul style="list-style-type: none"> • You pressed after pressing ◀◀ or ▶▶. ➔ Press before pressing ◀◀ or ▶▶ on the recorder or flipping the lever towards ◀ or ▶ on the remote control.
The rechargeable battery does not start charging. The rechargeable battery cannot be fully charged.	<ul style="list-style-type: none"> • The rechargeable battery has been inserted incorrectly or the AC power adaptor has been connected incorrectly. ➔ Insert the battery correctly or connect the AC power adaptor correctly. • The terminals of the battery charging stand is dirty. ➔ Clean the terminals with a dry cloth (page 62).
The disc cannot edit on other component.	<ul style="list-style-type: none"> • The component does not support LP2 stereo or LP4 stereo. ➔ Edit on other component that support LP2 stereo or LP4 stereo.
Momentary noise is heard.	<ul style="list-style-type: none"> • Due to the special digital audio compression technology used in LP4 stereo mode, momentary noise may occur on very rare occasions with certain sound sources. ➔ Record in normal stereo or LP2 stereo mode.
The group function (group mode/group skip mode) does not operate.	<ul style="list-style-type: none"> • When selecting program play, an attempt was made to turn group mode on. ➔ Turn group mode on, before selecting program play.

Symptom	Cause/Solution
The display window is not normal.	<ul style="list-style-type: none"> The recorder was disconnected from the power source. <ul style="list-style-type: none"> ➔ Let the recorder sit for a while, or disconnect the power source, reconnect it, and then press any of the operation buttons.

List of menus

Menu functions

Press MENU, and press ◀◀ or ▶▶ on the recorder or press EDIT for 2 seconds or more on the remote control to enter a menu.

Menu on the recorder ¹⁾	Functions
EDIT	Selecting editing operations (labeling, erasing tracks, discs, or groups, etc.) (page 47 to 49 and 54 to 56).
DISPLAY	Displaying elapsed playing time, remaining playing time, etc. (page 35 and 40).
PLAY MODE	Selecting play mode (repeat play, shuffle play, etc.) (page 37).
RecVolume	Selecting the automatic or manual recording level adjustment (page 33).
REC MODE	Selecting recording mode (SP stereo, LP2 stereo, LP4 stereo, or monaural) (page 28).
SOUND	Selecting "SOUND 1" or "SOUND 2" (Digital Sound Preset) (page 39).
SYNC REC	Selecting "SYNC ON" or "SYNC OFF" of synchro recording (page 19).
TIME MARK	Selecting the Auto Time Stamp setting (page 32).
OPTION	<ul style="list-style-type: none"> AVLS (Automatic Volume Limiter System) — Selecting "AVLS ON" or "AVLS OFF" (page 57). BEEP — Selecting "BEEP ON" or "BEEP OFF" on both "MAIN UNIT" or "REMOTE" on the recorder. Selecting "BEEP ON" or "BEEP OFF" on the remote control (page 58). REC-Posi — Selecting the start point when recording (page 31). LP Stamp — Selecting "Stamp ON" ("LP:" will be added at the beginning of the track name) or "Stamp OFF" (page 28).

¹⁾ The menu items that can be selected vary according to the on/off status of group mode or the operating status of the recorder.

Tables of Menus on the recorder

The menus provided on the recorder for each operating status are shown on this and the following pages. Each chart shows the various menus and the menu items that can be selected at each menu level. See "List of menus" (page 68) for details on menu operations. Menus and menu items toggle in the display.

Menus and menu items selected while the recorder is stopped

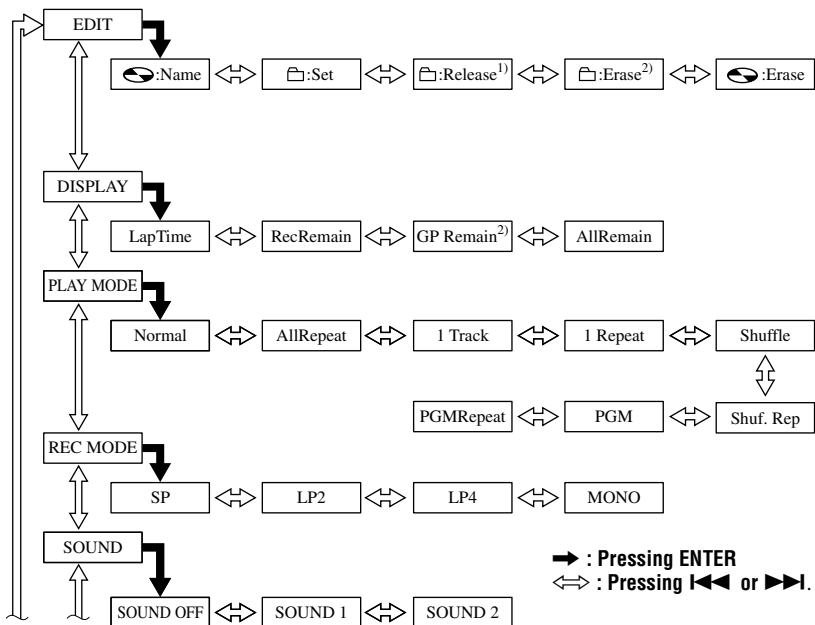

continued to the next page

continued from the previous page

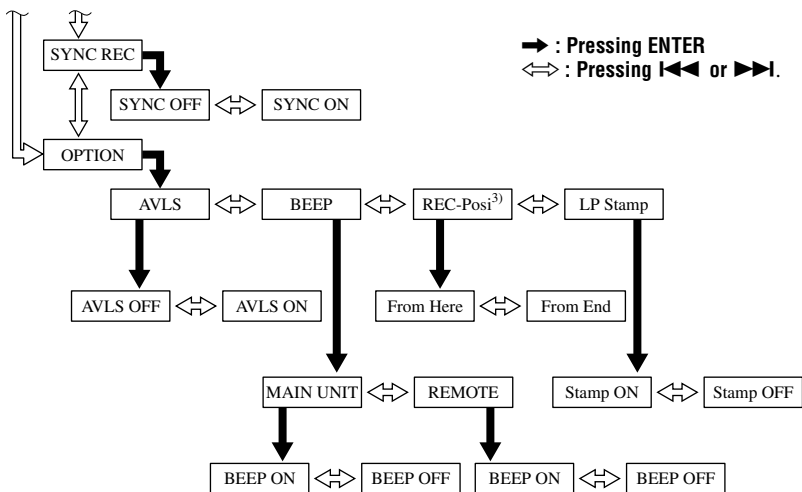

¹⁾ Appears only when the recorder is in group mode and a group other than “GP --” is selected.

²⁾ Appears only when the recorder is in group mode.

³⁾ Selectable only when group mode is turned off.

Press CANCEL on the recorder to cancel a menu operation.

Menus and menu items selected while the recorder is playing

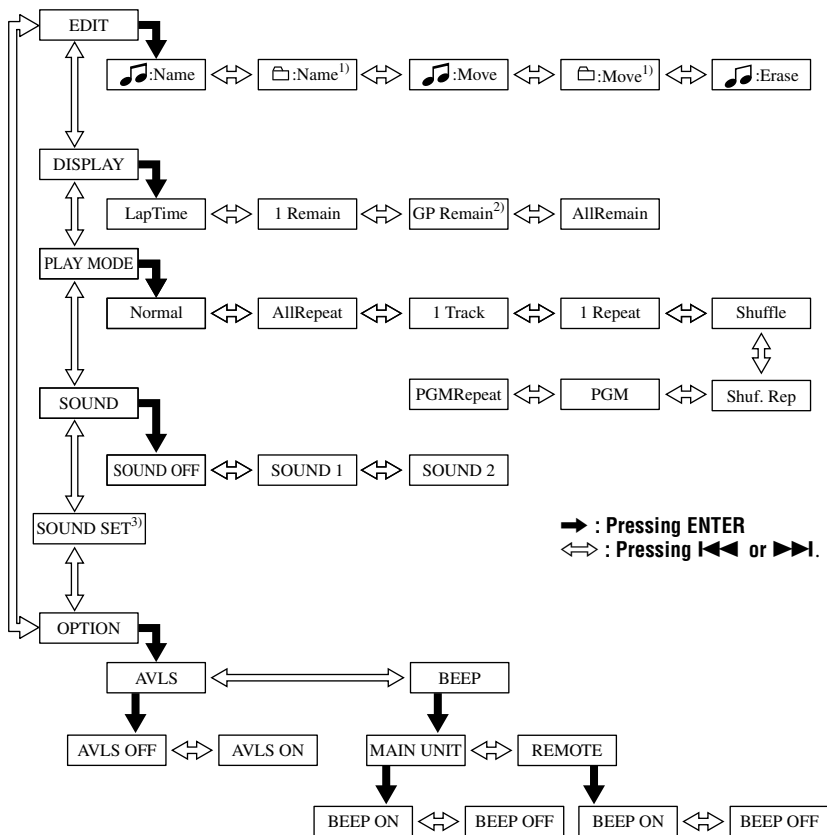

¹⁾ Appears only when the recorder is in group mode and a group other than “GP --” is selected.

²⁾ Appears only when the recorder is in group mode.

³⁾ Appears only when “SOUND 1” or “SOUND 2” is selected.

Press CANCEL on the recorder to cancel a menu operation.

Menus and menu items selected while the recorder is recording

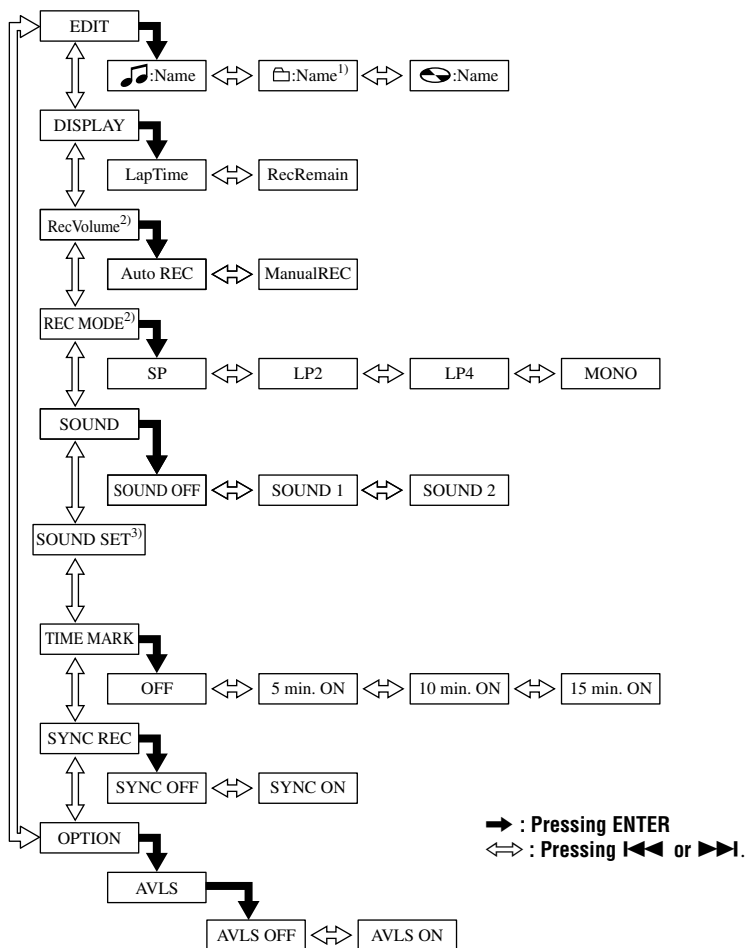

¹⁾ Appears only when the recorder is in group mode and a group other than “GP --” is selected.

²⁾ Appears only when the recorder is in standby mode .

³⁾ Appears only when “SOUND 1” or “SOUND 2” is selected.

Press CANCEL on the recorder to cancel a menu operation.

Messages

If the following messages flash in the display window, check the messages below.

Error message	Meaning/Remedy
BLANKDISC	<ul style="list-style-type: none">• An MD with no recording on it is inserted.
BUSY	<ul style="list-style-type: none">• You tried to operate the recorder while it was accessing the recorded data. ➔ Wait until the message goes out (in rare cases, it may take a few minutes).
Data Save	<ul style="list-style-type: none">• The MD player is recording information (sounds) from the memory to the disc. ➔ Wait until this process is completed. Do not expose the player to any physical shock, nor disrupt power supply.
DISC FULL	<ul style="list-style-type: none">• The remaining recording time on the disc is 12 seconds (stereo), 24 seconds (LP2 stereo or monaural), 36 seconds (LP4 stereo), or less. ➔ Replace the disc.
Hi DC in	<ul style="list-style-type: none">• Voltage of the power supply is too high (The supplied AC power adaptor or the recommended car battery cord is not used). ➔ Use the supplied AC power adaptor or the recommended car battery cord.
HOLD	<ul style="list-style-type: none">• The recorder is locked. ➔ Slide HOLD against the arrow to unlock the recorder (page 58).
LOW BATT	<ul style="list-style-type: none">• Battery is weak. ➔ Charge the rechargeable battery or replace the dry battery (page 15).
MEM OVER	<ul style="list-style-type: none">• You tried to record with the recorder placed where it receives continuous vibration. ➔ Put the recorder on a stable place, and start recording again.
NAME FULL	<ul style="list-style-type: none">• You tried to enter more than 200 letters to label a single track or disc.• You tried to enter a total of more than 1700 letters for track or disc names. ➔ Enter a shorter name for the track, group, or disc (page 47), or set the “LP Stamp” setting to “Stamp OFF” so that “LP:” is not added at the beginning of the track name (page 28).
NO BATT	<ul style="list-style-type: none">• The rechargeable battery is not inserted. ➔ Insert a rechargeable battery.
NO COPY	<ul style="list-style-type: none">• You tried to make a copy from a disc that is protected by the Serial Copy Management System. You cannot make copies from a digitally connected source which was itself recorded using digital connection. ➔ Use analog connection instead (page 27).
NO DISC	<ul style="list-style-type: none">• You tried to play or record with no disc in the recorder. ➔ Insert an MD.

Error message	Meaning/Remedy
NO SIGNAL	<ul style="list-style-type: none"> • The recorder could not detect digital input signals. ➔ Make sure that the source is connected firmly (page 19).
P/B ONLY	<ul style="list-style-type: none"> • You tried to record or edit on a pre mastered MD (P/B stands for “playback”). ➔ Insert a recordable MD.
PROTECTED	<ul style="list-style-type: none"> • You tried to record or edit on a MD with the tab in the record-protect position. ➔ Slide the tab back (page 61).
REC ERR	<ul style="list-style-type: none"> • Recording was not correctly done. ➔ Place the recorder at a place with no vibrations and record again. • The disc is soiled with an oil film or finger prints, is scratched, or is not a standard disc. ➔ Try recording again with another disc.
READ ERR	<ul style="list-style-type: none"> • The recorder cannot read the disc information correctly. ➔ Reinsert the disc.
SORRY	<ul style="list-style-type: none"> • You tried to erase the track mark at the beginning of the first track. • You tried to erase a track mark to combine tracks the recorder cannot combine (a track recorded in stereo and in mono, for example). • You tried to overwrite a track marks. • You tried to press II or T MARK during synchro-recording. • You tried to turn on group function while programming. ➔ Turn the group function on before programming.
TEMP OVER	<ul style="list-style-type: none"> • Heat has built up in the recorder. ➔ Let the recorder cool down.
TOC Edit	<ul style="list-style-type: none"> • The MD player is recording information (track start and end position) from the memory to the disk. ➔ Wait until this process is completed. Do not expose the player to physical shock, nor disrupt power supply.
TOC ERR	<ul style="list-style-type: none"> • The recorder cannot read the disc information correctly. ➔ Insert another disc. ➔ If it is no problem to erase all the contents of the disc, erase all (page 55).
TR FULL	<ul style="list-style-type: none"> • Track number 254 has been reached. ➔ Erase unnecessary tracks (page 55).
TrPROTECT	<ul style="list-style-type: none"> • You tried to record or edit on a track that is protected from erasing. ➔ Record or edit on other tracks. • You tried to edit a track that has been checked out from a computer. ➔ Check the track back in to the computer and then edit.

Specifications

MD Recorder

Audio playing system

MiniDisc digital audio system

Laser diode properties

Material: GaAlAs MQW

Wavelength: $\lambda = 790$ nm

Emission duration: continuous

Laser output: less than 44.6 μ W

(This output is the value measured at a distance of 200 mm from the lens surface on the optical pick-up block with 7 mm aperture.)

Recording and playback time

When using MDW-80

Maximum 160 min. in monaural

Maximum 320 min. in stereo

Revolutions

Approx. 380 rpm to 2,700 rpm (CLV)

Error correction

ACIRC (Advanced Cross Interleave Reed

Solomon Code)

Sampling frequency

44.1 kHz

Sampling rate converter

Input: 32 kHz/44.1 kHz/48 kHz

Coding

ATRAC (Adaptive TRansform Acoustic

Coding)

ATRAC3 — LP2

ATRAC3 — LP4

Modulation system

EFM (Eight to Fourteen Modulation)

Number of channels

2 stereo channels

1 monaural channel

Frequency response

20 to 20,000 Hz \pm 3 dB

Wow and Flutter

Below measurable limit

Inputs

Microphone: stereo mini-jack, minimum input level 0.35 mV

Line in: stereo mini-jack, minimum input level 49 mV

Optical (Digital) in: optical (digital) mini-jack

Output

Ⓜ: stereo mini-jack, maximum output level 5mW+5mW, load impedance 16 ohm

General

Power requirements

Sony AC Power Adaptor connected at the DC IN 3 V jack (country model in parentheses):

120 V AC, 60 Hz (USA, Canada and Taiwan)

230 V AC, 50/60 Hz (Continental Europe, Singapore and Thailand)

240 V AC, 50 Hz (Australia)

220 V AC, 50 Hz (China)

230 - 240 V AC, 50 Hz (U.K. and Hong Kong)

220 V AC, 50 Hz (Argentina)

110/220 V AC, 60 Hz (Korea)

100 - 240 V AC, 50/60 Hz (Other countries)

Nickel Cadmium rechargeable battery NC-WMAA (supplied)

LR6 (size AA) alkaline battery (not supplied)

Battery operation time

See "Battery life" (page 59)

Dimensions

Approx. 81 \times 74.4 \times 27.7 mm (w/h/d) (3¹/₄ \times 3 \times 1¹/₈ in.) without projections.

Mass

Approx. 116 g (4.1 oz) the recorder only

Car connecting pack

Frequency response: 50 to 20,000Hz (Differs depending on your car cassette deck)

Dimensions: Approx. 102.4 \times 12.1 \times 63.8 mm (w/h/d) (4¹/₈ \times 1/2 \times 2⁵/₈ in.)

Mass: Approx. 42 g (1.5 oz)

Cord length: Approx. 1.5 m

Car battery cord

Input voltage: DC 12 V/24 V (only for negative \ominus ground cars)

Rated output voltage: DC 3.0 V

Rated output current: 1,000 mA

Dimensions: Approx. 36.0 \times 26.2 \times 101.1 mm (w/h/d) (1⁷/₁₆ \times 1¹/₁₆ \times 4 in.) including projecting parts

Mass: Approx. 60 g (2.2 oz)

Cord length: Approx. 1.5 m

US and foreign patents licensed from Dolby Laboratories.

Design and specifications are subject to change without notice.

Optional accessories

Optical Cable

POC-15B, POC-15AB, POC-DA12SP

Line Cable RK-G129, RK-G136

Stereo Microphones ECM-717, ECM-MS907,
ECM-MS957

Stereo Headphones* MDR-EX70LP, MDR-
G72LP, MDR-A34LP

Active Speakers SRS-Z500

Recordable MDs MDW-series

Your dealer may not handle some of the above listed accessories. Please ask the dealer for detailed information about the accessories in your country.

* Whether you should plug the headphones/earphones directly to  jack on the main unit or to a remote control, use only headphones/earphones with stereo mini plugs. You cannot use headphones/earphones with micro plugs.

Explanations

What is “Net MD”?

Net MD is a format of that allows the high-speed transfer of audio data from a computer to a MiniDisc device over a USB (Universal Serial Bus) cable using the highly sophisticated OpenMG and MagicGate copyright protection technology.

Since this format entails no change in the MiniDisc recording system, it supports the use of existing MiniDiscs and the playback of transferred (checked-out) audio data on existing MiniDisc devices.*

This format also allows the use of the OpenMG Jukebox software for easy editing or input of characters on your personal computer.

* Audio data transferred in LP mode must be played on MiniDisc devices that support MDLP mode.

How the MiniDisc got so small

The 2.5-inch MiniDisc, encased in a plastic cartridge that looks like a 3.5-inch diskette (see illustration above), uses a new digital audio compression technology called ATRAC (Adaptive Transform Acoustic Coding). To store more sound in less space, ATRAC extracts and encodes only those frequency components actually audible to the human ear.

The meaning of “no sound”

“No sound” describes a recorder condition in which the input level is about 4.8 mV during analog input or less than -89 dB during optical (digital) input (with 0 dB as full bit (the maximum recordable level for a MiniDisc)).

Quick Random Access

Like CDs, MDs offer instantaneous random access to the beginning of any music track. Premastered MDs are recorded with location addresses corresponding to each music selection.

Recordable MDs are manufactured with a “User TOC Area” to contain the order of the music. The TOC (Table of Contents) system is similar to the “directory management system” of floppy disks. In other words, starting and ending addresses for all music tracks recorded on the disc are stored in this area. This lets you randomly access the beginning of any track as soon as you enter the track number (AMS), as well as label the location with a track name as you would a file on a diskette.

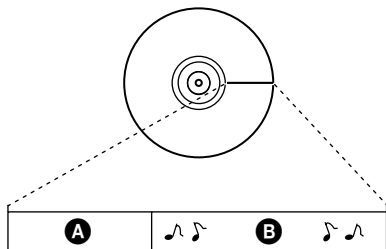

- A** — User TOC Area
Contains the order and start/end points of the music.
- B** — Music Data

Restrictions on the editing of tracks checked out from your computer

This unit was designed so that editing functions (i.e., erasing tracks, adding track marks, and erasing track marks) do not function for tracks that have been checked out from your computer. This is to prevent the loss of check-in authorization by the checked-out tracks. To edit these tracks, first check them back into the computer, and then edit them on the computer.

Index

A

- Accessories
 - optional 76
 - supplied 11
- Auto Time Stamp 32
- AVLS 57

B

- Battery
 - battery life 17, 59
 - dry battery 15
 - rechargeable 15
- Beep sound 57

C

- Charging 16
- Checking
 - playing position 35
 - remaining time 35, 40
- Check-out 22
- Cleaning 60
- Connecting
 - analog 27
 - digital 19
 - to computer 22
 - when charging 16

D

- Digital Sound Preset 39
- DSP TYPE-R 21

E

- EMD 10
- Erasing
 - a group 56
 - a track 55
 - a whole disc 55

G

- G-PROTECTION 25
- Group
 - Group Mode Playback 36
 - Group Mode Recording 30
 - Group Move 52
 - Group Skip Mode 36
 - release 50
 - Setting 49

H

- HOLD 58

L

- Labeling 48

M

- Manual recording 33
- MDLP 28
- Menus 68

N

- Net MD 76

O

- OpenMG Jukebox 10, 22

P

- Play mode 37

R

- Recording
 - adding track marks 32
 - analog 27
 - digital 18
 - from microphone 32
 - Group Mode Recording 29
 - MDLP mode 28
 - without overwriting tracks 31
- Relabeling 49

S

- SDMI 10

T

- Track mark
 - Adding 53
 - Erasing 54
- Transfer 10, 22

U

- USB
 - cable 10, 11, 22

AVERTISSEMENT

Pour prévenir tout risque d'incendie ou d'électrocution, gardez cet appareil à l'abri de la pluie ou de l'humidité.

N'installez pas l'appareil dans un espace confiné comme dans une bibliothèque ou un meuble encastré.

Pour prévenir tout risque d'incendie, n'obstruez pas les orifices de ventilation de l'appareil avec des journaux, nappes, rideaux, etc., et ne placez pas de bougies allumées sur l'appareil.

Pour prévenir tout risque d'incendie ou d'électrocution, ne placez pas d'objets remplis de liquides (p. ex. un vase) sur l'appareil.

Dans certains pays, l'élimination des piles utilisées pour alimenter cet appareil peut être réglementée. Consultez les autorités locales.

Attention

L'utilisation d'instruments optiques avec cet appareil présente un risque pour l'œil.

A pleine puissance, l'écoute prolongée du baladeur peut endommager l'oreille de l'utilisateur.

ATTENTION — EMISSION DE RAYON LASER INVISIBLE SI L'APPAREIL EST OUVERT
EVITEZ TOUTE EXPOSITION DIRECTE AU FAISCEAU

Informations

EN AUCUN CAS, LE VENDEUR NE POURRA ETRE TENU RESPONSABLE DE TOUT DOMMAGE DIRECT OU INDIRECT DE QUELQUE NATURE QUE CE SOIT, OU DE TOUTE PERTE OU DEPENSE RESULTANT D'UN PRODUIT DEFECTUEUX OU DE L'UTILISATION DE TOUT PRODUIT.

Pour les utilisateurs au Canada

RECYCLAGE DES PILES AU NICKEL-CADMIUM

Les piles au nickel-cadmium sont recyclables.

Vous pouvez contribuer à préserver l'environnement en rapportant les piles usées dans un point de collection et recyclage le plus proche.



Remarque : Dans certain pays, il est interdit de jeter les piles au nickel-cadmium avec les ordures ménagères ou dans les poubelles de bureau.

Pour plus d'informations sur le recyclage des accumulateurs, téléphonez le numéro gratuit 1-800-822-8837 (Etats-Unis et Canada uniquement), ou visitez <http://www.rbrc.org/>

Avertissement : Ne pas utiliser des piles au nickel-cadmium qui sont endommagées ou qui fuient.



La marque CE n'est valable que pour les produits commercialisés dans l'Union européenne.

- OpenMG et son logo sont des marques déposées de Sony Corporation.

- Brevets américains et étrangers sous licence de Dolby Laboratories.
- Toutes les autres marques et marques déposées sont des marques ou des marques déposées de leurs détenteurs respectifs.
- Les marques TM et ® n'apparaissent pas dans ce manuel.
- Sony ne peut en aucun cas être tenu responsable de pertes financières, de pertes de bénéfices ou de réclamations de tiers résultant de l'utilisation de ce logiciel.
- En cas de défaut de fabrication, la responsabilité de Sony se limite uniquement au remplacement de la marchandise défectueuse.

Avis aux utilisateurs

A propos du logiciel fourni

- La législation sur les droits d'auteur interdit la reproduction complète ou partielle du logiciel ou du manuel qui l'accompagne, de même que le prêt du logiciel, sans l'autorisation du détenteur du copyright.
- En aucun cas, SONY ne pourra être tenu responsable de dommages financiers ou de pertes de bénéfices, y compris les réclamations de tiers, résultant de l'utilisation du logiciel fourni avec cet enregistreur.
- En cas de problème avec ce logiciel résultant d'une fabrication défectueuse, SONY le remplacera. SONY n'assume toutefois aucune autre responsabilité.
- Le logiciel fourni avec le lecteur ne peut être utilisé avec un autre équipement que celui prévu à cet effet.
- Notez que, en raison d'efforts permanents visant à améliorer la qualité, les spécifications du logiciel peuvent être modifiées sans préavis.
- L'utilisation de ce lecteur avec un logiciel autre que celui fourni n'est pas couverte par la garantie.
- Toute duplication complète ou partielle du contenu du logiciel et du mode d'emploi ou le prêt de ce logiciel à des tiers, sans l'autorisation expresse du détenteur du copyright, sont strictement interdits par la législation sur le droit d'auteur.

- Ce logiciel est uniquement destiné à être utilisé avec le matériel requis.
- Sony se réserve le droit de modifier les spécifications du logiciel sans préavis.

Programme © 2000 Sony Corporation

Documentation © 2001 Sony Corporation

Ces instructions d'utilisations vous expliquent comment vous servir de l'enregistreur MiniDisc portable. Pour plus d'informations sur l'utilisation du logiciel fourni (OpenMG Jukebox), consultez son mode d'emploi.

Table des matières

Présentation	10
Vérification des accessoires fournis	11

Présentation des commandes	12
---	-----------

Mise en service	15
------------------------------	-----------

Enregistrement direct d'un MD (enregistrement synchronisé)	18
---	-----------

Transfert de chansons d'un ordinateur vers le MiniDisc (vérification)	22
--	-----------

Lecture directe d'un MD	24
--------------------------------------	-----------

Différents modes d'enregistrement	26
Remarque sur l'enregistrement numérique et analogique (entrée numérique ou analogique)	26
Enregistrement en mode analogique (enregistrement analogique)	27
Enregistrement longue durée (MDLP)	28
Pour éviter l'ajout automatique de "LP:" au début d'une plage	28
Enregistrement de plages à l'aide de la fonction de groupe (enregistrement en mode groupe)	29
Pour activer le mode groupe (enregistrement en mode groupe)	30
Enregistrement d'une plage dans un nouveau groupe	30
Enregistrement d'une plage dans un groupe existant	31
Enregistrement sans écraser les données existantes	31
Enregistrement via un microphone	32
Ajout automatique de repères de plage (Auto Time Stamp)	32
Réglage manuel du niveau d'enregistrement (enregistrement manuel)	33
Vérification du temps d'enregistrement restant	35

Différents modes de lecture	36
Utilisation de la fonction de groupe (mode groupe)	36
Lecture de plages dans un ordre spécifique (lecture en mode groupe)	36
Sélection et lecture de groupes (mode saut de groupe)	36
Changement des modes de lecture	37
Création d'un programme (lecture programmée)	38
Réglage de la qualité sonore (Digital Sound Preset)	39
Sélection de la qualité sonore	39
Réglage de la qualité sonore	39
Vérification de la durée restante ou de la position de lecture	40

Lecture d'un MD à partir de votre autoradio	42
Avant l'installation	42
Installation	42
Raccordement	44
Remplacement du fusible	45
Lecture d'un MD à partir de votre autoradio	46

Montage de plages enregistrées	47
Identification/modification de l'identification des enregistrements	47
Identification des enregistrements	48
Modification de l'identification d'enregistrements	49
Enregistrement de plages ou de groupes comme nouveau groupe (réglage de groupe)	49
Pour annuler un réglage de groupe	50
Déplacement de plages enregistrées	51
Déplacement d'une plage dans un autre groupe	52
Modification de l'ordre d'un groupe sur un disque (déplacement de groupe)	52
Insertion de repères de plage	53
Suppression de repères de plage	54
Effacement de plages	55
Pour effacer une plage	55
Pour effacer le disque entier	55
Pour effacer un groupe	56

Autres opérations57

Protection de l'ouïe (AVLS)57

Désactivation du bip sonore57

Verrouillage des commandes (HOLD)58

Sources d'alimentation59

Durée de vie de la batterie/pile59

Informations complémentaires60

Précautions60

Limites du système63

Dépannage65

Liste des menus69

Messages74

Spécifications77

Explications78

Index80

Présentation

Fonctionnalités du Net MD Walkman

Cet appareil permet de transférer aisément des fichiers audio numériques de votre ordinateur vers le MiniDisc et de les emporter partout.

1 Enregistrement de fichiers audionumériques sur votre ordinateur*.

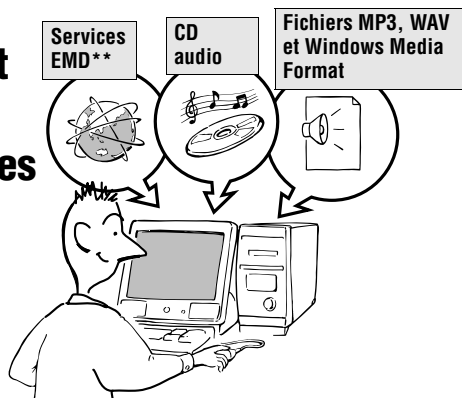

2 Transfert de fichiers vers le MiniDisc Walkman.



3 Ecoute de votre MiniDisc Walkman.



* "OpenMG", une technologie de protection du copyright conforme aux spécifications SDMI (Secure Digital Music Initiative), permet d'enregistrer ou de lire des données musicales numériques tout en protégeant les privilèges de droits d'auteur de ses détenteurs.

** EMD n'est disponible que dans certaines parties du monde.

- La musique enregistrée ne peut être utilisée qu'à des fins privées. Toute utilisation autre doit faire l'objet d'une autorisation de la part des détenteurs des droits d'auteurs.
- Sony ne peut être tenu responsable du non-enregistrement de fichiers musicaux dû à un échec de l'enregistrement depuis le CD ou du téléchargement de ces fichiers.

Remarques relatives à l'utilisation

Il est possible que l'enregistrement ne s'effectue pas correctement ou que les données enregistrées se perdent dans les cas suivants :

- vous retirez le disque de l'enregistreur, débranchez l'adaptateur secteur de l'enregistreur ou le câble USB pendant la lecture ou l'écriture de données.
- le disque utilisé a été soumis à de l'électricité statique ou à des interférences électriques.

Vérification des accessoires fournis

Accessoires fournis





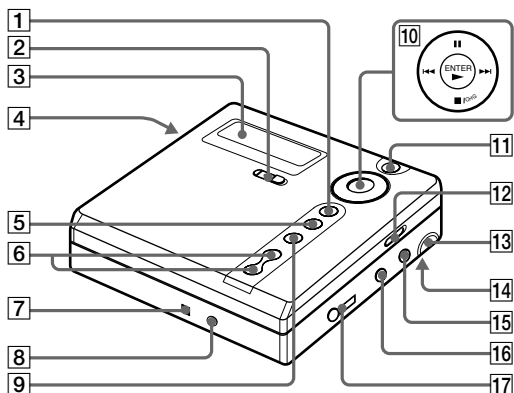

- Batterie rechargeable NiMH NC-WMAA (1)
- Support de charge de batterie (1)
- Adaptateur secteur (1)
- Casque/écouteurs avec télécommande (1)
- Minidisque vierge (1)
- Câble optique (1)
- CD-ROM (1)*
- Câble USB (1)
- Housse de transport pour batterie (1)
- Cordon de batterie (1)
- Cordon spiralé (1)
- Kit de raccordement pour automobile (1)
- Etui de transport avec bandes Velcro (1)
- Etui de transport avec clip de ceinture (modèle pour le Canada uniquement) (1)

* Ne lisez pas un CD-ROM dans un lecteur CD audio.

Présentation des commandes

Enregistreur



- | | |
|--|--|
| 1 Touche GROUP/CANCEL | 11 Touche MENU |
| 2 Commutateur REC (enregistrement) | 12 Commutateur HOLD |
| 3 Fenêtre d'affichage | 13 Prise de connexion USB |
| 4 Touche OPEN | 14 Compartiment de la batterie/des piles |
| 5 Touche T MARK | 15 Prise LINE IN (OPTICAL) |
| 6 Touche VOL +/-
La touche VOL + possède un point tactile. | 16 Prise MIC (PLUG IN POWER)
Il existe un point tactile à gauche de la prise MIC (PLUG IN POWER). |
| 7 Borne permettant de fixer le support de charge de batterie | 17 Prise  (casque/écouteurs) |
| 8 Prise DC IN 3V | |
| 9 Touche END SEARCH | |
| 10 Touche de commande à 5 positions
Touche  (pause)
Touche  (recherche/AMS)
Touche ENTER/  * (lecture)
Touche  (arrêt)/CHG (charge)
*La touche  possède un point tactile. | |

Fenêtre d'affichage de l'enregistreur

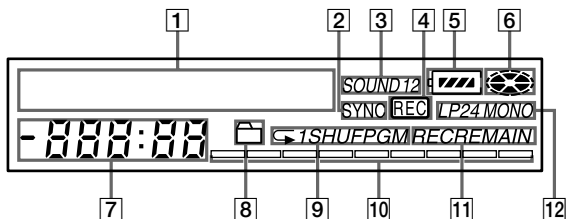

- 1** Affichage d'information par caractères
Affiche les titres de disque et de plage, les messages d'erreur, les numéros de plage, etc.
- 2** Indicateur SYNC (enregistrement synchronisé)
- 3** Indicateur de son
- 4** Indicateur REC
S'allume pendant l'enregistrement. Clignote lorsque l'enregistreur est en mode de veille d'enregistrement.
- 5** Indicateur de la batterie
Indique l'état approximatif de la batterie.
- 6** Indicateur de disque
Indique si le disque tourne pour l'enregistrement, la lecture ou le montage d'un MD.
- 7** Affichage de la durée
- 8** Indicateur de groupe
S'allume lorsque le mode groupe est activé.
- 9** Indicateur de mode de lecture
Indique le mode de lecture du MD.
- 10** Indicateur de niveau
Indique le niveau du volume du MD en cours de lecture ou d'enregistrement.
- 11** Indicateur REC REMAIN/REMAIN (temps/plages restants)
Indique la durée restante de la plage, la durée restante du MD ou le nombre de plages restantes.
- 12** Indicateur de mode d'enregistrement (LP2/LP4/MONO)

Casque/écouteurs avec télécommande

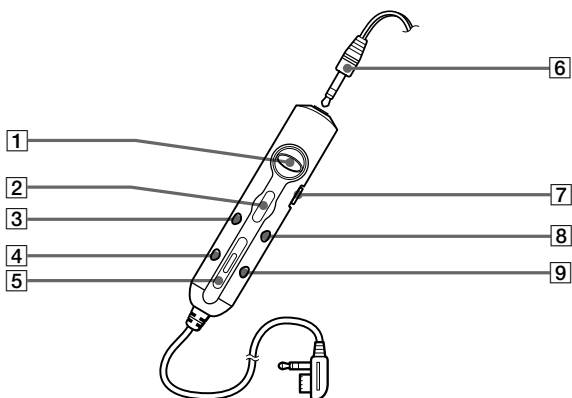

- 1 Touche ◀◀/▶▶/▶ (recherche/AMS/lecture) • ◀/▶
- 2 Touche ■ (arrêt) • ENTER
- 3 Touche || (pause) • CAPS
- 4 Touche EDIT
- 5 Touche VOL +/-

- 6 Casque/écouteurs
Peuvent être remplacés par des casques/écouteurs en option.
- 7 Commutateur HOLD
Faites-le glisser pour verrouiller les commandes de la télécommande.
- 8 Touche T MARK
- 9 Touche DELETE

Mise en service

Chargez la batterie avant usage. Même si elle n'est pas chargée, vous pouvez utiliser l'enregistreur aussi longtemps que l'adaptateur secteur est connecté.

1 Insertion de la batterie rechargeable.

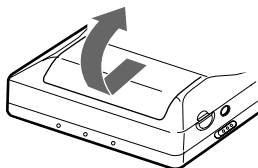

Faites coulisser le couvercle du compartiment à pile pour l'ouvrir.

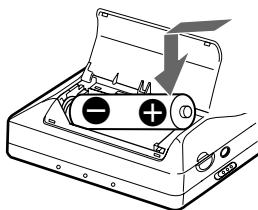

Insérez le pôle négatif de la batterie rechargeable en premier.

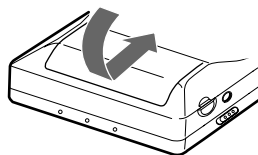

Fermez le couvercle.

Utilisation de la pile sèche

Insérez une pile sèche alcaline LR6 (format AA) (non fournie) au lieu de la batterie rechargeable.

Remarque

Ne rechargez pas une pile sèche.

2 Charge de la batterie.

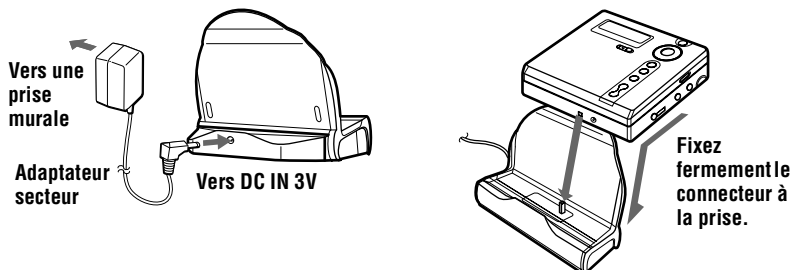

- 1 Raccordez l'adaptateur secteur à DC IN 3V.
- 2 Placez l'enregistreur sur le support de charge de batterie.
"Charging" clignote,  apparaît dans la fenêtre d'affichage et la charge démarre. Une fois la charge terminée, l'indicateur de batterie disparaît. La charge d'une batterie complètement déchargée dure environ 3 heures.
- 3 Retirez l'enregistreur du support de charge de batterie.



Remarque



Il se peut que l'indication "Charging" dans la fenêtre d'affichage ne clignote pas immédiatement après avoir placé l'enregistreur sur le support de charge de batterie à l'étape ②. Elle commencera toutefois à clignoter au bout de 3 minutes, et la charge commencera.

3 Connexions et déverrouillage de la commande.

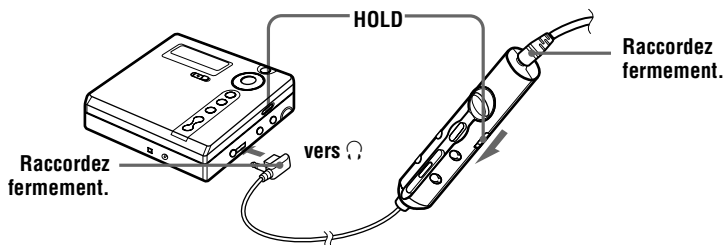
- 1 Raccordez le casque/les écouteurs avec télécommande à .
- 2 Faites glisser HOLD dans le sens de la flèche (→) de l'illustration pour déverrouiller les commandes.





Vous pouvez également charger la batterie rechargeable en branchant l'adaptateur secteur directement sur l'enregistreur. Branchez l'adaptateur secteur sur DC IN 3V de l'enregistreur, puis appuyez sur **■/CHG** pendant que l'enregistreur est à l'arrêt. "Charging" et  apparaissent dans la fenêtre d'affichage et la charge démarre. La charge maximale dure environ 3 heures. La charge est terminée lorsque  disparaît. Le temps de charge peut varier suivant l'état de la batterie.

Remarques

- Le support de charge de batterie fourni ne peut être utilisé qu'avec cet enregistreur. Aucun autre modèle ne peut être chargé.
- N'utilisez pas l'enregistreur pour recharger une batterie autre que celle fournie ou celle conçue pour cet appareil (NC-WMAA).
- Bien que le support de charge de batterie et la batterie puissent chauffer pendant la charge, il n'existe aucun danger.
- Utilisez l'adaptateur secteur fourni.
- Si vous rechargez la batterie pour la première fois ou si vous ne l'avez pas utilisé pendant une période prolongée, elle est susceptible de ne pas se charger à sa capacité maximale. Ceci est tout à fait normal. Lorsque vous aurez utilisé et rechargé la batterie plusieurs fois, elle passera à sa capacité de charge normale.
- Lorsque l'autonomie d'une batterie complètement rechargée n'atteint que la moitié de la durée de vie normale, remplacez-la.
- Si vous n'utilisez pas l'enregistreur pendant une longue période, débranchez l'adaptateur secteur de la prise murale et retirez l'enregistreur du support de charge de batterie.
- Si l'enregistreur arrête de fonctionner et indique "LOW BATT" dans la fenêtre d'affichage, rechargez la batterie. Vous devriez pouvoir utiliser l'enregistreur peu après l'affichage de "LOW BATT". Toutefois, si vous utilisez l'enregistreur jusqu'à épuisement complet de la batterie, vous ne pourrez plus la recharger en plaçant l'enregistreur sur le support de charge de batterie. Si c'est le cas, retirez la batterie de l'enregistreur et réintroduisez-la avant de placer l'enregistreur sur le support de charge de batterie.

- Notez les points suivants lors de la charge de la batterie :

- Si vous appuyez sur **■/CHG** immédiatement après la charge, celle-ci recommence. Dans ce cas, appuyez sur **■/CHG** pour arrêter la charge, la batterie étant déjà complètement chargée.
- La charge cesse lorsque vous essayez d'utiliser l'enregistreur pendant cette opération.

Durée de vie de la batterie/pile

Pour plus d'informations, reportez-vous à ("Durée de vie de la batterie/pile", page 59).

Lors de l'enregistrement

(Unité : heures approx.)

Batterie/pile	Stéréo SP	Stéréo LP2	Stéréo LP4
Batterie rechargeable NiMH NC-WMAA	4	6	7,5
LR6 (SG) Pile sèche alcaline Sony	9	13	16

Lors de la lecture

(Unité : heures approx.)

Batterie/pile	Stéréo SP	Stéréo LP2	Stéréo LP4
Batterie rechargeable NiMH NC-WMAA	15	16	20
Pile sèche alcaline LR6 (SG) Sony	42	48	56

Enregistrement direct d'un MD (enregistrement synchronisé)

Ce chapitre explique la procédure de base pour la réalisation d'enregistrements numériques à l'aide d'un câble optique connecté à un lecteur de CD, à un téléviseur numérique ou à tout autre équipement numérique. (Pour plus d'informations, reportez-vous à "Limites du système" (page 63).) Pendant un enregistrement synchronisé, l'enregistrement débute et s'arrête en synchronisation avec la source sonore. Des repères de plage sont ajoutés aux mêmes endroits que sur la source sonore. Il est recommandé d'utiliser l'adaptateur secteur lors de l'enregistrement.

Pour enregistrer à partir d'une source analogique, comme une platine à cassette ou une radio, reportez-vous à → "Enregistrement en mode analogique (enregistrement analogique)" (page 27).

Pour enregistrer en mode groupe → "Enregistrement de plages à l'aide de la fonction de groupe (enregistrement en mode groupe)" (page 29).

1 Introduction d'un MD.

- ① Appuyez sur OPEN pour ouvrir le couvercle.
- ② Introduisez un MD étiquette vers l'avant et appuyez sur le couvercle pour le fermer.

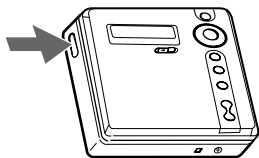

2

Etablissement des connexions.

(Insérez les câbles fermement et complètement dans les prises appropriées)

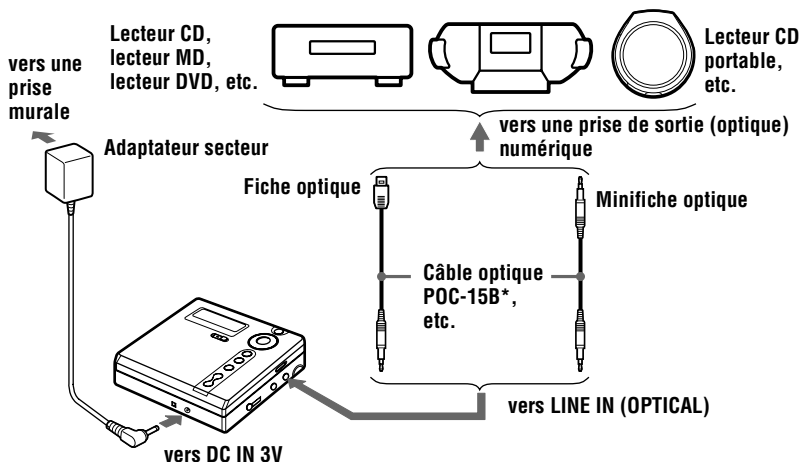

* Voir "Accessoires en option" (page 78).

3

Enregistrement d'un MD.

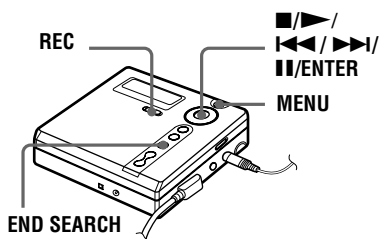

- 1 Pendant que l'enregistreur est à l'arrêt, appuyez sur MENU.

Les options de menu apparaissent dans la fenêtre d'affichage.

- 2 Appuyez plusieurs fois sur **◀◀** ou sur **▶▶** jusqu'à ce que "SYNC REC" clignote dans la fenêtre d'affichage, puis appuyez sur ENTER.
- 3 Appuyez plusieurs fois sur **◀◀** ou sur **▶▶** jusqu'à ce que "SYNC ON" clignote dans la fenêtre d'affichage, puis appuyez sur ENTER.
- 4 Appuyez sur REC et faites-le glisser vers la droite.

L'enregistreur passe en mode pause d'enregistrement.

- 5 Démarrez la lecture de la source à enregistrer.

L'enregistreur démarre automatiquement l'enregistrement dès réception du son de lecture.

Pour arrêter l'enregistrement, appuyez sur ■.

Une pression sur ■ pour arrêter entraîne la mise hors tension automatique de l'enregistreur après 10 secondes environ (en cas d'utilisation de la pile sèche ou de la batterie rechargeable) ou 3 minutes environ (en cas d'utilisation de l'adaptateur secteur).

Pour annuler l'enregistrement synchronisé

Appuyez plusieurs fois sur ◀◀ ou sur ▶▶ jusqu'à ce que "SYNC OFF" clignote dans la fenêtre d'affichage à l'étape ③, puis appuyez sur ENTER.

Remarque

Si vous enregistrez sur un disque précédemment enregistré, l'appareil écrase par défaut l'intégralité du contenu du disque. Pour que l'enregistrement commence après les plages existantes, respectez la procédure "Enregistrement sans écraser les données existantes" (page 31) avant l'étape 3, "Enregistrement d'un MD." (page 19).

Pour	Appuyez sur
Enregistrer à la fin du contenu en cours ¹⁾	Si "REC-Posi" (réglage de la position de démarrage de l'enregistrement) est réglé sur "From Here", appuyez sur END SEARCH, puis appuyez sur REC et faites-le glisser vers la droite. ¹⁾ Si "REC-Posi" est réglé sur "From End", appuyez sur REC et faites-le glisser vers la droite.
Réenregistrer partiellement un enregistrement précédent ¹⁾	▶, ◀◀, ou ▶▶ pour trouver le point de début de l'enregistrement et ■ pour arrêter. Appuyez ensuite sur REC et faites-le glisser vers la droite.
Activer une pause	²⁾ . Rappuyez sur pour reprendre l'enregistrement.
Retirer le MD	■ et ouvrez le couvercle. ³⁾ (Le couvercle ne s'ouvre pas tant que "TOC Edit" clignote dans la fenêtre d'affichage.)

¹⁾ Si "REC-Posi" est réglé sur "From End", l'enregistrement commence toujours à la fin de l'enregistrement précédent sans devoir appuyer sur la touche END SEARCH (page 31).

²⁾ Un repère de plage est ajouté à l'endroit où vous rappuyez sur || pour reprendre l'enregistrement alors que le mode pause est activé ; par conséquent, le reste de la plage sera compté comme nouvelle plage.

³⁾ Si vous ouvrez le couvercle alors que "REC-Posi" est réglé sur "From Here", le prochain enregistrement commencera à la première plage. Vérifiez le point de début de l'enregistrement dans la fenêtre d'affichage.

Si l'enregistrement ne démarre pas

- Assurez-vous que l'enregistreur n'est pas verrouillé (page 16, 58).
- Assurez-vous que le MD n'est pas protégé contre l'enregistrement (page 16, 61).
- Il est impossible de réenregistrer des MD préenregistrés.

A propos du système DSP TYPE-R développé pour ATRAC

“TYPE-R” est une spécification Sony de haut niveau utilisée dans le DSP (Digital Signal Processor – Traitement du signal numérique), qui est au cœur du son du MiniDisc. Cette technologie permet de doubler la capacité de traitement des signaux de l’enregistreur MiniDisc par rapport aux modèles MiniDisc Walkman précédents, pour obtenir une qualité sonore proche de celle des platines MiniDisc. Cet appareil ne prend en charge la fonction “TYPE-R” que pendant l’enregistrement ou la lecture en mode stéréo normal (ou monaural). Cette fonction ne peut pas être utilisée en mode MDLP ou pendant la vérification de données audio depuis l’ordinateur en mode stéréo normal (ou monaural) à l’aide d’OpenMG Jukebox.

Remarques

- La fonction de pause de lecture ne peut pas être activée ou désactivée manuellement pendant l’enregistrement synchronisé. Appuyez sur  pour arrêter l’enregistrement.
- Ne modifiez pas le réglage SYNC REC pendant l’enregistrement. L’enregistrement risquerait de ne pas se dérouler correctement.
- Même lorsque la source sonore est vierge, il peut arriver parfois que l’enregistrement ne se mette pas en pause automatiquement lors de l’enregistrement synchronisé en raison des interférences émises par la source sonore.
- Si une portion silencieuse est rencontrée pendant 2 secondes environ en cours d’enregistrement synchronisé au départ d’une source autre qu’un CD ou un MD, un nouveau repère de plage est automatiquement ajouté là où se termine la portion silencieuse.
- Il n’est pas possible de réaliser un enregistrement synchronisé si le cordon de connexion n’est pas un câble optique ou si le câble est raccordé à la prise MIC (PLUG IN POWER).
- Il est impossible de modifier le mode d’enregistrement en cours d’enregistrement.
- “Data Save” ou “TOC Edit” clignote pendant que les données d’enregistrement (points de début et de fin de plage, etc.) sont enregistrées. Pendant que cette indication clignote dans la fenêtre d’affichage, ne déplacez pas l’enregistreur et ne débranchez pas la source d’alimentation.
- Le couvercle ne s’ouvre pas tant que “TOC Edit” ne disparaît pas de la fenêtre d’affichage.
- Si une coupure d’alimentation se produit (par exemple, si vous retirez la pile, si elle devient

faible ou si l’adaptateur secteur est débranché) en cours d’enregistrement ou de montage, ou pendant que “TOC Edit” apparaît dans la fenêtre d’affichage, il sera impossible d’ouvrir le couvercle tant que l’alimentation ne sera pas rétablie.

- Vous ne pouvez réaliser un enregistrement numérique que via une sortie de type optique.
 - Si vous enregistrez à partir d’un lecteur CD portable, mettez-le en mode pause, puis lancez la procédure d’enregistrement sur l’enregistreur.
 - Notez les points suivants lors de l’enregistrement à partir d’un lecteur CD portable :
 - La sortie numérique est parfois désactivée sur certains lecteurs CD portables lorsqu’ils ne sont pas branchés sur le secteur. Dans ce cas, branchez l’adaptateur secteur au lecteur CD portable et utilisez-le sur secteur comme source d’alimentation.
 - Sur certains lecteurs CD portables, la sortie optique n’est peut-être pas disponible lors de l’utilisation d’une fonction anti-saut (par ex., ESP* ou G-PROTECTION). Dans ce cas, désactivez la fonction anti-saut.
- * Electronic Shock Protection (protection électronique contre les chocs)



- Au cours d’un enregistrement synchronisé, si aucun son n’est transmis par le lecteur pendant plus de 3 secondes, l’enregistreur passe automatiquement en mode de veille. Lorsque le lecteur transmet à nouveau des sons, l’enregistreur reprend l’enregistrement synchronisé. Si l’enregistreur reste en mode de veille pendant plus de 5 minutes, il s’arrête automatiquement.
- Pour un enregistrement plus long, respectez l’étape 1 de “Enregistrement longue durée (MDLP)” (page 28) pour sélectionner le mode d’enregistrement, puis lancez la procédure d’enregistrement synchronisé.
- La prise LINE IN (OPTICAL) sert à la fois d’entrée numérique et analogique. L’enregistreur reconnaît automatiquement le type de câble et permute entre l’entrée numérique ou analogique.
- Le niveau d’enregistrement est réglé automatiquement. Pour régler le niveau manuellement, reportez-vous à “Réglage manuel du niveau d’enregistrement (enregistrement manuel)” (page 33).
- Vous pouvez contrôler le son pendant l’enregistrement. Branchez le casque/les écouteurs fourni(s) sur  et réglez le volume en appuyant sur VOL +/- . Cela n’affecte pas le niveau d’enregistrement.

Transfert de chansons d'un ordinateur vers le MiniDisc (vérification)

1 Installation du logiciel OpenMG Jukebox fourni sur votre ordinateur.

Pour plus d'informations, consultez le mode d'emploi d'OpenMG Jukebox.

Remarque

Lors de la première connexion de l'enregistreur à l'ordinateur, veillez à installer "OpenMG Jukebox software" et "Net MD driver" depuis le CD-ROM fourni. Si OpenMG Jukebox est déjà installé, vous devez installer le pilote Net MD avant de raccorder l'enregistreur à l'ordinateur. Si vous branchez l'enregistreur à votre ordinateur sans d'abord installer le pilote Net MD, l'enregistreur ne fonctionnera pas correctement.

2 Etablissement des connexions.

Pour plus d'informations, consultez le mode d'emploi d'OpenMG Jukebox.

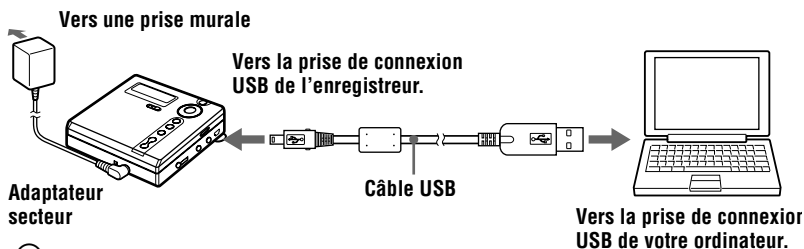

- 1 Introduisez un disque dans l'enregistreur.
- 2 Insérez une batterie chargée dans l'enregistreur.
- 3 Raccordez l'adaptateur secteur à l'enregistreur.
- 4 Ouvrez le panneau de la prise de connexion USB et branchez l'enregistreur sur votre ordinateur à l'aide du câble USB fourni.

Remarques

- Veillez à brancher l'adaptateur secteur à l'enregistreur et à une prise murale.
- Cet enregistreur est compatible USB 2.0 Full Speed (anciennement USB 1.1).
- L'utilisation de cet enregistreur avec un concentrateur USB ou une rallonge USB n'est pas garantie. Veillez à utiliser le câble USB pour la connexion.
- Ne connectez qu'un seul enregistreur MD à votre ordinateur. Si vous en raccordez plusieurs, le fonctionnement normal n'est pas garanti.



À l'étape ③, vous pouvez aussi brancher l'enregistreur à l'adaptateur secteur en le plaçant sur le support de charge de batterie.

3 Enregistrement des données audio vers OpenMG Jukebox.

Pour plus d'informations, consultez le mode d'emploi d'OpenMG Jukebox.

Une fois l'enregistreur raccordé à l'ordinateur, la fenêtre d'affichage apparaît comme illustré ci-dessous.

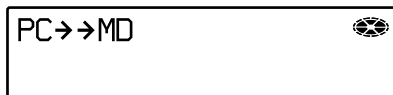

4 Transfert de fichiers musicaux vers l'enregistreur (vérification).

Pour plus d'informations, consultez le mode d'emploi d'OpenMG Jukebox.

Remarques

- Seules les touches VOL +/- de l'enregistreur et la commande VOL +/- de la télécommande peuvent être utilisées lorsque l'enregistreur est raccordé à l'ordinateur.
- Veillez à ne pas toucher l'enregistreur ou à débrancher l'adaptateur secteur et le câble USB pendant la vérification, sans quoi les données enregistrées jusque là pourraient être perdues.
- Lorsque l'enregistreur est raccordé à l'ordinateur, le couvercle ne s'ouvre pas pendant les opérations de montage.

Lecture directe d'un MD

1 Introduction d'un MD.

- 1 Appuyez sur OPEN pour ouvrir le couvercle.
- 2 Introduisez un MD étiquette vers l'avant et appuyez sur le couvercle pour le fermer.

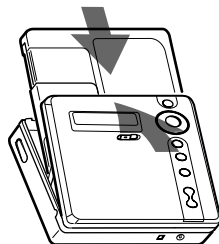
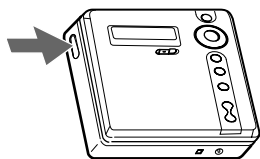

2 Lecture d'un MD.

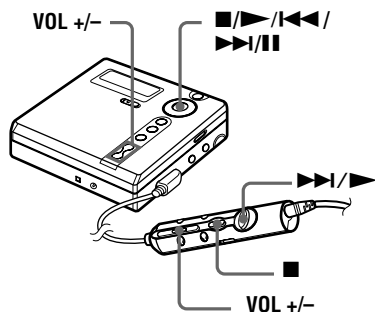

- 1 Appuyez sur ► sur l'enregistreur (actionnez le levier vers ►►/►►).
Un bref bip sonore se fait entendre dans le casque/les écouteurs.
- 2 Appuyez sur VOL +/- pour régler le volume.
Le volume est indiqué dans la fenêtre d'affichage.

Pour arrêter la lecture, appuyez sur ■.

Un long bip sonore se fait entendre dans le casque/les écouteurs.
Une pression sur ■ sur l'enregistreur ou sur ■ sur la télécommande pour arrêter entraîne la mise hors tension automatique de l'enregistreur au bout de 10 secondes environ (en cas d'utilisation de la pile sèche ou de la batterie rechargeable) ou de 3 minutes environ (en cas d'utilisation d'un adaptateur secteur).
La lecture commence au point où vous l'avez arrêtée la dernière fois. Pour commencer la lecture au début de la première page, appuyez et maintenez ► de l'enregistreur pendant au moins 2 secondes, ou tournez et maintenez la commande vers ►►/►► de la télécommande pendant au moins 2 secondes.

Pour	Depuis l'enregistreur	Depuis la télécommande
Localiser le début de la plage en cours ou de la plage précédente ¹⁾	Appuyez sur ⏮ . Appuyez plusieurs fois sur ⏮ jusqu'au début de la plage désirée.	Actionnez le levier vers ⏮ . Actionnez plusieurs fois le levier vers ⏮ jusqu'au début de la plage désirée.
Localiser le début de la plage suivante ²⁾	Appuyez une fois sur ⏭ .	Actionnez le levier vers ⏭ / ▶ .
Revenir en arrière en cours de lecture	Maintenez enfoncé ⏮ .	Actionnez et maintenez le levier enfoncé vers ⏮ .
Avancer en cours de lecture	Maintenez enfoncé ⏭ .	Actionnez et maintenez le levier enfoncé vers ⏭ / ▶ .
Activer une pause	Appuyez sur ⏸ . Rappuyez sur ⏸ pour reprendre la lecture.	Appuyez sur ⏸ . Rappuyez sur ⏸ pour reprendre la lecture.
Retirer le MD	Appuyez sur ⏏ et ouvrez le couvercle. ³⁾	Appuyez sur ⏏ et ouvrez le couvercle.

¹⁾ Si vous appuyez sur **⏮** deux fois en continu pendant la lecture de la première plage du disque, l'enregistreur passe au début de la dernière plage du disque.

²⁾ Si vous appuyez sur **⏭** pendant la dernière plage du disque, l'enregistreur retourne au début de la première plage du disque.

³⁾ Si vous ouvrez le couvercle, le point de début de lecture passe au début de la première plage.

Si la lecture ne démarre pas

Assurez-vous que l'enregistreur n'est pas verrouillé (page 58).

Suppression des sauts du son (G-PROTECTION)

La fonction G-PROTECTION a été développée pour offrir un niveau de résistance aux chocs plus élevé que celui des lecteurs existants.

Remarque

Le son peut sauter dans les conditions suivantes :

- l'enregistreur reçoit des chocs continus en permanence.
- lecture d'un MiniDisc griffé ou sale.



- Le mode lecture commute automatiquement (stéréo, stéréo LP2, stéréo LP4 ou monaural).
- Pour ne lire que les plages d'un groupe spécifique, reportez-vous à "Utilisation de la fonction de groupe (mode groupe)" (page 36).

Remarque sur l'enregistrement numérique et analogique (entrée numérique ou analogique)

La prise d'entrée de cet enregistreur fonctionne à la fois comme prise d'entrée numérique et analogique. Raccordez l'enregistreur à un lecteur CD ou à un enregistreur à cassettes via l'entrée numérique (optique) ou analogique (ligne). Reportez-vous à "Enregistrement direct d'un MD (enregistrement synchronisé)" (page 18) pour enregistrer via une entrée numérique (optique) et à "Enregistrement en mode analogique (enregistrement analogique)" (page 27) pour enregistrer via une entrée analogique (ligne).

Différences entre les entrées numérique (optique) et analogique (ligne)

Différence	Entrée numérique (optique)	Entrée analogique (ligne)
Source connectable	Appareil équipé d'une prise de sortie (optique) numérique (lecteur CD, DVD, etc.)	Appareil équipé d'une prise de sortie analogique (ligne) (platine à cassette, radio, platine tourne-disque, etc.)
Cordon à utiliser	Câble optique (avec une fiche ou une minifiche optique) (page 19)	Câble de ligne (avec deux fiches phono ou une minifiche stéréo) (page 27)
Signal source	Numérique	Analogique Même lorsqu'une source numérique (telle qu'un CD) est raccordée, le signal transmis à l'enregistreur est analogique.
Repères de plage ¹⁾	Inséré (copié) automatiquement <ul style="list-style-type: none"> • aux mêmes positions que sur la source (lorsque la source sonore est un CD ou un MD). • après plus de 2 secondes de blanc (page 78) ou de segment à faible niveau (avec une source sonore autre qu'un CD ou un MD). • lorsque l'enregistreur se trouve en pause (3 secondes de blanc pendant un enregistrement synchronisé). 	Inséré automatiquement <ul style="list-style-type: none"> • après plus de deux secondes de blanc (page 78) ou de segment à faible niveau. • lorsque l'enregistreur se trouve en pause d'enregistrement.
Niveau du son enregistré	Comme sur la source. Peut également être réglé manuellement (commande du niveau d'enregistrement (REC) numérique) ("Réglage manuel du niveau d'enregistrement (enregistrement manuel)", page 33).	Réglé automatiquement. Peut également être réglé manuellement ("Réglage manuel du niveau d'enregistrement (enregistrement manuel)", page 33).

¹⁾ Vous pouvez supprimer les repères inutiles après l'enregistrement. ("Suppression de repères de plage", page 54).

Remarque

Il se peut que des repères de plage ne soient pas copiés correctement :

- lorsque vous enregistrez à partir de certains lecteurs CD ou multidisques via une entrée numérique (optique).
- lorsque la source se trouve en mode aléatoire ou programmé et que vous enregistrez via une entrée numérique (optique). Dans ce cas, réglez la source en mode de lecture normale.
- lors de l'enregistrement de programmes audio diffusés en format numérique (p. ex., téléviseur numérique) via l'entrée numérique (optique).

Enregistrement en mode analogique (enregistrement analogique)

Le son sera envoyé depuis l'équipement connecté sous la forme d'un signal analogique, mais sera enregistré numériquement sur le disque.

Pour raccorder une source sonore, un câble de ligne en option est indispensable. Lors du branchement du câble, veillez à insérer fermement les connecteurs.

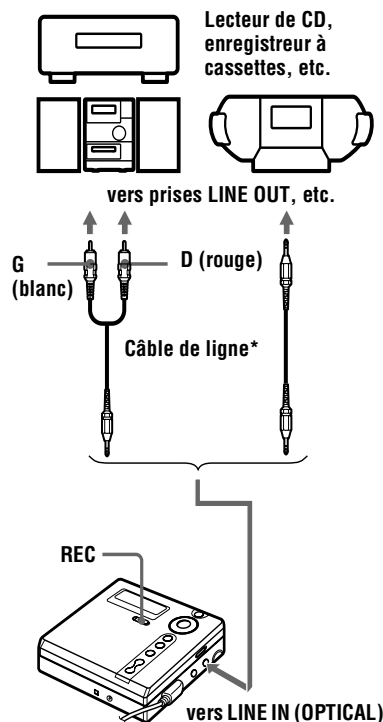

* Utilisez les cordons de connexion sans atténuateur. Pour établir la connexion à un lecteur CD portable équipé d'une miniprise stéréo, utilisez le cordon de connexion RK-G136. Pour plus d'informations sur les cordons de connexion, reportez-vous à ("Accessoires en option", page 78).

1 Appuyez sur REC et faites-le glisser vers la droite.

REC s'allume dans la fenêtre d'affichage et l'enregistrement démarre.

2 Démarrez la lecture de la source à enregistrer.

Pour d'autres opérations d'enregistrement, reportez-vous à "Enregistrement direct d'un MD (enregistrement synchronisé)" (page 18).



La prise LINE IN (OPTICAL) sert à la fois d'entrée numérique et analogique. L'enregistreur reconnaît automatiquement le type de câble et permute entre l'entrée numérique ou analogique.

Remarque

Si vous suspendez temporairement un enregistrement en appuyant sur **II**, un repère de plage est ajouté à l'endroit où vous appuyez sur **II** pour reprendre l'enregistrement. Celui-ci reprend à partir d'une nouvelle plage.

Enregistrement longue durée (MDLP)

Sélectionnez chaque mode d'enregistrement en fonction de la durée d'enregistrement désirée.

L'enregistrement stéréo est possible à 2 (LP2) ou 4 (LP4) fois la durée d'enregistrement normale (stéréo). L'enregistrement monaural à 2 fois la durée d'enregistrement normale est également possible.

Les MD enregistrés en mode monaural, LP2 ou LP4 ne peuvent être lus que sur des lecteurs ou enregistreurs de MD disposant d'un mode de lecture monaural, LP2 ou LP4.

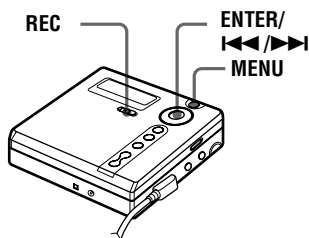

- 1 Pendant que l'enregistreur est à l'arrêt, appuyez sur MENU.
- 2 Appuyez plusieurs fois sur **◀◀** ou sur **▶▶** jusqu'à ce que "REC MODE" clignote dans la fenêtre d'affichage, puis appuyez sur ENTER.
- 3 Appuyez plusieurs fois sur **◀◀** ou sur **▶▶** pour sélectionner le mode d'enregistrement désiré, puis appuyez sur ENTER.

Chaque pression sur **◀◀** ou **▶▶** entraîne la modification du contenu de la fenêtre d'affichage comme suit :

Mode d'enregistrement ¹⁾	Affichage	Durée d'enregistrement ³⁾
Stéréo SP	SP	Env. 80 min
Stéréo LP2	LP2	Env. 160 min

Mode d'enregistrement ¹⁾	Affichage	Durée d'enregistrement ³⁾
Stéréo LP4	LP4	Env. 320 min
Monaural ²⁾	MONO	Env. 160 min

¹⁾ Pour une meilleure qualité sonore, enregistrez en mode stéréo normal (SP) ou en mode LP2.

²⁾ Si vous enregistrez une source stéréo en mode monaural, les sons des canaux gauche et droit seront mixés.

³⁾ En cas d'utilisation d'un MD enregistrable de 80 minutes.

4 Appuyez sur REC et faites-le glisser vers la droite.

5 Démarrez la lecture de la source à enregistrer.

Pour arrêter l'enregistrement, appuyez sur ■.

L'enregistreur conserve le réglage du mode d'enregistrement lors du prochain enregistrement.

Pour éviter l'ajout automatique de "LP:" au début d'une plage

Lorsque "LP:" est ajouté au début d'une plage, "LP:" s'affiche à chaque tentative de lecture ou de montage du disque sur un appareil qui ne prend pas en charge le mode MDLP. Cet écran permet de savoir si la lecture ou le montage de la plage est possible ou non sur l'appareil utilisé. L'enregistreur est réglé en usine pour ajouter "LP:" ("Stamp ON") au début de chaque plage.

- 1 Appuyez sur MENU pendant que l'enregistreur est à l'arrêt.
- 2 Appuyez plusieurs fois sur **◀◀** ou sur **▶▶** jusqu'à ce que "OPTION" clignote dans la fenêtre d'affichage, puis appuyez sur ENTER.
- 3 Appuyez plusieurs fois sur **◀◀** ou sur **▶▶** jusqu'à ce que "LP Stamp" clignote dans la fenêtre d'affichage, puis appuyez sur ENTER.

- 4** Appuyez plusieurs fois sur **◀◀** ou sur **▶▶** jusqu'à ce que "Stamp OFF" clignote dans la fenêtre d'affichage, puis appuyez sur ENTER.

Pour que "LP:" soit ajouté, sélectionnez "Stamp ON" à cette étape, puis appuyez sur ENTER.

Remarque

"LP:" est ajouté aux plages vérifiées en mode stéréo LP depuis votre ordinateur indépendamment du réglage "LP Stamp". Pour supprimer "LP:", respectez la procédure "Modification de l'identification d'enregistrements" (page 49).



- Les composants audio prenant en charge les modes stéréo LP2 ou LP4 sont indiqués par **MDLP** ou **MDLP**.
- Si vous réglez l'enregistreur pour que "LP:" ne soit pas ajouté au début de la plage, vous pourrez entrer des noms de plage plus longs en utilisant la longueur totale de la chaîne de texte (page 47).
- Le nouveau système DSP TYPE-R développé pour ATRAC (Adaptive TRansform Acoustic Coding) permet d'obtenir un son de haute qualité lors de l'enregistrement en mode stéréo (ou monaural) (page 21).

Remarques

- Il est recommandé d'utiliser l'adaptateur secteur pour les enregistrements de longue durée.
- Si vous tentez de lire un MD enregistré en LP2 ou LP4 sur un lecteur ou un enregistreur de MD ne prenant pas en charge ces modes, la lecture ne démarre pas et "LP:" apparaît dans la fenêtre d'affichage.
- Le son enregistré via une entrée numérique (optique) peut être contrôlé en stéréo par l'intermédiaire du casque/des écouteurs, etc.
- Lors d'un enregistrement en mode LP4, un bruit momentané peut se produire en de très rares occasions avec certaines sources sonores. Ce phénomène est dû à la technologie numérique de compression audio spéciale qui autorise une durée d'enregistrement 4 fois supérieure à la normale. En cas de production de bruit, il est recommandé d'enregistrer en mode stéréo normal ou LP2 pour obtenir une meilleure qualité sonore.

Enregistrement de plages à l'aide de la fonction de groupe (enregistrement en mode groupe)

Définition de la fonction de groupe (mode groupe)

Cette fonction permet de séparer les plages d'un disque en différents groupes pour la lecture, l'enregistrement et le montage.

Lorsque le mode groupe est désactivé.

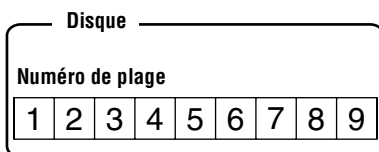

Lorsque le mode groupe est activé.

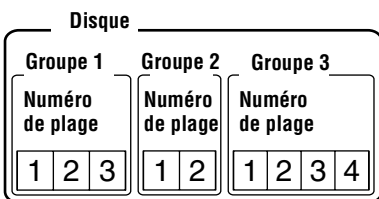

Cette fonction est pratique pour gérer plusieurs albums CD enregistrés en mode MDLP (stéréo LP2/stéréo LP4) sur un MD simple. Vous pouvez créer un maximum de 99 groupes sur un disque.

Mode d'enregistrement des informations de groupe

Lors d'un enregistrement en mode groupe, les informations de groupe sont écrites dans la zone d'enregistrement du titre du disque.

Ces informations consistent en chaînes de texte écrites comme illustré dans l'exemple suivant.

Zone d'enregistrement du titre du disque

Exemple

0;Favorites//1-5;Rock//6-9;Pops//

① ② ③

- ① Titre du disque : "Favorites"
- ② Nom de groupe pour les plages 1 à 5 : "Rock"
- ③ Nom de groupe pour les plages 6 à 9 : "Pops"

Par conséquent, la chaîne de caractères ci-dessus s'affiche intégralement comme titre du disque si vous chargez un MD enregistré en mode groupe dans un système qui ne prend pas en charge le mode groupe, ou si vous tentez de modifier le contenu d'un disque sur un enregistreur dont le mode groupe est désactivé.

Il est possible de modifier la chaîne de caractères en respectant la procédure "Modification de l'identification d'enregistrements" dans "Identification/modification de l'identification des enregistrements" (page 47). Remarque : si vous réécrivez cette chaîne de caractères par erreur, vous ne pourrez peut-être pas utiliser la fonction de groupe de ce MD.

Remarques

- Le réglage de la fonction de groupe est mémorisé, même si vous éjectez le MD ou mettez l'enregistreur hors tension.
- En mode groupe, l'enregistreur considère toutes les plages sans réglage de groupe comme faisant partie du dernier groupe du disque. Le dernier groupe est indiqué dans la fenêtre d'affichage de l'enregistreur sous la mention "Group --". Au sein d'un groupe, les plages apparaissent dans l'ordre du disque, et non dans l'ordre au sein du groupe.

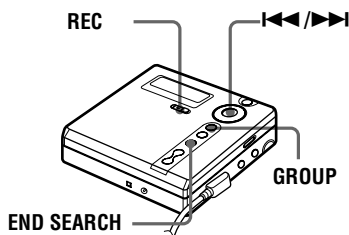

Pour activer le mode groupe (enregistrement en mode groupe)

Pour enregistrer des plages en mode groupe, vous devez d'abord activer le mode groupe avant de commencer l'enregistrement.

- 1** Appuyez sur GROUP pendant au moins 2 secondes. " " et "GROUP ON" s'allument et le mode groupe est activé.

Pour annuler le mode groupe, appuyez sur GROUP pendant au moins 2 secondes.

Enregistrement d'une plage dans un nouveau groupe

- Cette fonction ne peut être utilisée que sur l'enregistreur.
- Activez le mode groupe.

- 1** Appuyez sur END SEARCH lorsque l'enregistreur est à l'arrêt.
- 2** Appuyez sur REC et faites-le glisser vers la droite.
- 3** Démarrez la lecture sur le lecteur source.

Pour arrêter l'enregistrement

Appuyez sur ■. Les données enregistrées jusqu'au moment de la pression sur ■ sont entrées dans un nouveau groupe.

Enregistrement d'une plage dans un groupe existant

- Cette fonction ne peut être utilisée que sur l'enregistreur.
- Activez le mode groupe.
- Insérez un disque avec des réglages de groupe.

1 Appuyez sur GROUP.

“” clignote dans la fenêtre d’affichage et vous pouvez sélectionner un groupe directement (mode saut de groupe) (page 36).

2 Dans les 5 secondes, appuyez à plusieurs reprises sur ou jusqu’à l’affichage du groupe dans lequel enregistrer la plage.

“” clignote et s’allume après quelques instants dans la fenêtre d’affichage.

3 Appuyez sur REC et faites-le glisser vers la droite.

4 Démarrez la lecture sur le lecteur source.

La nouvelle plage enregistrée est ajoutée après le contenu en cours.

Remarques

- Même si “REC-Posi” est réglé sur “From Here”, les plages récemment enregistrées sont insérées après les plages existantes dans le groupe spécifié sans écraser le contenu actuel.
- Le mode saut de groupe est désactivé automatiquement à l’étape 2 en l’absence d’opération dans les 5 secondes.
Pour poursuivre la procédure, recommencez l’étape 1.



Pour ajouter une plage en cours de lecture à un groupe, arrêtez la lecture de la plage, puis reprenez la procédure à partir de l’étape 3.

Enregistrement sans écraser les données existantes

Pour éviter d’écraser le contenu existant d’un MD, respectez la procédure suivante. Toutes les nouvelles données seront alors enregistrées à la fin des données existantes. L’enregistreur est réglé en usine pour écraser les données existantes.

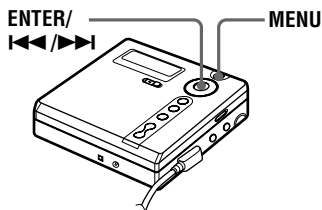

1 Pendant que l’enregistreur est à l’arrêt, appuyez sur MENU.

2 Appuyez sur ou jusqu’à ce que “OPTION” clignote dans la fenêtre d’affichage, puis appuyez sur ENTER.

3 Appuyez plusieurs fois sur ou sur jusqu’à ce que “REC-Posi” clignote dans la fenêtre d’affichage, puis appuyez sur ENTER.

4 Appuyez plusieurs fois sur ou sur jusqu’à ce que “From End” clignote dans la fenêtre d’affichage, puis appuyez sur ENTER.

Pour démarrer l’enregistrement au point actuel

Sélectionnez “From Here” à l’étape 4.



Pour enregistrer provisoirement sans écraser le contenu actuel, appuyez sur END SEARCH avant le début de l’enregistrement.

L’enregistrement commencera après la dernière plage, même si “REC-Posi” est réglé sur “From Here” (réglage d’usine). Le temps d’enregistrement restant sur le disque apparaît dans la fenêtre d’affichage lorsque vous appuyez sur END SEARCH.

Remarques

- Le réglage subsistera, même après la mise hors tension.
- Si vous démarrez l'enregistrement lorsque l'appareil se trouve en mode pause de lecture, l'enregistrement commencera à l'endroit de la pause, même si "REC-Posi" est réglé sur "From End".

Enregistrement via un microphone

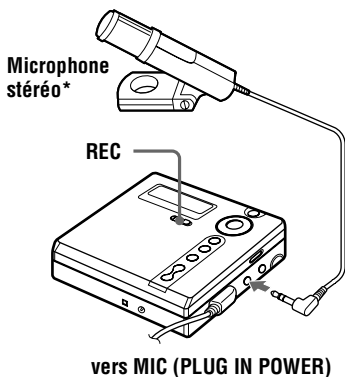

* Voir "Accessoires en option" (page 78).

- 1** Coupez le microphone stéréo, puis connectez-le à la prise MIC (PLUG IN POWER).
L'enregistreur passe automatiquement à l'entrée microphone.
- 2** Branchez le microphone stéréo.
- 3** Appuyez sur REC et faites-le glisser vers la droite.
Pour d'autres opérations, reportez-vous à "Enregistrement direct d'un MD (enregistrement synchronisé)" (page 18).

Remarques

- L'enregistreur commute automatiquement l'entrée dans l'ordre suivant : entrée optique, entrée microphone et entrée analogique. Il est impossible d'enregistrer via le microphone tant qu'un câble optique est connecté à la prise LINE IN (OPTICAL).

- Il se peut que le microphone capte le son de fonctionnement de l'enregistreur proprement dit. Dans ce cas, il est conseillé d'utiliser le microphone assez loin de l'enregistreur. N'utilisez pas un microphone avec un connecteur court, dans la mesure où le bruit de fonctionnement de l'enregistrement risque d'être capté.
- Seul le son du canal gauche est enregistré en cas d'utilisation d'un microphone monaural.

Ajout automatique de repères de plage (Auto Time Stamp)

Cette fonction permet d'ajouter automatiquement des repères de plage à intervalles spécifiés lors de l'enregistrement via le connecteur d'entrée analogique ou un microphone.

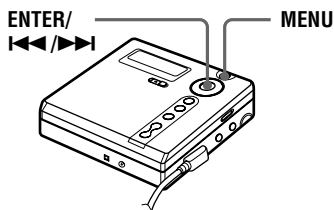

- 1** Pendant l'enregistrement ou la pause d'enregistrement, appuyez sur MENU.
- 2** Appuyez plusieurs fois sur ◀◀ ou sur ▶▶ jusqu'à ce que "TIME MARK" clignote dans la fenêtre d'affichage, puis appuyez sur ENTER.
- 3** Appuyez plusieurs fois sur ◀◀ ou sur ▶▶ jusqu'à ce que l'intervalle désiré clignote dans la fenêtre d'affichage, puis appuyez sur ENTER. Sélectionnez l'un des intervalles suivants :

Affichage	Durée
OFF	—
5 min. ON	Env. 5 min
10 min. ON	Env. 10 min
15 min. ON	Env. 15 min

Pour annuler Auto Time Stamp

Sélectionnez "OFF" à l'étape 3, puis appuyez sur ENTER ou arrêtez l'enregistrement.

Utilisation d'Auto Time Stamp pour ajouter des repères de plage pendant l'enregistrement

Lorsque la durée d'enregistrement écoulée dépasse l'intervalle pour Auto Time Stamp :

L'enregistreur ajoute des repères de plage au point où vous avez fixé l'intervalle et, à partir de ce point, chaque fois que l'intervalle est écoulé.

Exemple : huit minutes d'enregistrement se sont écoulées lorsque l'intervalle Auto Time Stamp est fixé à 5 minutes.

Un repère de plage sera ajouté au point 8 minutes (après le début de l'enregistrement) et toutes les 5 minutes ensuite.

Lorsque l'intervalle fixé pour Auto Time Stamp dépasse la durée d'enregistrement écoulée :

L'enregistreur ajoute un repère de plage lorsque l'intervalle Auto Time Stamp est écoulé.

Exemple : trois minutes d'enregistrement se sont écoulées lorsque l'intervalle Auto Time Stamp est fixé à 5 minutes.

Un repère de plage sera ajouté au point 5 minutes (après le début de l'enregistrement) et toutes les 5 minutes ensuite.



"T" apparaît devant l'affichage de la plage sur l'enregistreur pour les repères de plage ajoutés par Auto Time Stamp.

Remarques

- Le marquage de plages automatique par Auto Time Stamp démarre lorsque vous ajoutez un repère de plage normal sur le disque (en d'autres termes, en appuyant sur T MARK ou II, etc.).
- Le réglage sera perdu à l'arrêt de l'enregistrement.

Réglage manuel du niveau d'enregistrement (enregistrement manuel)

Lorsque vous enregistrez, le niveau sonore est réglé automatiquement. Au besoin, vous pouvez régler manuellement le niveau d'enregistrement pendant l'enregistrement analogique et numérique.

Cette fonction ne peut être définie que sur l'enregistreur.

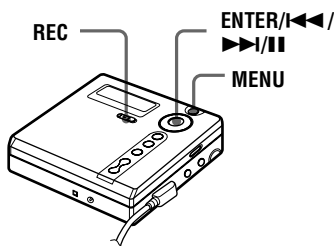

- 1** Tout en maintenant enfoncé II, appuyez sur REC et faites-le glisser vers la droite.
L'enregistreur passe en mode de veille pour l'enregistrement.
- 2** Appuyez sur MENU.
- 3** Appuyez plusieurs fois sur II ou sur III jusqu'à ce que "Rec Volume" clignote dans la fenêtre d'affichage, puis appuyez sur ENTER.

- 4** Appuyez plusieurs fois sur **◀◀** ou sur **▶▶** jusqu'à ce que "ManualREC" clignote dans la fenêtre d'affichage, puis appuyez sur ENTER.



Pour repasser à la commande automatique, appuyez plusieurs fois sur **◀◀** ou sur **▶▶** jusqu'à ce que "Auto REC" clignote dans la fenêtre d'affichage, puis appuyez sur ENTER.

- 5** Activez la lecture de la source audio.

- 6** Tout en observant l'indicateur de niveau dans la fenêtre d'affichage, réglez le niveau d'enregistrement en appuyant sur **◀◀** ou **▶▶**.

Réglez le niveau pour que les segments de l'indicateur s'allument vers le cinquième segment (-12 dB) (le centre de l'indicateur de niveau) sous la fenêtre d'affichage.

Si le son est trop fort, diminuez le niveau d'enregistrement jusqu'à ce que l'indicateur de niveau atteigne juste le neuvième segment (OVER) sous la fenêtre d'affichage.

Le volume diminue augmente

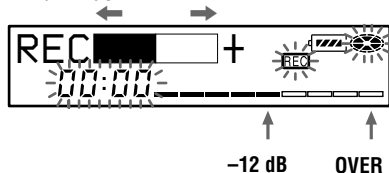

L'enregistrement ne démarre pas à cette étape.

Si la source est un composant externe connecté, veillez à positionner la source au début de ce qui doit être enregistré avant d'entamer la lecture.

- 7** Rappuyez sur **||** pour démarrer l'enregistrement.

Pour arrêter l'enregistrement

Appuyez sur **■**. La commande de niveau d'enregistrement revient en mode automatique lors de l'enregistrement suivant.

Pour revenir au contrôle automatique du niveau

Sélectionnez "Auto REC" à l'étape 4.

Remarques

- Si vous appuyez sur **■** en cours d'enregistrement, l'enregistreur reviendra en mode de réglage de niveau automatique au prochain enregistrement.
- Pour régler manuellement le niveau d'enregistrement pendant l'enregistrement synchronisé, respectez la procédure ci-dessous.
 - 1 Sélectionnez "SYNC OFF" à l'étape 3 de "Enregistrement d'un MD." (page 19).
 - 2 Suivez les étapes 1 à 4 de la procédure d'enregistrement manuel. Ensuite, suivez les étapes 2 et 3, et sélectionnez "SYNC ON" dans la procédure d'enregistrement synchronisé (page 19).
L'enregistrement démarre automatiquement à chaque reproduction du son source.
- Il est impossible de passer du mode "Auto REC" au mode "ManualREC" (ou vice-versa) pendant l'enregistrement.

Vérification du temps d'enregistrement restant

Vous pouvez vérifier la durée restante, le numéro de plage, etc. en cours d'enregistrement ou une fois l'enregistrement arrêté. Les options relatives aux groupes n'apparaissent que lorsqu'une plage avec réglages de groupe est lue, puis arrêtée.

Si vous faites fonctionner l'enregistreur avec la télécommande fournie, utilisez les touches et commandes indiquées entre parenthèses.

ENTER/
◀▶

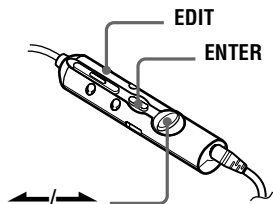
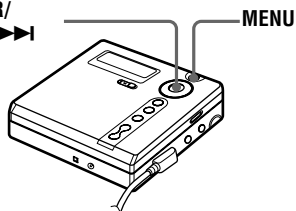

- 1 Pendant l'enregistrement ou à l'arrêt, appuyez sur MENU (EDIT pendant au moins 2 secondes).
- 2 Appuyez plusieurs fois sur ◀▶ ou sur ▶▶ (actionnez le levier vers ◀ ou vers ▶) jusqu'à ce que "DISPLAY" clignote dans la fenêtre d'affichage, puis appuyez sur ENTER (ENTER).
- 3 Appuyez plusieurs fois sur ◀▶ ou sur ▶▶ (actionnez le levier vers ◀ ou vers ▶) jusqu'à ce que les informations désirées clignotent dans la fenêtre d'affichage.

Chaque fois que vous appuyez sur ▶▶ (actionnez le levier vers ▶), la fenêtre d'affichage change comme suit :

Fenêtre d'affichage de l'enregistreur

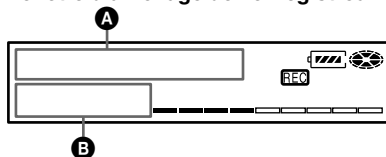

Sur A

LapTime

Temps écoulé de la plage en cours.

RecRemain

Temps d'enregistrement restant.

GP Remain

Temps restant après la plage en cours dans un groupe.

AllRemain

Temps restant après la position en cours.

Remarque

Vous ne pourrez peut-être pas sélectionner certaines options selon l'état du mode groupe (activé/désactivé) ou l'état de fonctionnement de l'enregistreur.

- 4 Appuyez sur ENTER (ENTER).

Les informations sélectionnées à l'étape 3 apparaissent dans A et B.
A — numéro de la plage, titre de la plage, nom de groupe ou titre du disque.
B — les informations sélectionnées à l'étape 3.

Remarque

Il est possible que les options apparaissent différemment selon l'état du mode groupe (activé/désactivé), l'état de fonctionnement ou les réglages de l'enregistreur.



Pour vérifier la position de lecture ou le titre de la plage en cours de lecture, reportez-vous en page 40.

Utilisation de la fonction de groupe (mode groupe)

L'enregistreur peut effectuer diverses lectures avec un disque disposant du réglage de groupe. Pour plus d'informations sur le mode groupe, reportez-vous à "Enregistrement de plages à l'aide de la fonction de groupe (enregistrement en mode groupe)" (page 29).

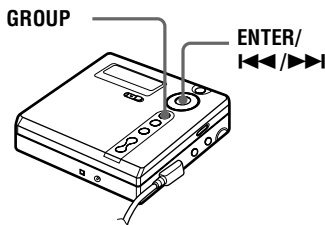

Lecture de plages dans un ordre spécifique (lecture en mode groupe)

- Insérez un disque avec des réglages de groupe.

- 1 Démarrez la lecture.
- 2 Appuyez sur GROUP pendant au moins 2 secondes pour activer le mode groupe.

La lecture cesse à la fin de la dernière plage du groupe sélectionné.

Pour plus d'informations sur la sélection d'un autre groupe, reportez-vous à "Sélection et lecture de groupes (mode saut de groupe)" (page 36).



- Vous pouvez également changer les modes de lecture (lecture répétée, aléatoire ou programmée) dans le groupe sélectionné. Après les procédures décrites, suivez les étapes de "Changement des modes de lecture" (page 37).
- En mode groupe, une pression sur ►► de l'enregistreur (ou sur ◀ de la télécommande) pendant la dernière plage du groupe déplace la lecture jusqu'à la première plage du groupe, et une double pression sur ◀◀ (ou sur ▶▶ de la télécommande) de l'enregistreur ou de la télécommande pendant la première plage du groupe déplace la lecture vers la dernière plage du groupe.

Pour désactiver la fonction de groupe

Rappuyez sur GROUP pendant au moins 2 secondes.

Remarque

En mode groupe, l'enregistreur considère toutes les plages sans réglage de groupe comme faisant partie du dernier groupe du disque. Le dernier groupe est indiqué dans la fenêtre d'affichage de l'enregistreur sous la mention "Group --". Au sein d'un groupe, les plages apparaissent dans l'ordre du disque, et non dans l'ordre au sein du groupe.

Sélection et lecture de groupes (mode saut de groupe)

Les opérations sont possibles indépendamment de l'état du mode groupe (activé/désactivé). Toutefois, la lecture sur l'enregistreur varie en fonction de l'état du mode groupe (activé/désactivé).

- **Lorsque le mode groupe est activé :**
la lecture démarre à partir de la première plage du groupe sélectionné et se termine à la dernière plage du groupe.
- **Lorsque le mode groupe est désactivé :**
la lecture démarre à partir de la première plage du groupe sélectionné et se termine à la dernière plage du disque.

Lorsque le mode groupe est désactivé :

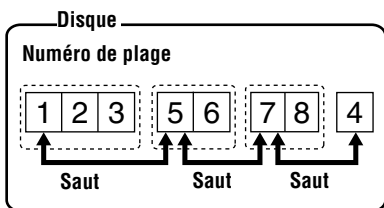

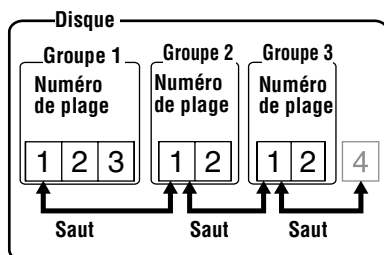

Lorsque le mode groupe est activé :



- Insérez un disque avec des réglages de groupe.

1 Appuyez sur GROUP.

“” clignote dans la fenêtre d’affichage, et le groupe peut être sélectionné.

2 Dans les 5 secondes, appuyez plusieurs fois sur  ou sur  pour sélectionner le groupe désiré, puis appuyez sur ENTER.

L’enregistreur commence la lecture à partir de la première page du groupe.

Remarque





Si aucune opération n’est effectuée dans les 5 secondes après l’étape 1, le mode saut de groupe est annulé et vous ne pourrez pas effectuer l’étape 2 ultérieurement. Pour continuer à l’étape 1 à ce stade, recommencez au début de la procédure.

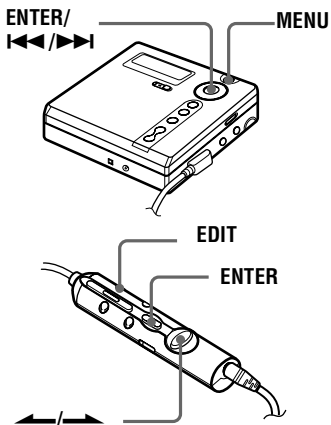



Changement des modes de lecture

Vous pouvez sélectionner différents modes de lecture, comme la lecture d’une seule page (1 Track), la lecture aléatoire (Shuffle) et la lecture programmée (PGM). Vous pouvez également sélectionner la lecture répétée dans ces modes de lecture.



1 Pendant que l’enregistreur est en fonction, appuyez sur MENU (EDIT pendant au moins 2 secondes).

2 Appuyez plusieurs fois sur  ou sur  (actionnez le levier vers  ou vers ) jusqu’à ce que “PLAY MODE” clignote dans la fenêtre d’affichage, puis appuyez sur ENTER (ENTER).

3 Appuyez plusieurs fois sur  ou sur  (actionnez le levier vers  ou vers ) pour sélectionner le mode de lecture, puis appuyez sur ENTER (ENTER).

Fenêtre d'affichage de l'enregistreur

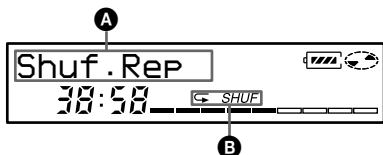

Lorsque vous appuyez sur **▶▶** (actionnez le levier vers **→**), **A** change.
Lorsque vous appuyez sur **ENTER**, **B** apparaît.

Sur **A/B**

Normal/(aucun)

Toutes les plages sont lues une fois.

AllRepeat/↵

Toutes les plages sont lues de façon répétée.

1 Track/1

Une plage est lue une seule fois.

1 Repeat/↵ 1

Une seule plage est lue à plusieurs reprises.

Shuffle/SHUF

Après la lecture de la plage sélectionnée, les plages restantes sont lues dans un ordre aléatoire.

Shuf.Rep/↵ SHUF

Après la lecture de la plage sélectionnée, les autres plages sont reproduites de façon répétée dans un ordre aléatoire.

PGM/PGM

Les plages sont lues dans l'ordre spécifié.

PGMRepeat/↵ PGM

Les plages sont lues à plusieurs reprises dans l'ordre spécifié.

Création d'un programme (lecture programmée)

Il est possible de définir un maximum de 20 plages pour la lecture programmée.

• Cette fonction ne peut être utilisée que sur l'enregistreur.

1 Appuyez sur **MENU** lorsque "PGM" clignote dans la fenêtre d'affichage à l'étape 3 de "Changement des modes de lecture" (page 37).

2 Appuyez plusieurs fois sur **◀◀** ou sur **▶▶** pour sélectionner une plage, puis appuyez sur **ENTER**.

La plage sélectionnée est saisie.

3 Répétez l'étape 2 pour programmer plusieurs plages.

4 Appuyez sur **ENTER** pendant au moins 2 secondes.

Le programme est défini et la lecture démarre à partir de la première plage.



• Le réglage du mode lecture programmée reste en mémoire même après la fin ou l'arrêt de la lecture.

• Vous pouvez spécifier le mode de lecture pour un groupe sélectionné lorsque le mode groupe est activé. Pour activer le mode groupe, reportez-vous à "Lecture de plages dans un ordre spécifique (lecture en mode groupe)" (page 36).

• Il est également possible de sélectionner le mode de lecture lorsque l'enregistreur est à l'arrêt.

Remarques

• Tous les réglages de programme sont perdus lorsque le couvercle de l'enregistreur est ouvert.

• Si l'enregistreur est arrêté et laissé inactif pendant 5 minutes au milieu d'une opération de programmation, les plages sélectionnées jusqu'alors sont considérées comme le programme.

• Si vous activez ou désactivez le mode groupe pendant le réglage d'un programme, le mode de réglage de programme est annulé, mais le programme créé jusque là subsistera.

• Si vous activez le mode groupe pendant la lecture programmée, le réglage de programme est annulé.

Réglage de la qualité sonore (Digital Sound Preset)

Il est possible de régler la qualité sonore en fonction de vos préférences et de stocker deux séries de réglages.

ENTER/◀◀ / ▶▶/■/||

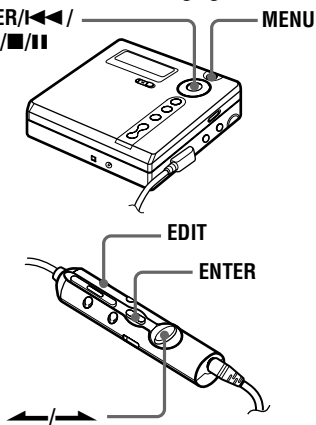

Sélection de la qualité sonore

Réglages par défaut de Digital Sound Preset

Les réglages par défaut de Digital Sound Preset sont les suivants :

- "SOUND 1" : graves +1, aigus ± 0
- "SOUND 2" : graves +3, aigus ± 0

Pour sélectionner un son présélectionné

- 1 Appuyez sur MENU (EDIT), appuyez plusieurs fois sur ◀◀ ou sur ▶▶ (actionnez le levier vers ← ou vers →) jusqu'à ce que "SOUND" clignote dans la fenêtre d'affichage, puis appuyez sur ENTER (ENTER).
- 2 Appuyez plusieurs fois sur ◀◀ ou sur ▶▶ (actionnez le levier vers ← ou vers →) jusqu'à ce que "SOUND 1" ou "SOUND 2" clignote dans la fenêtre d'affichage, puis appuyez sur ENTER (ENTER).

Réglage de la qualité sonore

Vous pouvez changer la qualité sonore prédéfinie. Pour modifier la qualité sonore prédéfinie, sélectionnez "SOUND 1" ou "SOUND 2" – le paramètre à modifier – à l'avance.

- 1 Pendant la lecture et avec "SOUND 1" ou "SOUND 2" sélectionné, appuyez sur MENU (EDIT).
- 2 Appuyez plusieurs fois sur ◀◀ ou sur ▶▶ (actionnez le levier vers ← ou vers →) jusqu'à ce que "SOUND SET" clignote dans la fenêtre d'affichage, puis appuyez sur ENTER (ENTER).
Le réglage de son sélectionné "B" (grave) apparaît dans la fenêtre d'affichage.

- 3 Appuyez plusieurs fois sur ◀◀ ou sur ▶▶ (actionnez le levier vers ← ou vers →) pour régler le volume. Appuyer sur ◀◀ ou sur ▶▶ (actionner le levier vers ← ou vers →) déplace le curseur de gauche à droite.

Le curseur se déplace. (Position : +2)

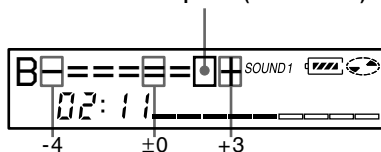

Il existe 8 possibilités de réglage du son (-4, -3, ..., ±0, ..., +2, +3).

- 4 Appuyez sur ENTER (ENTER). "B" (grave) est réglé et le mode de réglage des aigus "T" (aigu) apparaît dans la fenêtre d'affichage.
- 5 Appuyez plusieurs fois sur ◀◀ ou sur ▶▶ (actionnez le levier vers ← ou vers →) pour régler le volume, puis appuyez sur ENTER (ENTER). "T" (aigu) est réglé.
Les réglages du son sont enregistrés et la fenêtre d'affichage de lecture réapparaît.

Pour annuler Digital Sound Preset

Sélectionnez "SOUND OFF" à l'étape 2 de "Pour sélectionner un son présélectionné".



- Il est également possible de modifier les réglages lors de la pause momentanée de la lecture (II).
- Si l'enregistreur n'est pas utilisé pendant 5 minutes environ, le réglage actuel est mémorisé et la fenêtre d'affichage revient automatiquement en mode de lecture normale.

Remarques

- Lors de l'utilisation de Digital Sound Preset, une interruption ou une distorsion du son risque de se produire suivant les réglages ou la plage. Dans ce cas, modifiez les réglages de la qualité sonore.
- La sélection d'un autre son Digital Sound Preset en cours d'enregistrement n'affecte pas la qualité du son enregistré.

Vérification de la durée restante ou de la position de lecture

Vous pouvez vérifier le titre de la plage, le titre du disque, etc. en cours de lecture. Les options relatives aux groupes n'apparaissent que lorsqu'une plage avec réglages de groupe est lue.

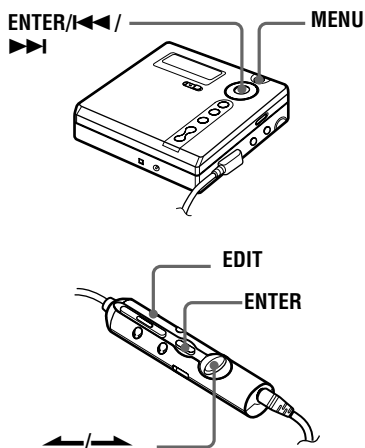

- 1** Pendant la lecture appuyez sur MENU (EDIT pendant au moins 2 secondes).
- 2** Appuyez plusieurs fois sur II ou sur III (actionnez le levier vers ← ou vers →) jusqu'à ce que "DISPLAY" clignote dans la fenêtre d'affichage, puis appuyez sur ENTER (ENTER).

- 3** Appuyez plusieurs fois sur **◀◀** ou sur **▶▶** (actionnez le levier vers **←** ou vers **→**) jusqu'à ce que les informations désirées clignotent dans la fenêtre d'affichage.

Chaque pression sur **▶▶** (**→**) entraîne la modification du contenu de la fenêtre d'affichage comme suit :

Fenêtre d'affichage de l'enregistreur

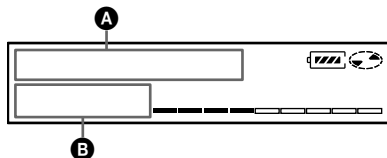

Sur A

LapTime

Temps écoulé de la plage en cours.

1 Remain

Temps restant de la plage en cours.

GP Remain

Temps restant après l'emplacement en cours dans le groupe.

AllRemain

Temps restant après la position en cours.

- 4** Appuyez sur ENTER (ENTER).

Le contenu de la fenêtre d'affichage change comme suit.

Les informations sélectionnées à l'étape 3 apparaissent dans **A** et **B**.

A — numéro de la plage, titre de la plage, nom de groupe ou titre du disque.

B — les informations sélectionnées à l'étape 3.



Pour vérifier le temps restant ou la position d'enregistrement en cours d'enregistrement ou à l'arrêt, reportez-vous en page 35.

Remarque

Il est possible que les options apparaissent différemment selon l'état du mode groupe (activé/désactivé), l'état de fonctionnement ou les réglages de l'enregistreur.

Avant l'installation

- N'installez pas l'enregistreur dans un endroit :
 - entravant votre conduite.
 - pouvant être dangereux pour les passagers.
 - entravant l'ouverture de la boîte à gants ou du cendrier.
 - à proximité d'une source de chaleur.
 - exposé à la lumière directe du soleil, à la poussière excessive ou à l'humidité (notamment sur le tableau de bord).
- La fiche 3.0 V DC fournie avec le cordon de batterie est conforme aux normes proposées par la JEITA (Japan Electronics and Information Technology Industries Association). Ne la connectez pas à un autre lecteur.

Polarité de la fiche



Sony décline toute responsabilité en cas de problème résultant de l'installation incorrecte de l'appareil.

Pour toute question ou problème concernant cet appareil, contactez votre revendeur Sony le plus proche.

Installation

- 1 Placez l'enregistreur dans l'étui de transport avec bandes Velcro.

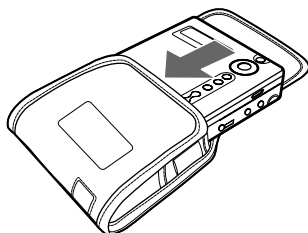

- 2** Nettoyez la surface de la console, puis fixez-y l'étui de transport à l'aide des bandes Velcro fournies.

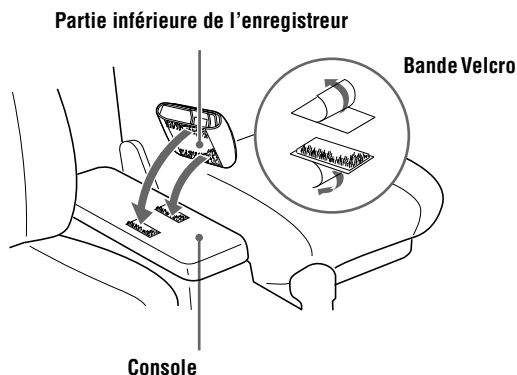

Remarques

- Assurez-vous que l'étui de transport est bien fermé et fixé à la console lorsqu'il contient l'enregistreur, faute de quoi celui-ci peut tomber.
- Si votre voiture est stationnée pendant une longue période, retirez l'enregistreur de l'étui de transport pour éviter de l'exposer à la lumière directe du soleil.
- N'installez pas l'enregistreur sur une surface instable ou dans un endroit où il peut perturber les objets l'entourant.
- N'installez pas l'enregistreur sur le tableau de bord.
- Installez l'enregistreur de manière à ce qu'il n'entrave pas la conduite.

Raccordement

Pour utiliser votre lecteur via votre autoradio, raccordez-le comme suit :

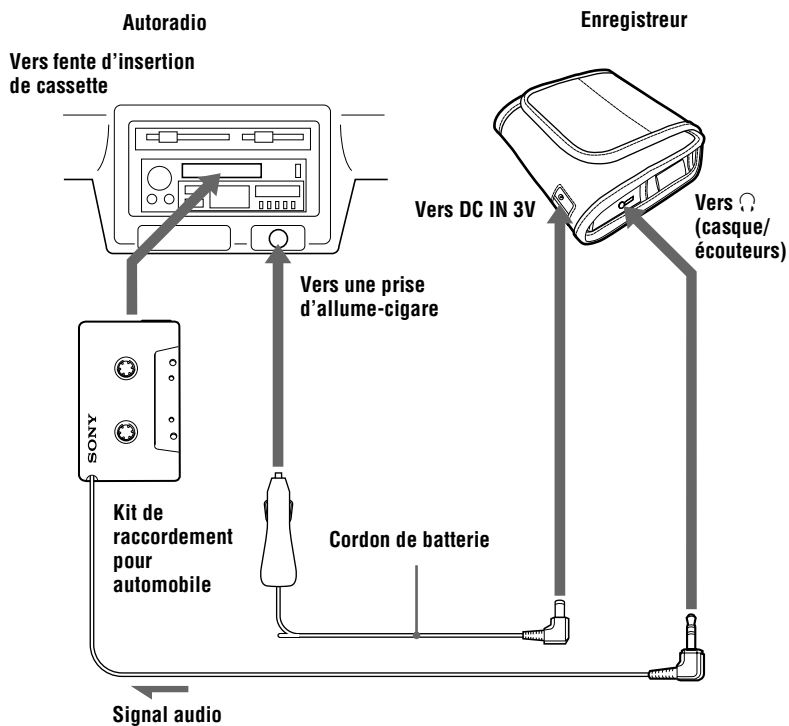

A la mise sous tension, le voyant sur le cordon de batterie fourni s'allume.

Pour acheminer les cordons

Utilisez le cordon spiralé fourni pour l'acheminement des cordons afin qu'ils n'entravent pas la conduite.

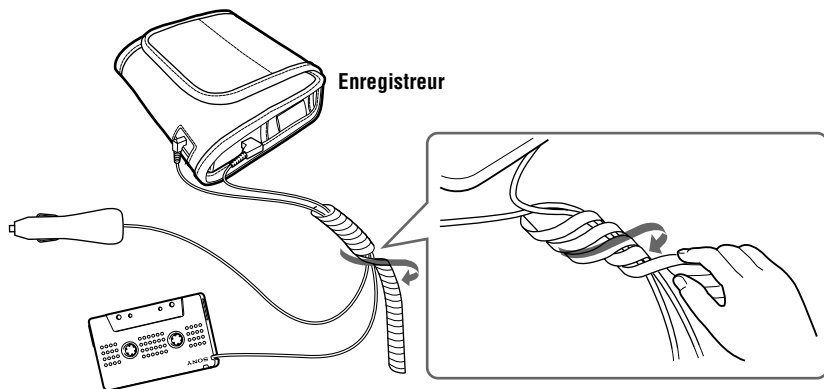

Remplacement du fusible

Si le lecteur ne fonctionne pas, vérifiez le fusible. S'il est défectueux, procédez comme suit pour le remplacer :

- 1** Mettez le lecteur hors tension et retirez la fiche d'allume-cigare de sa prise.
- 2** Pour retirer l'extrémité de la fiche, tournez-la dans le sens antihoraire.
- 3** Otez le fusible défectueux de la fiche.
- 4** Insérez un nouveau fusible dans la fiche.
- 5** Pour remettre en place l'extrémité de la fiche, tournez-la dans le sens horaire.

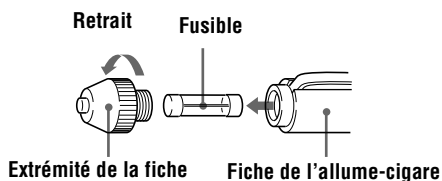

Remarques

- Veillez à utiliser un fusible d'intensité et de longueur identiques à celles du fusible à remplacer.
- N'utilisez jamais un morceau de fil comme fusible.
- Si le fusible saute de nouveau après son remplacement, contactez votre revendeur Sony le plus proche. Lors de votre visite chez le revendeur, emportez le fusible défectueux avec vous.

Lecture d'un MD à partir de votre autoradio

- 1** Baissez le volume de l'autoradio.
- 2** Placez le sélecteur de bande en position normale (TYPE I) et le commutateur DOLBY NR, REPEAT ou BLANK SKIP sur OFF (le cas échéant).
- 3** Introduisez le kit de raccordement pour automobile dans la platine à cassette.
- 4** Démarrez la lecture sur l'autoradio.
- 5** Démarrez la lecture du MD.
- 6** Réglez le volume.

En l'absence de son ou en cas d'éjection du kit de raccordement pour automobile, changez le sens de lecture sur l'autoradio.

Pour retirer le kit de raccordement pour automobile, appuyez sur la touche ▲ (éjection) de l'autoradio.

Remarques

- N'introduisez jamais le cordon du kit de raccordement pour automobile dans la fente d'insertion de cassette, faute de quoi le cordon peut se briser ou l'autoradio être endommagé.
- Le kit de raccordement pour automobile peut varier en fonction de certains autoradios.
- Le cordon doit être placé de manière à ne pas entraver la conduite.
- Pour débrancher le cordon du lecteur, tirez-le par la fiche. Ne tirez jamais sur le cordon pour ôter la fiche.
- Sur certains autoradios, le kit de raccordement pour automobile peut produire un cliquetis. Il ne s'agit toutefois pas là d'un dysfonctionnement.
- Sony ne garantit que les opérations de lecture sur l'enregistreur pendant son utilisation avec le kit de raccordement pour automobile. Les opérations d'enregistrement ou de charge ne sont pas garanties et doivent être évitées.

Montage de plages enregistrées

Vous pouvez monter vos enregistrements en ajoutant/effaçant des repères de plage ou en identifiant des plages et des MD. Il n'est pas possible de monter des MD préenregistrés.

- Vous ne pouvez pas monter des plages sur un MD protégé par l'enregistrement. Avant de monter des plages, refermez le taquet sur le côté du MD (page 61).
- Si vous effectuez une opération de montage en cours de lecture, les résultats du montage ne seront pas enregistrés tant que l'enregistreur ne sera pas arrêté et que "TOC Edit" apparaît dans la fenêtre d'affichage.
- Ne déplacez pas l'enregistreur lorsque "TOC Edit"* clignote dans la fenêtre d'affichage.
- Le couvercle ne s'ouvre pas tant que "TOC Edit" apparaît dans la fenêtre d'affichage après le montage.
- Lorsque le mode groupe est activé, seules les plages enregistrées dans le groupe sélectionné peuvent être montées.

* TOC = Table of Contents (Table des matières)

Identification/modification de l'identification des enregistrements

Vous pouvez attribuer un titre aux plages, groupes et disques à l'aide de la palette de caractères de l'enregistreur.

Caractères disponibles

- Lettres majuscules et minuscules de l'alphabet anglais
- Chiffres de 0 à 9
- ! " # \$ % & () * . ; < = > ?
@ _ ` + - ' , / : _ (espace)

Nombre maximum de caractères

Titre de plage, de groupe ou de disque :
Environ 200 chacun

Nombre de caractères que vous pouvez entrer sur un disque

Numéros/repères : Environ 1 700

Remarques

- "NAME FULL" apparaît si vous tentez d'entrer plus de 1 700 caractères sur un disque. Raccourcissez le titre de la plage, du groupe ou du disque, ou réglez "LP Stamp" sur "Stamp OFF" lors de l'enregistrement en mode MDLP pour que "LP:" ne soit pas ajouté au début du titre de plage (page 28).
- Lors de l'identification d'un disque enregistré à l'aide de la fonction de groupe, veillez à activer le mode groupe pour éviter un écrasement accidentel des informations de gestion de groupe.
- Si vous entez le symbole "/" entre les caractères des titres de disque, p. ex. "abc//def", vous ne pourrez peut-être pas utiliser la fonction de groupe.

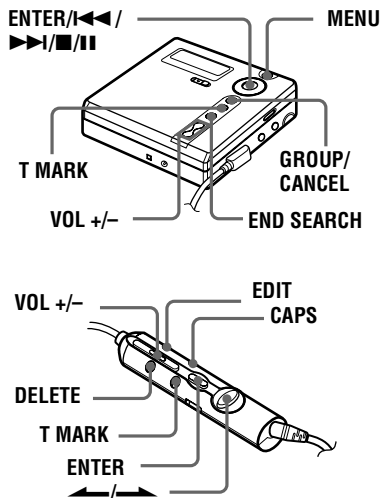

Identification des enregistrements

- 1** Introduisez un disque et procédez comme suit :

Pour identifier une plage

Démarrez la lecture ou l'enregistrement d'une plage à identifier, et identifiez-la pendant la lecture ou l'enregistrement.

Pour identifier un groupe

Activez le mode groupe (page 30) et démarrez la lecture ou l'enregistrement de la plage du groupe à identifier, et identifiez-la pendant la lecture ou l'enregistrement.

Pour identifier un disque

Si un disque est déjà enregistré, procédez à partir de l'étape 2 lorsque l'enregistreur est à l'arrêt. Si un disque est neuf, démarrez l'enregistrement et identifiez le disque pendant l'enregistrement. Si vous identifiez un disque avec des réglages de groupe, activez le mode groupe (page 30).

- 2** Appuyez sur MENU (EDIT pendant au moins 2 secondes).
- 3** Appuyez plusieurs fois sur **⏮** ou sur **⏭** (actionnez le levier vers **←** ou vers **→**) jusqu'à ce que "EDIT" clignote dans la fenêtre d'affichage, puis appuyez sur ENTER (ENTER).

- 4** Appuyez plusieurs fois sur **⏮** ou sur **⏭** (actionnez le levier vers **←** ou vers **→**) jusqu'à ce que l'option suivante apparaisse dans la fenêtre d'affichage, puis appuyez sur ENTER (ENTER).

Pendant l'identification d'une plage "🎵: Name"

Pendant l'identification d'un groupe "📁: Name"

Pendant l'identification d'un disque "📀: Name"

Le curseur clignote et la plage, le groupe ou le disque est prêt pour l'identification.

- 5** Appuyez plusieurs fois sur **⏮** ou sur **⏭** (actionnez le levier vers **←** ou vers **→**) pour sélectionner une lettre, puis appuyez sur ENTER (ENTER).

La lettre sélectionnée s'arrête de clignoter et le curseur se déplace à la position d'entrée suivante.

Les touches utilisées pour la saisie de caractères et leurs fonctions sont décrites ci-dessous :

Fonctions	Opérations
Pour sélectionner un caractère	Appuyez sur ⏮ ou sur ⏭ (← ou →).
Pour entrer une lettre	Appuyez sur ENTER (ENTER).
Pour entrer un nom	Appuyez sur ENTER (ENTER) pendant au moins 2 secondes.
Pour insérer un espace pour taper une nouvelle lettre	Appuyez simultanément sur VOL + (EDIT) et sur END SEARCH.
Pour supprimer une lettre et déplacer toutes les lettres suivantes vers la gauche	Appuyez simultanément sur VOL - (DELETE) et sur END SEARCH.
Pour annuler l'identification	Appuyez sur CANCEL (T MARK).

- 6** Répétez l'étape 5 et entrez tous les caractères du nom de l'identification.
- 7** Appuyez sur ENTER (ENTER) pendant au moins 2 secondes.
La plage ou le disque est identifié(e).

Pour annuler l'identification

Appuyez sur CANCEL (T MARK) à l'étape 6.

Remarques

- Si l'enregistrement est arrêté pendant l'identification d'une plage, d'un groupe ou d'un disque en cours d'enregistrement, ou s'il passe à la plage suivante pendant l'identification d'une plage, l'entrée existante à ce point est automatiquement saisie.
- "LP:" est automatiquement ajouté au début du titre des plages enregistrées en mode MDLP (page 28).
- Vous ne pouvez pas identifier ou ré-identifier un disque préenregistré ou vierge.

Modification de l'identification d'enregistrements

1 Introduisez un disque et procédez comme suit :

Pour modifier l'identification d'une plage

Démarrez la lecture ou l'enregistrement d'une plage à ré-identifier, et modifiez-en le titre pendant la lecture.

Pour modifier l'identification d'un groupe

Activez le mode groupe (page 30) et démarrez la lecture ou l'enregistrement d'une plage du groupe à ré-identifier, et modifiez le nom de groupe pendant la lecture ou l'enregistrement.

Pour modifier l'identification d'un disque

Si un disque est déjà enregistré, procédez à partir de l'étape 2 lorsque l'enregistreur est à l'arrêt.

Si vous ré-identifiez un disque avec des réglages de groupe, activez le mode groupe (page 30).

2 Suivez les étapes 2 à 4 de "Identification des enregistrements" (page 48) pour afficher le titre d'une plage, d'un groupe ou d'un disque.

3 Suivez les étapes 5 à 7 de "Identification des enregistrements" (page 48) et maintenez enfoncé ENTER (ENTER) pendant au moins 2 secondes.

Remarques

- Vous ne pouvez pas modifier l'identification de MD préenregistrés.
- L'enregistreur ne peut pas réécrire un titre de disque ou de plage comptant plus de 200 lettres et créé par un autre appareil.

Pour annuler l'identification

Appuyez sur CANCEL (T MARK) pour faire apparaître "CANCEL?" et "PushENTER" dans la fenêtre d'affichage, puis appuyez sur ENTER (ENTER).

Enregistrement de plages ou de groupes comme nouveau groupe (réglage de groupe)

Respectez la procédure ci-dessous pour enregistrer des plages ou groupes comme un nouveau groupe. Les plages ou groupes doivent toutefois être séquentiels.

Si les plages ou groupes désirés ne sont pas consécutifs, vous devez les déplacer pour les rendre consécutifs avant de pouvoir les enregistrer ("Déplacement de plages enregistrées", page 51).

L'utilisation de cette fonction dépend de l'activation ou non du mode groupe.

- Lorsque le mode groupe est activé : Plusieurs groupes sont enregistrés comme un groupe.
- Lorsque le mode groupe est désactivé : Plusieurs plages sont enregistrées comme un groupe.

La section suivante explique l'utilisation lorsque le mode groupe est activé.

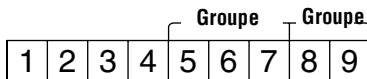

Création d'un groupe avec les plages 1 à 4

Création d'un groupe avec 2 groupes.

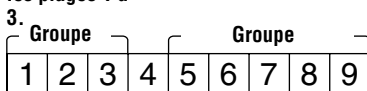

- L'enregistrement de plages non consécutives est impossible (par exemple, la plage 3 ne peut pas être enregistrée dans un groupe contenant les plages 5 à 7).
- Les plages apparaissent toujours selon l'ordre du disque, et non l'ordre au sein du groupe (même si le mode groupe est activé).
- Cette fonction ne peut être utilisée que sur l'enregistreur.
- Introduisez un disque.

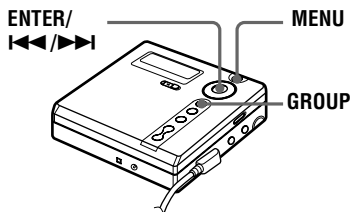

- 1 Pendant que l'enregistreur est à l'arrêt, appuyez sur MENU.
- 2 Appuyez plusieurs fois sur <<< ou sur >>> jusqu'à ce que "EDIT" clignote dans la fenêtre d'affichage, puis appuyez sur ENTER.
- 3 Appuyez plusieurs fois sur <<< ou sur >>> jusqu'à ce que "☑ : Set" clignote dans la fenêtre d'affichage, puis appuyez sur ENTER.
Le numéro de la première plage ("STR") apparaît dans la fenêtre d'affichage.

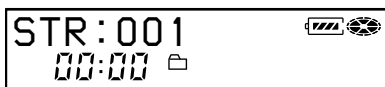

- 4 Appuyez plusieurs fois sur <<< ou sur >>> jusqu'à ce que le numéro de la première plage désirée clignote dans la fenêtre d'affichage, puis appuyez sur ENTER.
Cette opération sélectionne la première plage du nouveau groupe. Même lorsque le mode groupe est activé, les numéros de plages apparaissent selon l'ordre du disque, et non l'ordre au sein du groupe.

- 5 Appuyez plusieurs fois sur <<< ou sur >>> jusqu'à ce que le numéro de la dernière plage désirée clignote dans la fenêtre d'affichage, puis appuyez sur ENTER.

Le numéro de la dernière plage du groupe ("END") apparaît dans la fenêtre d'affichage.

Cette opération sélectionne la dernière plage du nouveau groupe.

- 6 Suivez les étapes 5 à 7 de "Identification des enregistrements" (page 48) pour identifier un groupe.

Remarques

- A l'étape 4, la première plage doit être la première d'un groupe existant ou une plage ne faisant pas partie d'un groupe.
- Lors de la sélection de la dernière plage à l'étape 5, assurez-vous que la plage suit celle sélectionnée à l'étape 4. La dernière plage doit être la dernière d'un groupe existant ou une plage ne faisant pas partie d'un groupe.

Pour annuler un réglage de groupe

- Insérez un disque avec des réglages de groupe.

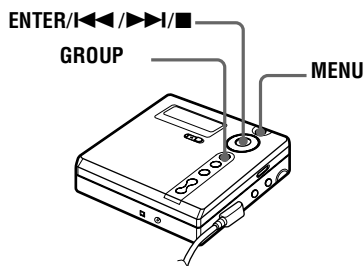

- 1 Appuyez sur GROUP pendant au moins 2 secondes pour passer en mode groupe.
- 2 Sélectionnez un groupe à annuler et vérifiez-en le contenu (voir "Sélection et lecture de groupes (mode saut de groupe)" (page 36)).

- 3** Appuyez sur ■.
- 4** Appuyez sur MENU.
- 5** Appuyez plusieurs fois sur ◀◀ ou sur ▶▶ jusqu'à ce que "EDIT" clignote dans la fenêtre d'affichage, puis appuyez sur ENTER.
- 6** Appuyez plusieurs fois sur ◀◀ ou sur ▶▶ jusqu'à ce que "☞ : Release" clignote dans la fenêtre d'affichage, puis appuyez sur ENTER.
"Release?" et "PushENTER" apparaissent dans la fenêtre d'affichage.
- 7** Appuyez sur ENTER.
Le réglage de groupe du groupe sélectionné est annulé.

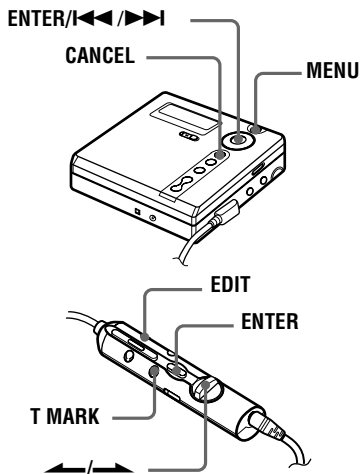

Déplacement de plages enregistrées

Vous pouvez modifier l'ordre des plages enregistrées.

Exemple
Déplacement de la plage C de la troisième à la deuxième position.

Avant le déplacement

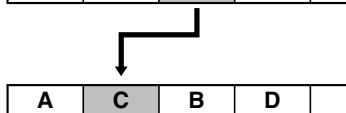
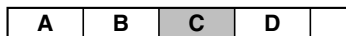

Après le déplacement

- 1** Appuyez sur MENU (EDIT pendant au moins 2 secondes) pendant la lecture de la plage à déplacer.
- 2** Appuyez plusieurs fois sur ◀◀ ou sur ▶▶ (actionnez le levier vers ◀ ou vers ▶) jusqu'à ce que "EDIT" clignote dans la fenêtre d'affichage, puis appuyez sur ENTER (ENTER).
"🎵 : Name" clignote dans la fenêtre d'affichage et l'enregistreur reproduit la plage sélectionnée de façon répétée.
- 3** Appuyez plusieurs fois sur ◀◀ ou sur ▶▶ (actionnez le levier vers ◀ or ▶) jusqu'à ce que "🎵 : Move" clignote dans la fenêtre d'affichage, puis appuyez sur ENTER (ENTER).
Dans l'exemple ci-dessus, l'indication "MV 003 → 003" apparaît dans la fenêtre d'affichage.

- 4** Appuyez sur **◀◀** ou **▶▶** (actionnez le levier vers **←** ou vers **→**) pour sélectionner le numéro de la plage de destination.

Dans l'exemple ci-dessus, l'indication "MV 003 → 002" apparaît dans la fenêtre d'affichage.

- 5** Rappuyez sur ENTER (ENTER).

La plage est déplacée vers la plage de destination sélectionnée.

Pour annuler le déplacement

Appuyez sur CANCEL (T MARK) à l'étape 4.

Déplacement d'une plage dans un autre groupe

- Introduisez un disque avec des réglages de groupe

Cette fonction ne peut être définie que sur l'enregistreur.

ENTER/◀◀/▶▶/■

GROUP/CANCEL

MENU

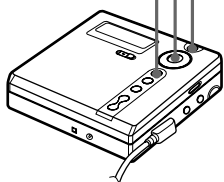

- 1** Appuyez sur GROUP pendant au moins 2 secondes.

"" s'allume dans la fenêtre d'affichage et le mode groupe est activé.

- 2** Appuyez sur MENU pendant la lecture de la plage à déplacer.

- 3** Appuyez plusieurs fois sur **◀◀** ou sur **▶▶** jusqu'à ce que "EDIT" clignote dans la fenêtre d'affichage, puis appuyez sur ENTER.

La plage sélectionnée est lue plusieurs fois.

- 4** Appuyez plusieurs fois sur **◀◀** ou sur **▶▶** jusqu'à ce que ": Move" clignote dans la fenêtre d'affichage, puis appuyez sur ENTER.

- 5** Appuyez plusieurs fois sur **◀◀** ou sur **▶▶** jusqu'à ce que le groupe de destination clignote dans la fenêtre d'affichage, puis appuyez sur ENTER.

- 6** Appuyez plusieurs fois **◀◀** ou sur **▶▶** jusqu'à ce que le numéro de la plage de destination au sein du groupe clignote dans la fenêtre d'affichage, puis appuyez sur ENTER.

Pour annuler le déplacement

Appuyez sur "CANCEL" à l'étape 5.

Modification de l'ordre d'un groupe sur un disque (déplacement de groupe)

- Introduisez un disque avec des réglages de groupe

Cette fonction ne peut être définie que sur l'enregistreur.

ENTER/◀◀/▶▶/■

GROUP/CANCEL

MENU

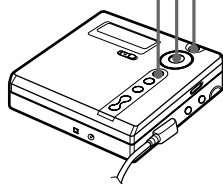

- 1** Appuyez sur GROUP pendant au moins 2 secondes.

"" s'allume dans la fenêtre d'affichage et le mode groupe est activé.

2 Pendant la lecture d'une plage dans un groupe dont vous souhaitez modifier l'ordre, appuyez sur MENU.

3 Appuyez plusieurs fois sur ◀◀ ou sur ▶▶ jusqu'à ce que "EDIT" clignote dans la fenêtre d'affichage, puis appuyez sur ENTER.

4 Appuyez plusieurs fois sur ◀◀ ou sur ▶▶ jusqu'à ce que "☑ : Move" clignote dans la fenêtre d'affichage, puis appuyez sur ENTER.

Vous pouvez à présent déplacer le groupe sélectionné.

5 Appuyez plusieurs fois sur ◀◀ ou sur ▶▶ pour sélectionner un point de destination sur le disque, puis appuyez sur ENTER.

Pour annuler le déplacement

Appuyez sur "CANCEL" à l'étape 5.

Insertion de repères de plage

Vous pouvez ajouter des repères de plage pour que la portion suivant le repère de la nouvelle plage soit considérée comme une nouvelle plage. Les numéros de plage augmentent comme suit :

Il est impossible d'ajouter un repère à une plage vérifiée depuis un ordinateur.



Insertion d'un repère de plage

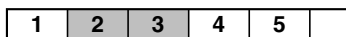

Les numéros de plage augmentent

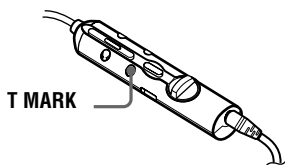
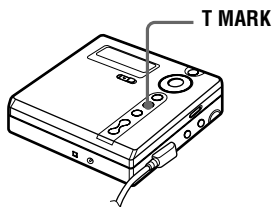

1 Pendant la lecture ou la pause d'un MD, appuyez sur T MARK (T MARK) à l'endroit où insérer un repère.

"MARK ON" apparaît dans la fenêtre d'affichage et un repère de plage est inséré. Le numéro de la plage augmente d'une unité.

Pour ajouter un repère de plage en cours d'enregistrement (excepté en mode d'enregistrement synchronisé)

Appuyez sur T MARK (T MARK) à l'endroit où insérer un repère de plage. Vous pouvez utiliser Auto Time Stamp pour ajouter automatiquement des repères de plage à intervalles spécifiés (sauf pendant un enregistrement numérique) (page 32).

Suppression de repères de plage

Lors d'un enregistrement via une entrée analogique (ligne), il se peut que des repères de plage inutiles soient enregistrés lorsque le niveau d'enregistrement est faible. Vous pouvez supprimer un repère de plage pour combiner les plages le précédant et le suivant. Les numéros de plage changent selon l'ordre suivant : Il est impossible de supprimer un repère sur une plage vérifiée depuis un ordinateur.

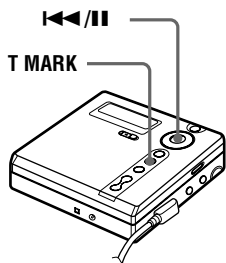
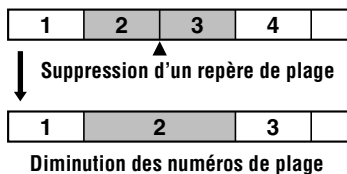

1 Pendant la lecture de la plage dont vous souhaitez supprimer le repère, appuyez sur **II** pour passer en mode de pause.

2 Localisez le repère de plage en appuyant légèrement sur **◀◀**. Par exemple, pour supprimer le troisième repère de plage, localisez le début de la troisième plage. "00:00" apparaît dans la fenêtre d'affichage. "MARK" apparaît dans la fenêtre d'affichage pendant deux secondes.

3 Appuyez sur T MARK pour supprimer le repère. "MARK OFF" apparaît dans la fenêtre d'affichage. Le repère de plage est effacé et les deux plages sont regroupées.



Lors de la suppression d'un repère de plage, le nom qui lui est attribué est également effacé.

Remarques

- Lors de la suppression d'un repère de plage entre deux plages consécutives enregistrées dans des groupes différents en mode groupe désactivé, la seconde plage est réenregistrée dans le groupe contenant la première plage. Par ailleurs, si vous combinez une plage enregistrée dans un groupe comprenant une plage non enregistrée dans un groupe (deux plages consécutives), la seconde plage se voit attribuer le même réglage d'enregistrement que la première. Toutefois, lorsque le mode groupe est activé, vous ne pouvez que combiner des plages au sein du groupe sélectionné.
- Vous ne pouvez pas supprimer les repères de plage en fonction des limites du système. Pour plus d'informations, reportez-vous à "Limites du système" (page 63).

Effacement de plages

Remarque

Il est possible d'effacer des plages vérifiées depuis votre ordinateur. Il est impossible d'effacer un groupe ou un disque entier s'il contient une plage vérifiée. Dans ce cas, revérifiez la ou les plages dans OpenMG Jukebox.

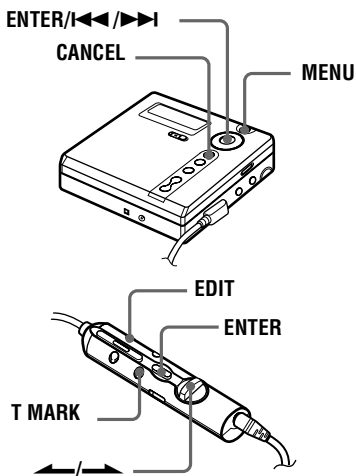

Pour effacer une plage

Notez qu'il est impossible de récupérer un enregistrement effacé. Assurez-vous qu'il s'agit bien de la plage que vous désirez effacer.

- 1 Appuyez sur MENU (EDIT pendant au moins 2 secondes) pendant la lecture de la plage à effacer.

- 2 Appuyez plusieurs fois sur ◀◀ ou sur ▶▶ (actionnez le levier vers ◀ ou vers ▶) jusqu'à ce que "EDIT" clignote dans la fenêtre d'affichage, puis appuyez sur ENTER (ENTER).
"♪ : Name" clignote dans la fenêtre d'affichage et l'enregistreur lit la plage sélectionnée à plusieurs reprises.

- 3 Appuyez plusieurs fois sur ◀◀ ou sur ▶▶ (actionnez le levier vers ◀ ou vers ▶) jusqu'à ce que "♪ : Erase" clignote dans la fenêtre d'affichage, puis appuyez sur ENTER (ENTER).
"Erase OK?" et "PushENTER" apparaissent en alternance dans la fenêtre d'affichage.

- 4 Rappuyez sur ENTER (ENTER).
La plage est effacée et la lecture de la plage suivante commence. Toutes les plages qui suivent celle effacée sont automatiquement renumérotées.

Pour effacer une portion d'une plage

Insérez des repères de plage au début et à la fin de la portion à effacer, puis supprimez-la (page 53).

Pour annuler la suppression

Appuyez sur CANCEL (T MARK) à l'étape 3.

Pour effacer le disque entier







Vous pouvez effacer rapidement toutes les plages et les données du MD en une seule opération.

Notez qu'il est impossible de récupérer un enregistrement effacé. Vérifiez le contenu du disque avant de l'effacer.

- Cette fonction ne peut être utilisée que sur l'enregistreur.

- 1 Lisez le disque à effacer pour vérifier le contenu.

continué

- 2** Appuyez sur  pour arrêter.
- 3** Appuyez sur MENU pendant que l'enregistreur est à l'arrêt.
- 4** Appuyez plusieurs fois sur  ou sur  jusqu'à ce que "EDIT" clignote dans la fenêtre d'affichage, puis appuyez sur ENTER.
" : Name" clignote dans la fenêtre d'affichage.
- 5** Appuyez plusieurs fois sur  ou sur  jusqu'à ce que " : Erase" clignote dans la fenêtre d'affichage, puis appuyez sur ENTER.
"All Erase?" et "PushENTER" apparaissent en alternance dans la fenêtre d'affichage.
- 6** Appuyez sur ENTER.
"TOC Edit" clignote dans la fenêtre d'affichage et toutes les plages sont supprimées.
Lorsque la suppression est terminée, "BLANKDISC" apparaît dans la fenêtre d'affichage.

Pour annuler la suppression

Appuyez sur "CANCEL" à l'étape 5.







Pour effacer un groupe

Vous pouvez supprimer des plages dans un groupe sélectionné.

Notez qu'il est impossible de récupérer un enregistrement effacé. Vérifiez le contenu du groupe avant de l'effacer.

- Cette fonction ne peut être utilisée que sur l'enregistreur.
- Insérez un disque avec des réglages de groupe.

- 1** Appuyez sur GROUP pendant au moins 2 secondes.
" " s'allume dans la fenêtre d'affichage et le mode groupe est activé.

- 2** Sélectionnez un groupe à effacer ("Sélection et lecture de groupes (mode saut de groupe)", page 36) pour vérifier le contenu.
- 3** Appuyez sur  pour arrêter.
- 4** Pendant que l'enregistreur est à l'arrêt, appuyez sur MENU.
- 5** Appuyez plusieurs fois sur  ou sur  jusqu'à ce que "EDIT" clignote dans la fenêtre d'affichage, puis appuyez sur ENTER.
- 6** Appuyez plusieurs fois sur  ou sur  jusqu'à ce que " : Erase" clignote dans la fenêtre d'affichage, puis appuyez sur ENTER.
Le titre de groupe et "GP Erase?" apparaissent et "PushENTER" clignote dans la fenêtre d'affichage.
- 7** Appuyez sur ENTER.
Le groupe est effacé.

Pour annuler la suppression

Appuyez sur "CANCEL" à l'étape 6.

Protection de l'ouïe (AVLS)

La fonction AVLS (Automatic Volume Limiter System – Système de limitation automatique du volume) limite le volume maximum pour protéger l'ouïe.

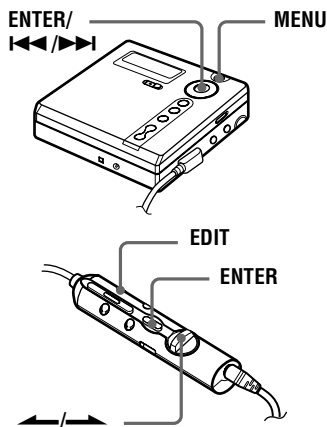

- 1 Appuyez sur MENU (EDIT pendant au moins 2 secondes).
- 2 Appuyez plusieurs fois sur ou sur (actionnez le levier vers ou vers) jusqu'à ce que "OPTION" clignote dans la fenêtre d'affichage, puis appuyez sur ENTER (ENTER).
- 3 Appuyez plusieurs fois sur ou sur (actionnez le levier vers ou vers) jusqu'à ce que "AVLS" clignote dans la fenêtre d'affichage, puis appuyez sur ENTER (ENTER).

- 4 Appuyez plusieurs fois sur ou sur (actionnez le levier vers ou vers) jusqu'à ce que "AVLS ON" clignote dans la fenêtre d'affichage, puis appuyez sur ENTER (ENTER).

Si vous tentez de régler le volume trop fort, "AVLS" clignote dans la fenêtre d'affichage. Le volume est maintenu à un niveau modéré.

Pour annuler AVLS

Sélectionnez "AVLS OFF" à l'étape 4.

Désactivation du bip sonore

Vous pouvez désactiver le bip sonore de l'enregistreur et de la télécommande. Sur l'enregistreur, vous pouvez désactiver le bip sonore de l'enregistreur et de la télécommande. Sur la télécommande, vous ne pouvez désactiver que le bip sonore de la télécommande.

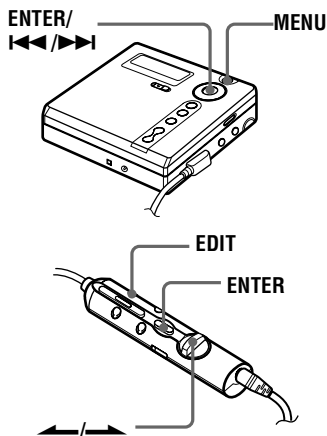

- 1 Appuyez sur MENU (EDIT).

2 Appuyez plusieurs fois sur **◀◀** ou sur **▶▶** (actionnez le levier vers **←** ou vers **→**) jusqu'à ce que "OPTION" clignote dans la fenêtre d'affichage, puis appuyez sur ENTER (ENTER).

3 Appuyez plusieurs fois sur **◀◀** ou sur **▶▶** (actionnez le levier vers **←** ou vers **→**) jusqu'à ce que "BEEP" clignote dans la fenêtre d'affichage, puis appuyez sur ENTER (ENTER).

4 Appuyez plusieurs fois sur **◀◀** ou sur **▶▶** jusqu'à ce que "MAIN UNIT" ou "REMOTE" clignote dans la fenêtre d'affichage, puis appuyez sur ENTER (ENTER).

MAIN UNIT : lorsque vous désactivez le bip sonore de l'enregistreur.

REMOTE : lorsque vous désactivez le bip sonore de la télécommande.

5 Appuyez plusieurs fois sur **◀◀** ou sur **▶▶** (actionnez le levier vers **←** ou vers **→**) jusqu'à ce que "BEEP OFF" clignote dans la fenêtre d'affichage, puis appuyez sur ENTER (ENTER).

Pour activer le bip sonore

Sélectionnez "BEEP ON" à l'étape 5, puis appuyez sur ENTER.

Verrouillage des commandes (HOLD)

Utilisez cette fonction pour éviter d'actionner accidentellement les commandes lors du transport de l'enregistreur.

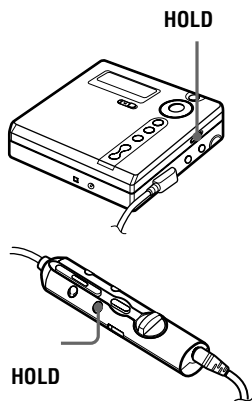

1 Déplacez HOLD vers **→**.

Pour déverrouiller les commandes

Déplacez HOLD dans le sens opposé de la flèche pour déverrouiller les commandes.

Sources d'alimentation

L'enregistreur fonctionne sur secteur ou sur les sources d'alimentation suivantes.

Dans l'enregistreur ...

- une batterie rechargeable NiMH NC-WMAA (fournie)
- une pile sèche alcaline LR6 (format AA) (non fournie)

Il est préférable d'utiliser l'enregistreur sur secteur lors d'enregistrements de longue durée.

Durée de vie de la batterie/pile¹⁾

Lors de l'enregistrement²⁾

(Unité : heures approx.)(JEITA³⁾)

Batterie/pile	Stéréo SP	Stéréo LP2	Stéréo LP4
Batterie rechargeable NiMH NC-WMAA ⁴⁾	4	6	7,5
Pile sèche alcaline LR6 (SG) Sony ⁵⁾	9	13	16

- ¹⁾ La durée de vie des piles peut être raccourcie suivant les conditions de fonctionnement, la température et l'emplacement, et le type de piles.
- ²⁾ Lors d'un enregistrement, utilisez une batterie complètement chargée. La durée d'enregistrement peut différer suivant la pile alcaline utilisée.
- ³⁾ Valeur mesurée conformément à la norme JEITA (Japan Electronics and Information Technology Industries Association).
- ⁴⁾ En cas d'utilisation d'une batterie complètement chargée.
- ⁵⁾ En cas d'utilisation d'une pile sèche alcaline "STAMINA" Sony LR6 (SG) (fabriquée au Japon).

Lors de la lecture

(Unité : heures approx.)(JEITA¹⁾)

Batterie/pile	Stéréo SP	Stéréo LP2	Stéréo LP4
Batterie rechargeable NiMH NC-WMAA ²⁾	15	16	20
Pile sèche alcaline LR6 (SG) Sony ³⁾	42	48	56

- ¹⁾ Valeur mesurée conformément à la norme JEITA (Japan Electronics and Information Technology Industries Association).
- ²⁾ En cas d'utilisation d'une batterie complètement chargée.
- ³⁾ En cas d'utilisation d'une pile sèche alcaline "STAMINA" Sony LR6 (SG) (fabriquée au Japon).

Remplacement de la batterie/pile

Lorsque la pile sèche ou la batterie rechargeable est faible, , "LOW BATT", etc. apparaissent dans la fenêtre d'affichage. Remplacez la pile sèche ou rechargez la batterie.

Notez que le niveau de la pile représenté par l'indicateur de batterie/pile n'est qu'approximatif et varie en fonction de l'état de l'enregistreur.

Remarque

Arrêtez l'enregistreur avant de remplacer la pile.

Précautions

Sécurité

- N'introduisez aucun corps étranger dans la prise DC IN 3V.
- Ne mettez pas les bornes de l'enregistreur en contact avec des surfaces ou des objets métalliques. Ce contact pourrait court-circuiter les bornes et engendrer un dégagement de chaleur dangereux.

Sources d'alimentation

- Utilisez du courant domestique, une batterie rechargeable NiMH, une pile LR6 (format AA) ou une batterie de voiture.
- Si vous vous servez de l'enregistreur chez vous, utilisez l'adaptateur secteur fourni. N'utilisez aucun autre type d'adaptateur secteur car cela pourrait provoquer un dysfonctionnement de l'enregistreur.

Polarité de la fiche



- L'enregistreur n'est pas déconnecté de la source d'alimentation secteur tant qu'il reste raccordé à la prise murale, même s'il a été mis hors tension.
- Si vous prévoyez de ne pas utiliser cet enregistreur pendant une longue période, veillez à débrancher l'alimentation (adaptateur secteur, pile sèche, batterie rechargeable ou cordon de batterie de voiture). Pour débrancher l'adaptateur secteur de la prise murale, saisissez la fiche ; ne tirez jamais sur le cordon.

Surchauffe interne

Une surchauffe interne risque de se produire si vous utilisez l'enregistreur pendant une période prolongée. Dans ce cas, mettez l'enregistreur hors tension pour le laisser refroidir.

Installation

- N'exposez jamais l'enregistreur à des conditions extrêmes de luminosité, de température, d'humidité ou de vibrations.
- N'emballagez jamais l'enregistreur lorsque vous l'utilisez avec l'adaptateur secteur. Une surchauffe interne pourrait entraîner un dysfonctionnement de l'enregistreur ou risquerait de l'endommager.

Casque/écouteurs

Sécurité routière

N'utilisez pas le casque/les écouteurs lorsque vous roulez à vélo ou pendant la conduite d'une voiture ou de tout autre véhicule motorisé. Cette pratique peut être dangereuse et est illégale dans de nombreux endroits. Il peut également s'avérer dangereux d'utiliser l'enregistreur à volume élevé en marchant et plus particulièrement lorsque vous traversez un passage piéton. Redoublez de vigilance ou interrompez l'écoute dans les situations à risque.

Prévention des troubles de l'ouïe

Évitez d'utiliser le casque/les écouteurs avec un volume sonore élevé. Les médecins déconseillent l'écoute prolongée à volume élevé. Si vous percevez des sifflements dans les oreilles, réduisez le volume ou interrompez l'écoute.

Respect d'autrui

Maintenez le volume à un niveau modéré. Ceci vous permettra d'entendre les sons extérieurs et d'être attentif à votre entourage.

Cartouche de minidisques

- Pour transporter ou ranger le minidisque, laissez-le dans son étui.
- Ne forcez pas l'ouverture de l'obturateur du disque.
- N'exposez pas la cartouche à la lumière, à des températures extrêmes, à l'humidité ou à la poussière.
- N'apposez l'étiquette MD fournie qu'à l'endroit prévu à cet effet sur le disque et non sur une autre surface du disque.

Entretien

- Nettoyez le boîtier de l'enregistreur avec un chiffon doux légèrement imprégné d'eau ou d'une solution détergente neutre. N'utilisez pas de tampon abrasif, de poudre à récurer ni de solvant tel qu'alcool ou benzène, qui risquent de ternir la surface du boîtier.
- Essuyez la cartouche du disque à l'aide d'un chiffon sec pour enlever la poussière.
- La poussière sur l'objectif peut altérer le fonctionnement de l'appareil. Refermez le couvercle du compartiment à disque après avoir introduit ou éjecté un MD.
- Pour obtenir la meilleure qualité sonore, essuyez les fiches du casque/des écouteurs ou la télécommande à l'aide d'un chiffon sec. Des fiches sales peuvent engendrer une distorsion ou des interruptions intermittentes du son.

Remarques sur la batterie/pile

Une utilisation incorrecte de la batterie/pile peut engendrer leur fuite ou explosion. Pour éviter de tels accidents, observez les mesures de précaution suivantes :

- Positionnez correctement les pôles + et – de la pile.
- N'essayez pas de recharger une pile sèche.
- Si vous prévoyez de ne pas utiliser l'enregistreur pendant une période prolongée, retirez la batterie/pile.
- Transportez toujours la batterie rechargeable dans son étui de transport. Il est dangereux de transporter la batterie hors de son étui, par ex. dans sa poche ou un sac avec des objets métalliques tels que porte-clés, en raison de l'éventualité d'un court-circuit.
- Ne transportez pas et ne rangez pas la pile sèche avec des objets métalliques, tels que pièces de monnaie, porte-clés ou colliers. Ceci peut engendrer un court-circuit et un dégagement de chaleur.
- Si une pile fuit, essayez soigneusement l'électrolyte qui s'est écoulé dans le compartiment à pile avant d'en installer une nouvelle.

Remarque sur les bruits mécaniques

L'enregistreur produit des bruits mécaniques lorsqu'il fonctionne. Ceux-ci sont causés par le système d'économie d'énergie de l'enregistreur et ne constituent pas un dysfonctionnement.

Pour protéger un MD enregistré

Pour protéger un MD contre l'enregistrement, faites coulisser le taquet situé sur le côté du MD pour l'ouvrir. Dans cette position, le MD ne peut pas être enregistré ni monté. Pour réenregistrer ce MD, ramenez le taquet à sa position d'origine pour qu'il soit de nouveau visible.

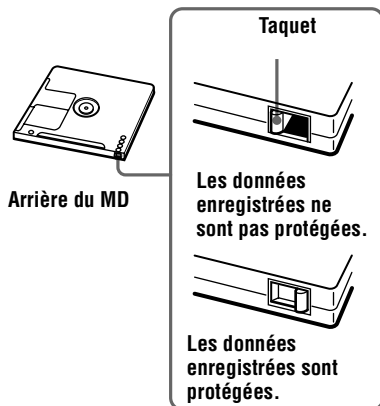

Remarque sur l'enregistrement numérique

Cet enregistreur utilise le système de gestion de copie en série (Serial Copy Management System) qui ne permet de réaliser que des copies de première génération à partir de supports préenregistrés. Vous ne pouvez que réaliser des copies à partir de MD enregistrés par vos soins au moyen d'un raccordement analogique (sortie de ligne).

Supports préenregistrés, tels que CD ou MD.



↓ **Enregistrement numérique**



MD enregistré par vos soins **Pas d'enregistrement numérique** **MD enregistrable**

Microphone, platine tourne-disque, tuner, etc. (avec prises de sortie analogique).

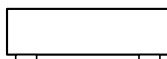

↓ **Enregistrement analogique**



MD enregistré par vos soins

↓ **Enregistrement numérique**



MD enregistrable **Pas d'enregistrement numérique** **MD enregistrable**

Remarque sur l'entretien

Nettoyez régulièrement les bornes à l'aide d'un coton-tige ou d'un chiffon doux, comme illustré.

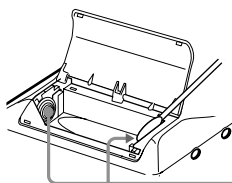

Bornes

Pour toute question ou problème concernant cet enregistreur, consultez votre revendeur Sony le plus proche. (Si un problème survient alors que le disque se trouvait dans l'enregistreur, nous vous conseillons de ne pas tenter de le retirer afin que votre revendeur Sony puisse déceler et comprendre le problème.)

Limites du système

Le système d'enregistrement de votre enregistreur MiniDisc est radicalement différent de celui utilisé sur les platines à cassettes et DAT et se caractérise par les limites décrites ci-dessous. Vous remarquerez cependant que ces limites sont dues à la nature même du système d'enregistrement des MD et ne résultent pas de problèmes mécaniques.

Problème	Cause
"TR FULL" apparaît avant que le disque n'ait atteint la durée maximale d'enregistrement (60, 74 ou 80 minutes).	Lorsque 254 plages ont été enregistrées sur le disque, "TR FULL" apparaît quelle que soit la durée totale d'enregistrement. Vous ne pouvez enregistrer que 254 plages sur le disque. Pour poursuivre l'enregistrement, effacez les plages inutiles.
"TR FULL" apparaît alors que le disque n'a pas atteint le nombre de plages ou la durée d'enregistrement maximum.	L'enregistrement et l'effacement répétés peuvent provoquer une fragmentation et une dispersion des données. Bien que ces données dispersées puissent être lues, chaque fragment est compté comme une plage. Dans ce cas, le nombre de plages peut atteindre la limite de 254 et vous ne pouvez plus enregistrer. Pour poursuivre l'enregistrement, effacez les plages jugées inutiles.
Impossible d'effacer des repères de plage. La durée d'enregistrement restante n'augmente pas, même après avoir effacé de nombreuses plages de courte durée.	Si les données d'une plage sont fragmentées, il est impossible d'effacer un repère de plage d'un fragment inférieur à 12 secondes (enregistré en stéréo), 24 secondes (enregistré en mode monaural ou LP2) ou 48 secondes (enregistré en mode LP4). Vous ne pouvez pas combiner une plage enregistrée dans un mode d'enregistrement différent, p. ex., une plage enregistrée en stéréo et une plage enregistrée en mode monaural, ni combiner une plage enregistrée au moyen d'une connexion numérique et une plage enregistrée au moyen d'une connexion analogique. Les plages de moins de 12, 24 ou 48 secondes ne sont pas comptées et les effacer n'augmente pas nécessairement la durée d'enregistrement.
La somme de la durée totale enregistrée et de la durée restante sur le disque ne correspond pas à la durée maximum d'enregistrement (60, 74 ou 80 minutes).	Normalement, un enregistrement s'effectue en unités minimum d'environ 2 secondes (en stéréo), 4 secondes (en mode monaural ou LP2), ou 8 secondes (en mode LP4). Lorsque l'enregistrement s'arrête, la dernière unité d'enregistrement utilise toujours cette unité de 2, 4 ou 8 secondes, même si l'enregistrement réel est plus court. De même, lorsque l'enregistrement reprend après un arrêt, l'enregistreur insère automatiquement un blanc d'une durée de 2, 4 ou 8 secondes avant le prochain enregistrement. (Ceci pour éviter tout effacement accidentel d'une plage précédente lorsqu'un nouvel enregistrement commence.) La durée réelle d'enregistrement diminuera donc de 6, 12 ou 24 secondes maximum à chaque arrêt d'enregistrement.

Problème	Cause
Les plages montées peuvent entraîner des pertes de son durant les opérations de recherche.	La fragmentation des données peut engendrer une perte de son en cours de recherche, dans la mesure où les plages sont lues plus rapidement qu'en mode de lecture normale.
La durée de lecture d'une plage vérifiée est différente de celle qui apparaît sur l'écran de l'ordinateur.	Ce problème est dû à une divergence de calcul entre l'enregistreur et l'ordinateur.
Il est impossible de vérifier les plages qui complèteront la durée d'enregistrement restante sur le disque. (Par exemple, vous ne pouvez pas vérifier des plages totalisant 160 minutes sur un disque de 80 minutes en mode stéréo LP2.)	Le temps d'enregistrement minimum sur le disque est de 2 secondes en stéréo, 4 secondes en mode stéréo LP2 et 8 secondes en mode stéréo LP4. Lors de la vérification d'une plage depuis votre ordinateur, l'enregistreur a besoin d'un espace de 2 (4 ou 8) secondes par plage, même si la plage dure moins de 2 (4 ou 8) secondes. En outre, l'enregistreur insère un espace de 2 (4 ou 8) secondes entre les plages lors de la vérification pour ne pas effacer la plage précédemment enregistrée ou pour ne pas l'écraser. Pour cette raison, l'enregistreur a besoin de 6 (12 ou 24) secondes supplémentaires pour une plage, pour que le temps d'enregistrement du disque soit de 6 (12 ou 24) secondes plus court que le temps d'enregistrement maximum du disque lors de la vérification.
Il est impossible d'effacer une plage vérifiée depuis votre ordinateur.	Pour effacer une plage vérifiée depuis votre ordinateur, procédez de nouveau à la vérification, puis effacez-la à l'aide du logiciel OpenMG Jukebox.
En cas d'utilisation de l'adaptateur secteur, la fenêtre d'affichage de l'enregistreur reste faiblement éclairée pendant un moment, même après l'arrêt de l'appareil.	L'enregistreur se met hors tension 3 minutes après son arrêt pour calculer le temps de charge sur le support de charge de batterie.

Dépannage

Si un problème quelconque persiste après ces vérifications, consultez votre revendeur Sony. Reportez-vous également à “Messages” (page 74).

Problème	Cause/solution
L'enregistreur ne fonctionne pas ou fonctionne mal.	<ul style="list-style-type: none">• Les sources audio ne sont peut-être pas correctement raccordées. ➔ Débranchez les sources audio et rebranchez-les ensuite (pages 19, 27).• La fonction HOLD est activée (“HOLD” apparaît dans la fenêtre d’affichage lorsque vous appuyez sur une touche de fonctionnement de l’enregistreur). ➔ Sur l’enregistreur, désactivez HOLD en faisant glisser le commutateur HOLD dans le sens opposé à la flèche (pages 16, 58).• Le couvercle n’est pas fermé correctement. ➔ Fermez le couvercle jusqu’au déclic. Appuyez sur OPEN pour ouvrir le couvercle.• De la condensation s’est formée à l’intérieur de l’enregistreur. ➔ Retirez le MD et laissez l’enregistreur dans un endroit chaud pendant quelques heures jusqu’à l’évaporation de l’humidité.• La batterie rechargeable ou la pile sèche est épuisée (“LOW BATT” clignote ou rien n’apparaît). ➔ Rechargez la batterie rechargeable, remplacez la pile sèche par une neuve (page 16) ou branchez l’adaptateur secteur fourni sur l’enregistreur.• La batterie rechargeable ou la pile sèche a été mal mise en place. ➔ Mettez correctement en place la pile (page 15).• Vous avez appuyé sur une touche alors que l’indicateur de disque tournait rapidement. ➔ Attendez que l’indicateur tourne plus lentement.• Lors de l’enregistrement numérique à partir d’un lecteur CD portable, vous n’avez pas utilisé l’adaptateur secteur ou n’avez pas désactivé la fonction anti-saut ESP (page 21).• L’enregistrement analogique a été réalisé au moyen d’un cordon de connexion équipé d’un atténuateur. ➔ Utilisez les cordons de connexion sans atténuateur (page 27).• L’adaptateur secteur s’est débranché en cours d’enregistrement ou une panne de courant s’est produite.• En cours de fonctionnement, l’enregistreur a été soumis à un choc mécanique, à un excès d’électricité statique, à une surtension provoquée par la foudre, etc. ➔ Redémarrez l’appareil de la façon suivante :<ol style="list-style-type: none">1 Déconnectez toutes les sources d’alimentation.2 Laissez reposer l’enregistreur pendant 30 secondes environ.3 Branchez la source d’alimentation.• Le disque est endommagé ou ne contient plus l’enregistrement correct ou les données de montage. ➔ Réintroduisez le disque. Procédez à un nouvel enregistrement. Si le message d’erreur reste affiché, changez de disque.

Problème	Cause/solution
L'enregistreur ne fonctionne pas ou fonctionne mal.	<ul style="list-style-type: none"> • Le disque est protégé contre l'enregistrement ("PROTECTED" apparaît). ➔ Faites glisser le taquet (page 61). • Le niveau d'enregistrement est trop faible pour enregistrer (enregistrement manuel). ➔ Arrêtez l'enregistreur et réglez le niveau d'enregistrement. • Un MD préenregistré se trouve dans l'appareil ("P/B ONLY" apparaît) lors de l'enregistrement. ➔ Introduisez un MD enregistrable. • L'enregistreur est utilisé alors qu'il se trouve sur un support de charge de batterie. ➔ Retirez l'enregistreur du support de charge de batterie. • Vous avez tenté d'activer le mode groupe pendant le réglage du programme. ➔ Activez le mode groupe avant le réglage du programme.
L'enregistreur écrase les données existantes lors de l'enregistrement.	<ul style="list-style-type: none"> • La position de démarrage d'enregistrement ("REC-Posi") est réglée sur "From Here". ➔ Réglez "REC-Posi" sur "From End".
L'enregistreur ne fonctionne pas lorsqu'il est connecté à l'ordinateur.	<ul style="list-style-type: none"> • L'ordinateur ne reconnaît pas l'enregistreur. ➔ Vérifiez que l'enregistreur est connecté correctement. ➔ Placez correctement l'enregistreur sur le support de charge de batterie. ➔ Installez le pilote correctement sur votre ordinateur. ➔ Installez d'abord le logiciel OpenMG sur votre ordinateur, puis connectez l'enregistreur.
"NO SIGNAL" apparaît dans la fenêtre d'affichage lors de l'enregistrement à partir d'un lecteur CD portable.	<ul style="list-style-type: none"> • Le lecteur CD portable ne transmet aucun signal numérique. ➔ Lors d'un enregistrement numérique à partir d'un lecteur CD portable, utilisez l'adaptateur secteur et désactivez la fonction anti-saut (p. ex. ESP) sur le lecteur CD (page 21).
Le MD ne comporte aucun enregistrement après une opération d'enregistrement.	<ul style="list-style-type: none"> • L'adaptateur secteur était débranché ou une panne de courant s'est produite pendant l'enregistrement.
Le couvercle ne s'ouvre pas.	<ul style="list-style-type: none"> • Les alimentations ont été débranchées pendant l'enregistrement ou le montage, ou la pile est épuisée. ➔ Rebranchez les alimentations ou remplacez la pile épuisée par une nouvelle. • Le couvercle n'est pas fermé correctement. ➔ Fermez le couvercle jusqu'au déclic. Appuyez sur OPEN pour ouvrir le couvercle.

Problème	Cause/solution
Aucun son ne parvient au casque/aux écouteurs.	<ul style="list-style-type: none"> • La fiche du casque/des écouteurs n'est pas correctement enfoncée. <ul style="list-style-type: none"> ➔ Enfoncez fermement la fiche du casque/des écouteurs sur la télécommande. Branchez correctement la fiche de la télécommande dans ☐. • Le volume est trop faible. <ul style="list-style-type: none"> ➔ Réglez le volume en appuyant sur VOL +/-. • La fiche est sale. <ul style="list-style-type: none"> ➔ Nettoyez la fiche.
Il est impossible d'augmenter le volume.	<ul style="list-style-type: none"> • AVLS est activé. <ul style="list-style-type: none"> ➔ Réglez AVLS sur "AVLS OFF" (page 57).
Un MD n'est pas lu normalement.	<ul style="list-style-type: none"> • Le mode de lecture a changé. <ul style="list-style-type: none"> ➔ Passez au mode de lecture normal.
Un MD n'est pas lu à partir de la première plage.	<ul style="list-style-type: none"> • La lecture du disque s'est arrêtée avant la dernière plage. <ul style="list-style-type: none"> ➔ Appuyez sur ► pendant au moins 2 secondes pour commencer la lecture, ou actionnez plusieurs fois le levier vers ◀◀ sur la télécommande. • Le mode groupe est activé. <ul style="list-style-type: none"> ➔ Désactivez le mode groupe et procédez à la lecture de la première plage (appuyez sur ► pendant au moins 2 secondes pour commencer la lecture, ou actionnez plusieurs fois le levier vers ◀◀ sur la télécommande).
Le son de lecture saute.	<ul style="list-style-type: none"> • L'enregistreur est soumis à des vibrations continues. <ul style="list-style-type: none"> ➔ Placez l'enregistreur sur une surface stable. • Une plage très courte peut faire sauter le son. <ul style="list-style-type: none"> ➔ Essayez de ne pas créer une plage de moins d'une seconde.
Le son est fortement brouillé.	<ul style="list-style-type: none"> • Un fort champ magnétique provenant d'un téléviseur ou d'un appareil similaire interfère avec le fonctionnement de l'enregistreur. <ul style="list-style-type: none"> ➔ Eloignez l'enregistreur de ce champ magnétique.
Impossible de localiser les repères de plage.	<ul style="list-style-type: none"> • Vous avez appuyé sur II après avoir appuyé sur ◀◀ ou sur ►►. <ul style="list-style-type: none"> ➔ Appuyez sur II avant d'appuyer sur ◀◀ ou sur ►► de l'enregistreur ou avant d'actionner le levier vers ◀ ou vers ► sur la télécommande.
La batterie rechargeable ne se met pas en charge. Il est impossible de charger complètement la batterie rechargeable.	<ul style="list-style-type: none"> • La batterie rechargeable n'a pas été introduite correctement ou l'adaptateur secteur n'a pas été branché correctement. <ul style="list-style-type: none"> ➔ Introduisez la batterie ou branchez l'adaptateur secteur correctement. • Les bornes du support de charge de batterie sont sales. <ul style="list-style-type: none"> ➔ Nettoyez les bornes à l'aide d'un chiffon sec (page 62).

Problème	Cause/solution
Le disque ne peut effectuer de montage sur un autre composant.	<ul style="list-style-type: none"> • Le composant ne prend pas en charge le mode stéréo LP2 ou stéréo LP4. ➔ Effectuez le montage sur un autre composant prenant en charge LP2 ou LP4.
Un bruit momentané se produit.	<ul style="list-style-type: none"> • En raison de la technologie numérique de compression audio spéciale utilisée en mode stéréo LP4, un bruit momentané peut se produire en de très rares occasions avec certaines sources sonores. ➔ Enregistrez en mode stéréo normal ou stéréo LP2.
La fonction de groupe (mode groupe/saut de groupe) est inopérante.	<ul style="list-style-type: none"> • Lors de la sélection de la lecture programmée, vous avez tenté d'activer le mode groupe. ➔ Activez le mode groupe avant de sélectionner la lecture programmée.
La fenêtre d'affichage n'est pas normale.	<ul style="list-style-type: none"> • L'enregistreur a été débranché de la source d'alimentation. ➔ Laissez l'enregistreur au repos ou débranchez la source d'alimentation, rebranchez-la, puis appuyez sur n'importe quelle touche.

Liste des menus

Fonctions de menu

Appuyez sur MENU, et sur ◀◀ ou sur ▶▶ sur l'enregistreur ou appuyez sur EDIT sur la télécommande pendant au moins 2 secondes pour confirmer un menu.

Menu de l'enregistreur ¹⁾	Fonctions
EDIT	Sélection d'opérations de montage (identification, effacement de plages, de disques ou de groupes, etc.) (page 47 à 49 et 54 à 56).
DISPLAY	Affichage du temps de lecture écoulé, du temps de lecture restant, etc. (page 35 et 40).
PLAY MODE	Sélection du mode de lecture (lecture répétée, lecture aléatoire, etc.) (page 37).
RecVolume	Sélection du réglage du niveau d'enregistrement manuel ou automatique (page 33).
REC MODE	Sélection du mode d'enregistrement (stéréo SP, stéréo LP2, stéréo LP4 ou monaural) (page 28).
SOUND	Sélection de "SOUND 1" ou "SOUND 2" (Digital Sound Preset) (page 39).
SYNC REC	Sélection de "SYNC ON" ou "SYNC OFF" en mode enregistrement synchronisé (page 19).
TIME MARK	Sélection du réglage Auto Time Stamp (page 32).
OPTION	<ul style="list-style-type: none">• AVLS (Automatic Volume Limiter System – Système de limitation automatique du volume) — Sélection de "AVLS ON" ou "AVLS OFF" (page 57).• BEEP — Sélection de "BEEP ON" ou de "BEEP OFF" sur les deux "MAIN UNIT" ou "REMOTE" sur l'enregistreur. Sélection de "BEEP ON" ou de "BEEP OFF" sur la télécommande (page 58).• REC-Posi — Sélection du point de départ lors de l'enregistrement (page 31).• LP Stamp — Sélection de "Stamp ON" ("LP:" sera ajouté au début du nom de la plage) ou "Stamp OFF" (page 28).

¹⁾ Les options de menu qui peuvent être sélectionnées varient en fonction du statut marche/arrêt du mode de groupe ou de l'état de fonctionnement de l'enregistreur.

Tableau des menus de l'enregistreur

Les menus présents sur l'enregistreur pour chaque état de fonctionnement sont illustrés sur cette page et celles qui suivent. Chaque tableau présente les divers menus et les options de menu qui peuvent être sélectionnées à chaque niveau de menu. Reportez-vous à "Liste des menus" (page 69) pour plus d'informations sur les opérations de menu. Les menus et options de menu basculent dans la fenêtre d'affichage.

Menus et options de menu sélectionnés lorsque l'enregistreur est à l'arrêt

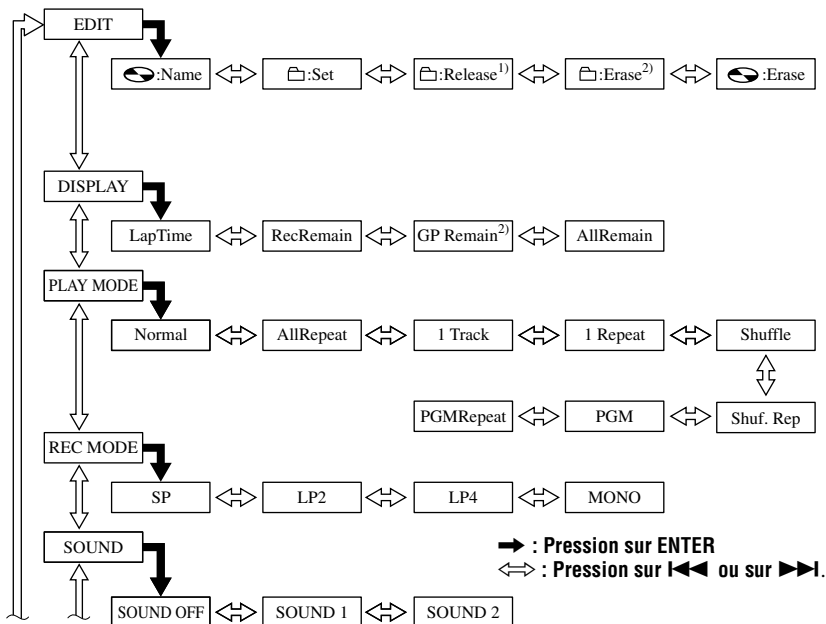

continué en page suivante

continué de la page précédente

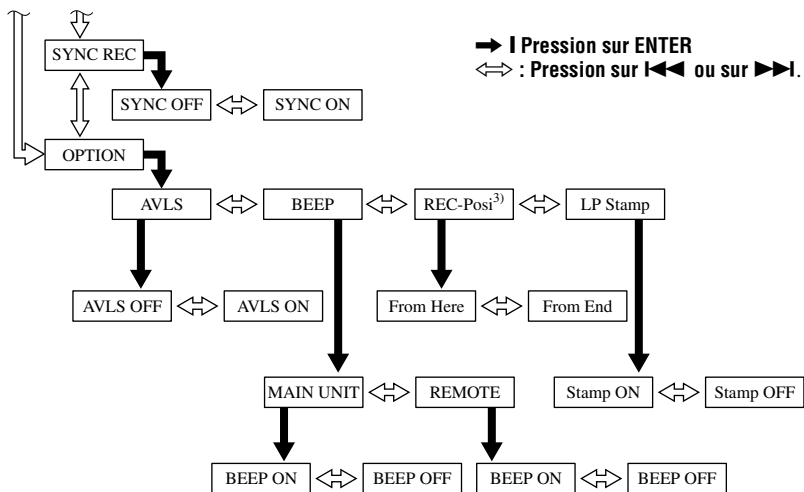

1) N'apparaît que lorsque l'enregistreur est en mode groupe et qu'un groupe autre que "GP --" est sélectionné.

2) N'apparaît que lorsque l'enregistreur est en mode groupe.

3) Sélectionnable uniquement lorsque le mode groupe est désactivé.

Appuyez sur CANCEL sur l'enregistreur pour annuler une fonction de menu.

Menus et options de menu sélectionnés lorsque l'enregistreur est en mode lecture

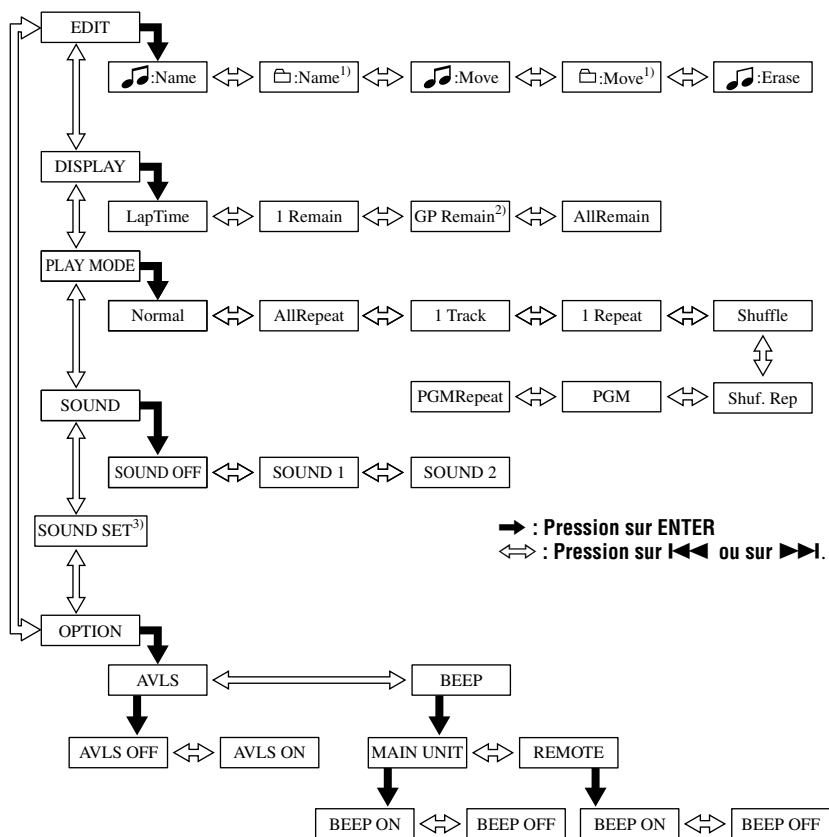

¹⁾ N' apparaît que lorsque l'enregistreur est en mode groupe et qu'un groupe autre que "GP --" est sélectionné.

²⁾ N' apparaît que si l'enregistreur est en mode groupe.

³⁾ Ne s'affiche que si "SOUND 1" ou "SOUND 2" est sélectionné.

Appuyez sur CANCEL sur l'enregistreur pour annuler une fonction de menu.

Menus et options de menu sélectionnés pendant l'enregistrement

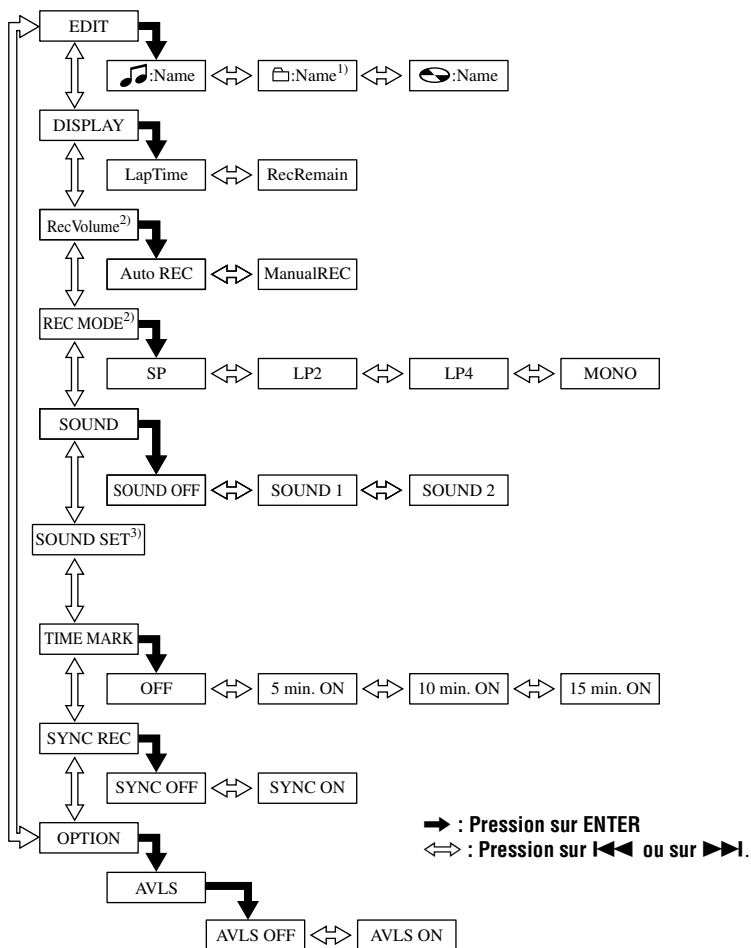

¹⁾ N'apparaît que lorsque l'enregistreur est en mode groupe et qu'un groupe autre que "GP --" est sélectionné.

²⁾ N'apparaît que si l'enregistreur est en mode de veille.

³⁾ Ne s'affiche que si "SOUND 1" ou "SOUND 2" est sélectionné.

Appuyez sur CANCEL sur l'enregistreur pour annuler une fonction de menu.

Messages

Si les messages suivants clignotent dans la fenêtre d'affichage, consultez les explications ci-dessous.

Message d'erreur	Signification/solution
BLANKDISC	<ul style="list-style-type: none">• Le MD introduit ne comporte aucun enregistrement.
BUSY	<ul style="list-style-type: none">• Vous avez tenté d'utiliser l'enregistreur pendant qu'il accédait aux données enregistrées. ➔ Attendez la disparition du message (dans de rares cas, cela peut prendre quelques minutes).
Data Save	<ul style="list-style-type: none">• Le lecteur MD enregistre des informations (sons) de la mémoire sur le disque. ➔ Attendez la fin de ce processus. N'exposez pas le lecteur à un choc physique ou à une coupure d'alimentation.
DISC FULL	<ul style="list-style-type: none">• Le temps d'enregistrement restant sur le disque est de 12 secondes (stéréo), 24 secondes (stéréo LP2 ou monaural), 36 secondes (stéréo LP4) ou moins. ➔ Remplacez le disque.
Hi DC in	<ul style="list-style-type: none">• La tension d'alimentation est trop élevée (vous n'utilisez pas l'adaptateur secteur fourni ou le cordon pour batterie de voiture préconisé). ➔ Utilisez l'adaptateur secteur fourni ou le cordon pour batterie de voiture préconisé.
HOLD	<ul style="list-style-type: none">• L'enregistreur est verrouillé. ➔ Poussez HOLD dans le sens contraire de la flèche pour déverrouiller l'enregistreur (page 58).
LOW BATT	<ul style="list-style-type: none">• La pile est faible. ➔ Rechargez la batterie ou remplacez la pile sèche (page 15).
MEM OVER	<ul style="list-style-type: none">• Vous avez tenté d'effectuer un enregistrement alors que l'appareil est soumis à des vibrations continues. ➔ Placez l'enregistreur sur une surface stable et recommencez l'enregistrement.
NAME FULL	<ul style="list-style-type: none">• Vous avez tenté d'entrer plus de 200 lettres pour identifier une seule page ou un seul disque.• Vous avez tenté d'entrer un total de lettres supérieur à 1 700 pour les titres de page ou de disque. ➔ Raccourcissez le titre de la page, du groupe ou du disque (page 47), ou réglez "LP Stamp" sur "Stamp OFF" pour que "LP:" ne soit pas ajouté au début du titre de page (page 28).
NO BATT	<ul style="list-style-type: none">• La batterie rechargeable n'est pas insérée. ➔ Insérez une batterie rechargeable.

Message d'erreur	Signification/solution
NO COPY	<ul style="list-style-type: none"> • Vous avez tenté de copier un disque protégé par le système de gestion de copie en série. Vous ne pouvez pas réaliser de copie à partir d'une source raccordée numériquement qui a elle-même été enregistrée via une connexion numérique. ➔ Utilisez une connexion analogique à la place (page 27).
NO DISC	<ul style="list-style-type: none"> • Vous avez appuyé sur les touches de lecture ou d'enregistrement en l'absence de MD dans l'enregistreur. ➔ Introduisez un MD.
NO SIGNAL	<ul style="list-style-type: none"> • L'enregistreur n'a pas pu détecter de signaux d'entrée numériques. ➔ Assurez-vous que la source est correctement raccordée (page 19).
P/B ONLY	<ul style="list-style-type: none"> • Vous avez tenté d'enregistrer ou de monter un MD préenregistré (P/B signifie "playback", lecture). ➔ Introduisez un MD enregistrable.
PROTECTED	<ul style="list-style-type: none"> • Vous avez tenté d'effectuer un enregistrement ou un montage sur un MD dont le taquet est en position de protection contre l'enregistrement. ➔ Ramenez le taquet à sa position d'origine (page 61).
REC ERR	<ul style="list-style-type: none"> • L'enregistrement ne s'est pas déroulé correctement. ➔ Placez l'enregistreur sur une surface sans vibrations et recommencez l'enregistrement. • Le disque est recouvert d'un film huileux ou d'empreintes de doigts, griffé ou n'est pas un disque standard. ➔ Essayez de réenregistrer sur un autre disque.
READ ERR	<ul style="list-style-type: none"> • L'enregistreur ne peut lire correctement les informations du disque. ➔ Réintroduisez le disque.
SORRY	<ul style="list-style-type: none"> • Vous avez tenté d'effacer un repère de plage au début de la première plage. • Vous avez tenté d'effacer un repère de plage pour combiner des plages que l'enregistreur ne peut pas associer (par exemple, une plage enregistrée en stéréo et une plage enregistrée en mono). • Vous avez tenté d'écraser un repère de plage. • Vous avez tenté d'appuyer sur II ou sur T MARK pendant l'enregistrement synchronisé. • Vous avez tenté d'activer la fonction de groupe pendant la programmation. ➔ Activez la fonction de groupe avant la programmation.
TEMP OVER	<ul style="list-style-type: none"> • La chaleur s'est accumulée à l'intérieur de l'enregistreur. ➔ Laissez-le refroidir.
TOC Edit	<ul style="list-style-type: none"> • Le lecteur MD enregistre des informations (position de début et de fin des plages) depuis la mémoire sur le disque. ➔ Attendez la fin de ce processus. N'exposez pas le lecteur à un choc physique ou à une coupure d'alimentation.

Message d'erreur	Signification/solution
TOC ERR	<ul style="list-style-type: none"> • L'enregistreur ne peut lire correctement les informations du disque. ➔ Introduisez un autre disque. ➔ Si effacer le disque entier ne pose pas problème, faites-le (page 55).
TR FULL	<ul style="list-style-type: none"> • Le numéro de page 254 a été atteint. ➔ Effacez les plages inutiles (page 55).
TrPROTECT	<ul style="list-style-type: none"> • Vous avez tenté d'effectuer un enregistrement ou un montage sur une plage protégée contre l'effacement. ➔ Enregistrez ou montez d'autres plages. • Vous avez tenté de monter une plage vérifiée depuis un ordinateur. ➔ Revérifiez la plage sur l'ordinateur, puis procédez au montage.

Spécifications

Enregistreur MD

Système de lecture audio

Système audionumérique MiniDisc

Propriétés de la diode laser

Matériau : GaAlAs MQW

Longueur d'onde : $\lambda = 790$ nm

Durée d'émission : continue

Puissance laser : moins de 44,6 μ W

(Cette puissance est la valeur mesurée à une distance de 200 mm de la surface de la lentille de l'objectif du bloc optique avec une ouverture de 7 mm.)

Durée d'enregistrement et de lecture

En cas d'utilisation de MDW-80

Maximum 160 min en mode monaural

Maximum 320 min en stéréo

Vitesses de rotation

Env. 380 tr/min à 2 700 tr/min (CLV)

Correction d'erreur

ACIRC (Advanced Cross Interleave Reed Solomon Code)

Fréquence d'échantillonnage

44,1 kHz

Convertisseur de fréquence d'échantillonnage

Entrée : 32 kHz/44,1 kHz/48 kHz

Codage

ATRAC (Adaptive TRansform Acoustic Coding)

ATRAC3 — LP2

ATRAC3 — LP4

Système de modulation

EFM (Eight to Fourteen Modulation)

Nombre de canaux

2 canaux stéréo

1 canal monaural

Réponse en fréquence

20 à 20 000 Hz \pm 3 dB

Pleurage et scintillement

En dessous du seuil mesurable

Entrées

Microphone : miniprise stéréo, niveau d'entrée minimum 0,35 mV

Entrée de ligne : miniprise stéréo, niveau d'entrée minimum 49 mV

Entrée optique (numérique) : miniprise optique (numérique)

Sortie

\odot : mini-prise stéréo, niveau de sortie maximum 5 mW+5 mW, impédance de charge 16 ohms

Caractéristiques générales

Puissance de raccordement

Adaptateur secteur Sony raccordé à la prise DC IN 3V (modèle national entre parenthèses) :

120 V CA, 60 Hz (Etats-Unis, Canada et Taïwan)

230 V CA, 50/60 Hz (Europe continentale, Singapour et Thaïlande)

240 V CA, 50 Hz (Australie)

220 V CA, 50 Hz (Chine)

230 - 240 V CA, 50 Hz (Royaume-Uni et Hong Kong)

220 V CA, 50 Hz (Argentine)

110/220 V CA, 60 Hz (Corée)

100 - 240 V CA, 50/60 Hz (autres pays)

Batterie rechargeable NiMH NC-WMAA (fournie)

Pile alcaline LR6 (format AA) (non fournie)

Autonomie de fonctionnement

Voir "Durée de vie de la batterie/pile" (page 59)

Dimensions

Env. 81 \times 74,4 \times 27,7 mm (l/h/p)

(3 $\frac{1}{4}$ \times 3 \times 1 $\frac{1}{8}$ po) sans ergots.

Poids

Env. 116 g (4,1 oz) enregistreur uniquement

Kit de raccordement pour automobile

Réponse en fréquence : 50 à 20 000 Hz (varie en fonction de l'autoradio)

Dimensions : Env. 102,4 \times 12,1 \times 63,8 mm (l/h/p) (4 $\frac{1}{8}$ \times 1 $\frac{1}{2}$ \times 2 $\frac{5}{8}$ po)

Poids : Env. 42 g (1,5 oz)

Longueur du cordon : Env. 1,5 m

Cordon de batterie

Tension d'entrée : 12 V/24 V CC (uniquement pour véhicules avec prise de masse \ominus négative)

Tension de sortie nominale : 3,0 V CC

Courant de sortie nominal : 1 000 mA

Dimensions : Env. 36,0 \times 26,2 \times 101,1 mm (l/h/p) (1 $\frac{7}{16}$ \times 1 $\frac{1}{16}$ \times 4 po) avec ergots

Poids : Env. 60 g (2,2 oz)

Longueur du cordon : Env. 1,5 m

Licences de brevets U.S. et étrangers obtenues de Dolby Laboratories.

La conception et les spécifications sont susceptibles d'être modifiées sans préavis.

Accessoires en option

Câble optique

POC-15B, POC-15AB, POC-DA12SP

Câble de ligne RK-G129, RK-G136

Microphones stéréo ECM-717, ECM-MS907, ECM-MS957

Casque stéréo* MDR-EX70LP, MDR-G72LP, MDR-A34LP

Haut-parleurs actifs SRS-Z500

MD enregistrables série MDW

Il se peut que votre revendeur ne dispose pas de certains accessoires. Demandez-lui la liste des accessoires disponibles dans votre pays.

- * Que vous branchiez le casque/les écouteurs directement dans la prise  de l'unité principale ou sur une télécommande, n'utilisez qu'un casque/que des écouteurs avec minifiches stéréo. Vous ne pouvez pas utiliser un casque/des écouteurs avec microfiches.

Explications

Définition de "Net MD"

Net MD est un format permettant le transfert très rapide de données audio à partir d'un ordinateur vers un appareil MiniDisc via un câble USB (Universal Serial Bus) à l'aide du logiciel très élaboré OpenMG et de MagicGate, la technologie de protection du copyright.

Ce format n'entraînant pas de changement du système d'enregistrement du MiniDisc, il prend en charge l'utilisation des MiniDisc existants et la lecture de données audio transférées (vérifiées) sur des appareils* MiniDisc existants.

Ce format autorise également l'utilisation du logiciel OpenMG Jukebox pour faciliter le montage ou la saisie de caractères sur votre PC.

- * Les données audio transférées en mode LP doivent être lues sur des appareils MiniDisc prenant en charge le mode MDLP.

Miniaturisation

Le minidisque de 2,5 pouces, enveloppé dans une cartouche plastique semblable à celle d'une disquette de 3,5 pouces (voir l'illustration ci-dessus), utilise une nouvelle technologie numérique de compression audio appelée ATRAC (Adaptive TRansform Acoustic Coding). Pour pouvoir enregistrer plus de sons dans moins d'espace, la technologie ATRAC n'extrait et n'encode que les fréquences audibles par l'oreille humaine.

Signification de "aucun son"

"Aucun son" décrit un état de l'enregistreur lorsque le niveau d'entrée est d'environ 4,8 mV pour une entrée analogique ou inférieur à -89 dB pour une entrée (numérique) optique (avec 0 dB comme bit entier (le niveau d'enregistrement maximum d'un MiniDisc)).

Accès aléatoire rapide

Comme les CD, les MD offrent un accès aléatoire rapide au début de toute plage musicale. Les MD préenregistrés sont enregistrés avec les adresses correspondant à chaque sélection musicale.

Les MD enregistrables sont fabriqués avec une zone appelée "User TOC Area" qui contient l'ordre des plages musicales. Cette zone TOC (Table of Contents – Table des matières) est comparable au "système de gestion de répertoires" des disquettes informatiques. En d'autres termes, elle contient les adresses de début et de fin de toutes les musiques enregistrées sur le disque. Ces données permettent d'accéder rapidement au début de toute plage dès que vous introduisez le numéro de plage (AMS), et d'identifier l'emplacement avec un titre de plage, comme vous nommez un fichier sur une disquette.

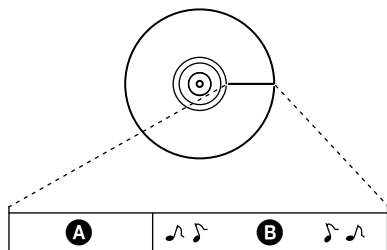

- A** — User TOC Area
Contient l'ordre des plages, ainsi que leurs points de début et de fin.
- B** — Données musicales

Restrictions concernant le montage de plages vérifiées depuis votre ordinateur

Cet appareil a été conçu pour que les fonctions de montage (c.-à-d., effacement de plages, insertion et effacement de repères de plage) ne soient pas opérationnelles pour les plages vérifiées depuis votre ordinateur. Ceci empêche la perte d'autorisation de vérification par les plages vérifiées. Pour monter ces plages, procédez à une nouvelle vérification sur l'ordinateur, puis effectuez le montage sur l'ordinateur.

Index

A

- Accessoires
 - en option 78
 - fournis 11
- Auto Time Stamp 32
- AVLS 57

B

- Batterie
 - durée de vie de la batterie/pile 17, 59
 - pile sèche 15
 - rechargeable 15
- Bip sonore 57

C

- Charge 16

D

- Digital Sound Preset 39
- DSP TYPE-R 21

E

- EMD 10
- Enregistrement
 - ajout de repères de plage 32
 - analogique 27
 - mode groupe 29
 - Mode MDLP 28
 - numérique 18
 - sans écraser les plages existantes 31
 - via un microphone 32
- Enregistrement manuel 33
- Entretien 60

G

- G-PROTECTION 25
- Groupe
 - annulation 50
 - Déplacement de groupe 52
 - Enregistrement en mode groupe 30
 - Lecture en mode groupe 36
 - Mode saut de groupe 36
 - Réglage 49

H

- HOLD 58

I

- Identification 48

M

- MDLP 28
- Menus 69
- Mode de lecture 37
- Modification de l'identification 49

N

- Net MD 78

O

- OpenMG Jukebox 10, 22

R

- Raccordement
 - à l'ordinateur 22
 - analogique 27
 - numérique 19
 - pendant la charge 16
- Repère de plage
 - Insertion 53
 - Suppression 54

S

- SDMI 10
- Suppression
 - un disque entier 55
 - un groupe 56
 - une plage 55

T

- Transfert 10, 22

U

- USB
 - câble 10, 11, 22

V

- Vérification 22
 - durée restante 35, 40
 - position de lecture 35

This warranty is valid only in the United States.



<http://www.sony.net/>

Printed in Malaysia



Printed on 100% recycled paper using
VOC (Volatile Organic Compound)-
free vegetable oil based ink.